



NICEPARK

SYSTEM PARKINGOWY

URZĄDZENIA DO ZARZĄDZANIA RUCHEM POJAZDÓW
SZLABANY, TERMINALE, KASY AUTOMATYCZNE, AKCESORIA

Kapitał zakładowy spółki 1.000.000 PLN, Sąd Rejonowy dla m.st. Warszawy w Warszawie,
XIV Wydział Gospodarczy Krajowego Rejestru Sądowego, nr KRS 0000023328.

Katalog ważny od 01.09.2017

Nice



NOWOŚĆ

MODUŁ NICE WI-FI NOWA JAKOŚĆ STEROWANIA AUTOMATYKĄ NICE

Wychodząc naprzeciw oczekiwaniom dynamicznie zmieniającego się rynku usług mobilnych, Nice Polska wprowadza do swojej oferty sterownik elektroniczny Nice Wi-Fi, przeznaczony do zdalnego sterowania automatyką domową z dowolnego miejsca na świecie, za pośrednictwem telefonu komórkowego. Moduł współdziała z aplikacją Nice Wi-Fi, którą można pobrać bezpłatnie z App Store oraz Google Play.



Montowany w urządzeniach automatyki domowej sterownik Nice Wi-Fi umożliwia zarządzanie bramami wjazdowymi, garażowymi, roletami, markizami, żaluzjami, ale również innymi urządzeniami, które do włączenia/wyłączenia wymagają na wejściu sterującym sygnału NC-NO.

NOWOŚĆ



NOWOŚĆ



KONTROLA RUCHU PIESZYCH

Nice Pedestrian Security Systems - bramki, barierki, wygradzenia

Bramki obrotowe, rozsuwane, uchylne czy tripodowe to nowość w ofercie Nice. Wychodząc naprzeciw najnowszym standardom wyposażenia budynków takich jak szpitale, banki czy przestrzenie użyteczności publicznej oraz obiekty sportowe oferujemy wysokiej jakości, solidne produkty o nowoczesnym designie.

Aksesoria

Szeroka gama wysokiej jakości akcesoriów takich jak wygradzenia, barierki, taśmy i słupki sprawiają, że oferta Nice Pedestrian Security Systems jest idealnie dopasowana do obecnych potrzeb rynku, a jej kompleksowy charakter zaspokoi potrzeby każdego użytkownika.

Nice – gwarancja niezawodnego działania w konkurencyjnej cenie

SYSTEMY KONTROLI DOSTĘPU

Nice Access Control – ochrona budynków, osób i mienia

Niezależnie od rodzaju chronionego obiektu, jedną z podstawowych zasad bezpieczeństwa jest kontrola dostępu osób poruszających się w ramach wyznaczonych obszarów i stref.

System dopasowany do Twoich potrzeb

W zależności od potrzeb użytkownika, możemy zaproponować proste narzędzie kontroli ruchu, jak również w pełni profesjonalny system zarządzania całym budynkiem zintegrowany z systemami taryfikacji czasu pracy i zarządzania danymi personalnymi.

Bezpieczeństwo, funkcjonalność, profesjonalizm, po prostu Nice

CENTRUM TECHNOLOGICZNE NICE



Nice nieustannie podejmuje wysiłki w celu polepszenia oferowanych standardów, które są nie tylko efektem regulacji prawnych, ale przede wszystkim wynikają z potrzeby ciągłego rozwoju i doskonalenia naszych produktów.

W tym celu, aby zagwarantować bezpieczeństwo, jakość, niezawodność i trwałość produktów, w laboratoriach Nice przeprowadzane są testy oraz regularne kontrole produkowanej automatyki. Nice przyjął system kontroli jakości zgodny ze standardami ISO 9001 rozpoznawalnymi na całym świecie dla zarządzania jakością. Nasze laboratoria spełniają również surowe wymagania, zgodne ze standardami EN 17025.



Laboratoria Nice otrzymały certyfikaty wiarygodności od wielu znanych instytucji:

- LCIE (Francja)
- Nemko (Norwegia)
- Cetecom (Niemcy)
- FCC (USA)
- IC (Kanada)
- Intertek (Szwecja)
- UL (USA)

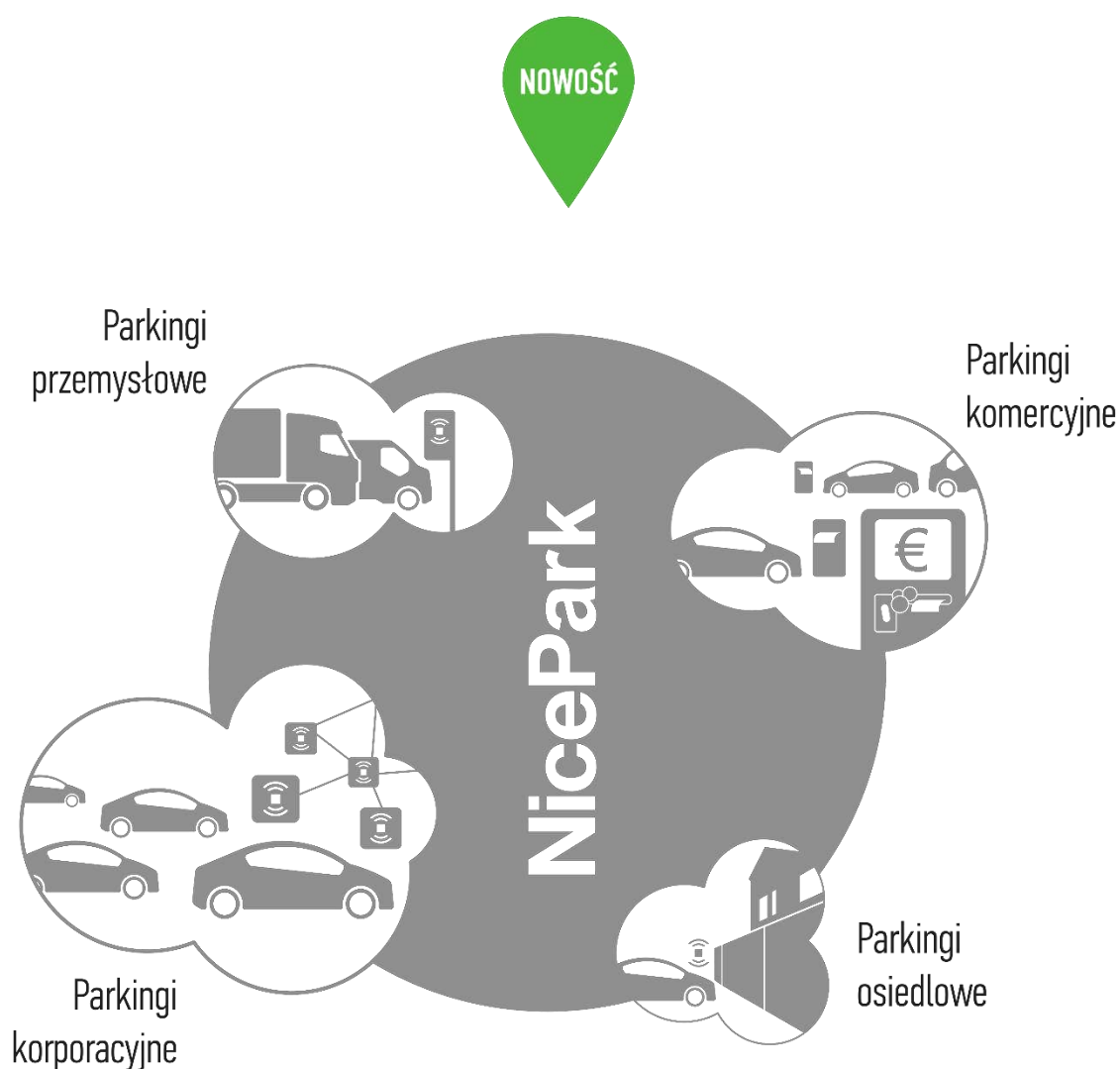

SYSTEM NICEPARK PRO

System NicePark Pro to system oparty na technologii GSM. Zarówno otwarcie szlabanu jak i pobranie opłaty może odbywać się za pomocą telefonu komórkowego. System nie wymaga połączenia wszystkich jego składników w jedną sieć komunikacyjną, tę rolę przejmuje sieć telefonii komórkowej. Kolejnym ważnym atutem systemu jest sterowanie szlabanu poprzez złącze T4BUS. Takie rozwiązanie ułatwia montaż, a także pozwala na jego zdalną diagnostykę.

Najbardziej innowacyjną cechą systemu jest instalacja oprogramowania na centralnym serwerze. Takie rozwiązanie zwalnia użytkownika z potrzeby zakupu jednostki centralnej pełniącej rolę serwera oprogramowania, jak również daje nieograniczony dostęp do oprogramowania, zarządzania i kontroli z dowolnego punktu na świecie.



WJAZD

Elementami wjazdu są terminal wjazdowy, szlaban wjazdowy oraz dwie pętle indukcyjne.

Aktywacja terminala następuje dopiero po najechaniu pojazdem na pierwszą pętlę. Kierowca może wówczas użyć karty abonamentowej lub nacisnąć przycisk, który spowoduje wydruk biletu. Może także skontaktować się z obsługą, naciskając przycisk info (opcja).

Szlaban otworzy się po odebraniu biletu lub odczytaniu danych z aktywnej karty. Po przejeździe pojazdu szlaban zamknie się automatycznie dzięki sygnałowi z drugiej pętli indukcyjnej.

System NicePark umożliwia podłączenie dowolnej liczby terminali wjazdowych.

PŁATNOŚĆ

Aplikacja „Payment Manager” umożliwia naliczanie i pobór opłat, w tym także rabatowanie i wydruk biletu w zamian za zgubiony bilet. Współpracuje ze skanerem biletów, czytnikiem kart abonamentowych oraz drukarką fiskalną.

Operator po otrzymaniu biletu od kierowcy skanuje go i pobiera kwotę, która wyświetli się na

ekranie. Może także udzielić rabatu lub umożliwić darmowy przejazd. Opłacony bilet staje się biletem wyjazdowym.

Płatności za postój pojazdu można dokonać także w kasie automatycznej bez udziału operatora.

System NicePark umożliwia podłączenie dowolnej liczby kas automatycznych oraz ręcznych stanowisk płatniczych.

WYJAZD

Elementami wyjazdu są najczęściej terminal wyjazdowy, szlaban wyjazdowy oraz dwie pętle indukcyjne.

Aktywacja terminala następuje dopiero po najechaniu pojazdem na pierwszą pętlę. Kierowca może wówczas użyć karty abonamentowej lub wsunąć opłacony bilet do czytnika. Może także skontaktować się z obsługą, naciskając przycisk info (opcja).

Szlaban otworzy się po zeskanowaniu opłaconego biletu lub odczytaniu danych z aktywnej karty. Po przejeździe pojazdu szlaban zamknie się automatycznie dzięki sygnałowi z drugiej pętli indukcyjnej.

Jeżeli bilet jest nieopłacony lub czas na wyjazd upłynął, na wyświetlaczu terminala pojawi się odpowiedni komunikat, a szlaban pozostanie zamknięty i uniemożliwi wyjazd.



NICEPARK PLUS

NicePark Plus to połączenie wysokiej jakości i niezawodności systemu NicePark z nowoczesnym wyglądem. To efekt pracy projektantów wzornictwa przemysłowego oraz konstruktorów mechaników i elektroników.

System może korzystać z biletów w formie rolki papierowej, jak i zasobnika z biletami kartonikowymi. System daje także możliwość zastosowania funkcjonalności biletu kongresowego (bilet wielokrotnego użytku). To znakomite rozwiązanie dla miejsc o podwyższonym standardzie takich jak biurowce, centra handlowe, hotele i centra kongresowe.

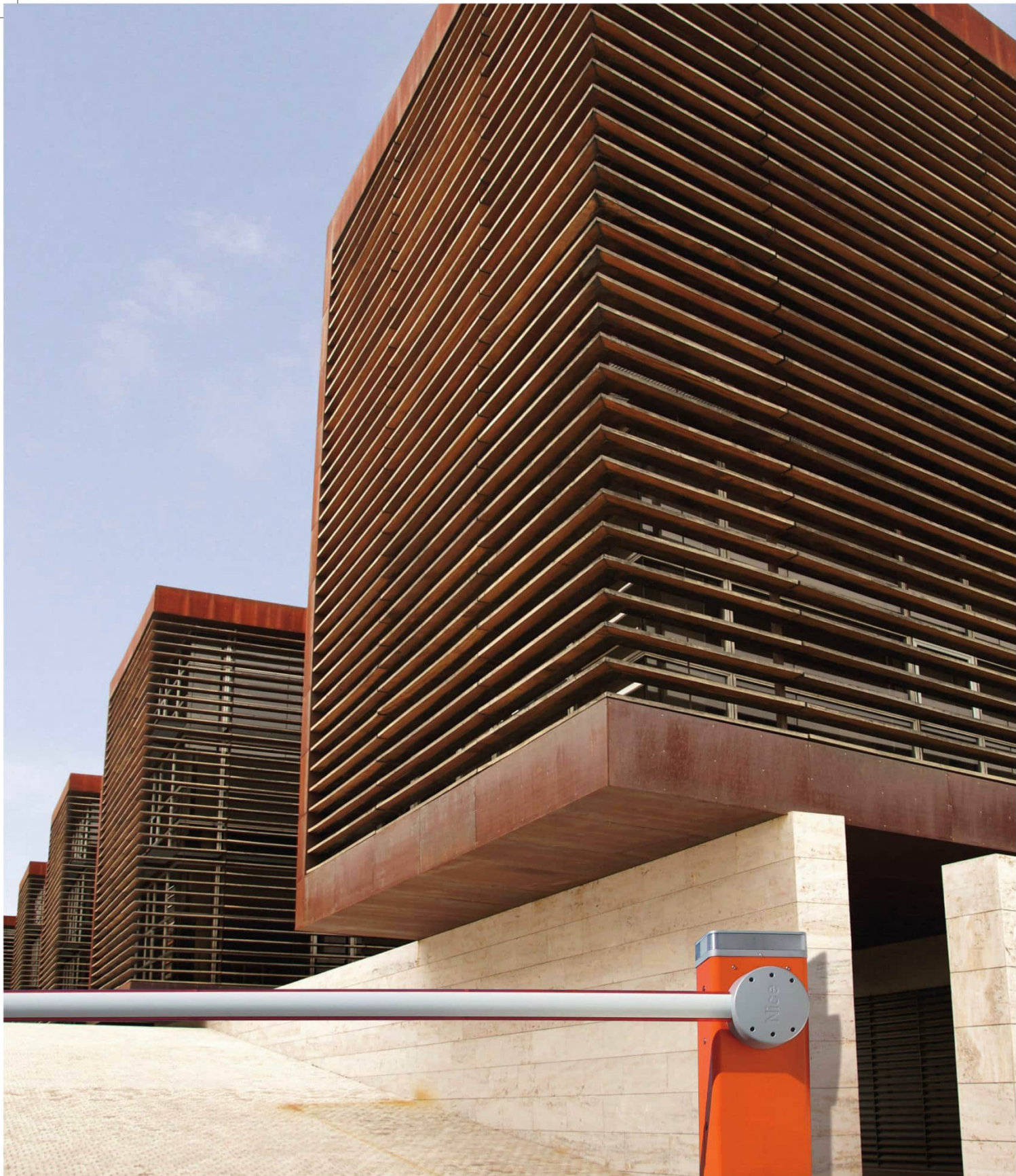

NICEPARK PRO

Użyte w katalogu zdjęcia mają charakter poglądowy.
Wygląd wybranego urządzenia może nieznacznie różnić się od przedstawionej w cenniku grafiki.

TERMINAL WJAZDOWY NICEPARK PRO BASIC



PARAMETRY TECHNICZNE:

Napięcie zasilania	230VAC 50/60Hz
Maksymalny pobór prądu z włączonym termoobiegami (W)	300
Zasilanie awaryjne	Brak
Temperatura pracy	-25°C ÷ +40°C
Stopień ochrony	IP33
Wymiary (wys. x szer. x gł. mm)	1434 x 537 x 438
Ciężar	-50 kg
Kolor obudowy	RAL 7043/7040
Materiał obudowy	Stal cynkowana
Typ powłoki lakiemiczej	Lakier proszkowy

Terminal wjazdowy – wydaje bilet z unikalnym kodem zawierającym datę i czas wjazdu każdemu kierowcy oraz otwiera szlaban wjazdowy. Posiada moduł umożliwiający otwarcie szlabanu przy pomocy telefonu komórkowego lub karty zbliżeniowej w standardzie Mifare.

Solidna konstrukcja ze stali, zabezpieczona antykorozyjnie i malowana proszkowo.

Obsługa kart zbliżeniowych pozwala na wygodne korzystanie z parkingu klientom, którzy posiadają abonament. Karty zbliżeniowe i rewers biletu mogą być personalizowane poprzez dowolny nadruk.

Moduł otwierania telefonicznego umożliwia otwarcie szlabanu przy pomocy telefonu komórkowego. Numer telefonu musi być uprzednio zapisany w systemie. Moduł pracuje tak aby nie naliczać opłat za wykonane połączenie i jest niezależny od operatora oraz typu telefonu.

W terminalu brak jest odkrytych elementów elektronicznych i połączeń co znakomicie minimalizuje możliwość nieumyślnego uszkodzenia podczas użytkowania lub czynności serwisowych.

Proste połączenie ze szlabanem realizowane jest poprzez specjalny moduł wpięty w magistralę T4BUS szlabanu.

Możliwość kontaktu z obsługą parkingu poprzez interkom wykonany w technologii VoIP.

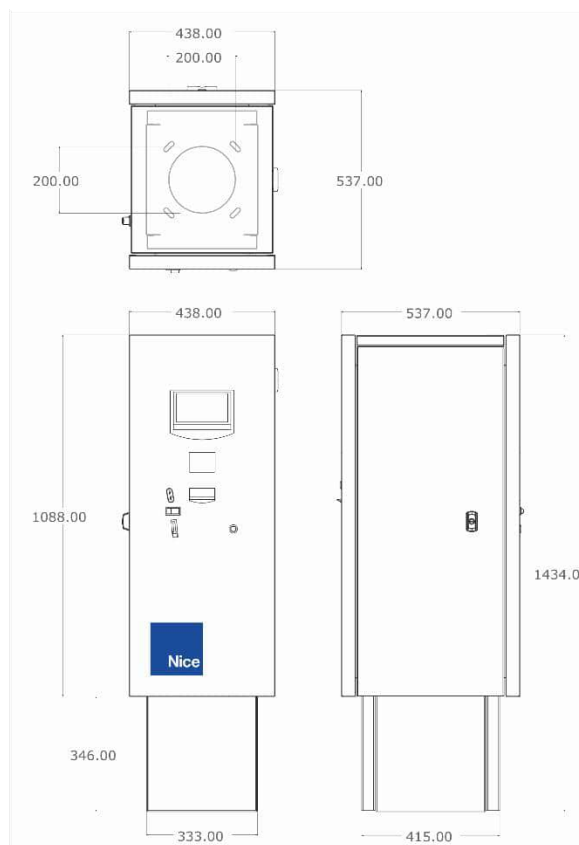

kod

TERMINAL WJAZDOWY BASIC

Kompletny terminal wjazdowy w obudowie ze stali ocynkowanej lakierowanej proszkowo, drukarka biletów z kodem QR, czytnik kart zbliżeniowych w standardzie Mifare, moduł sterowania szlabanem z serii MBAR, moduł otwierania szlabanu telefonem GSM, moduł komunikacji GSM, termowentylacja.



PARAMETRY TECHNICZNE:

Napięcie zasilania	230VAC 50/60Hz
Maksymalny pobór prądu z włączonym termoobiegem (W)	300
Zasilanie awaryjne	Brak
Temperatura pracy	-25°C ÷ +40°C
Stopień ochrony	IP33
Wymiary (wys. x szer. x gł. mm)	1434 x 537 x 438
Ciężar	-50 kg
Kolor obudowy	RAL 7043/7040
Materiał obudowy	Stal cynkowana
Typ powłoki lakierniczej	Lakier proszkowy

Terminal wjazdowy – wydaje bilet z unikalnym kodem zawierającym datę i czas wjazdu każdemu kierowcy oraz otwiera szlaban wjazdowy. Posiada moduł umożliwiający otwarcie szlabanu przy pomocy telefonu komórkowego lub karty zbliżeniowej w standardzie Mifare. Posiada akceptor monet bez wydawania reszty.

Solidna konstrukcja ze stali, zabezpieczona antykorozyjnie i malowana proszkowo.

Obsługa kart zbliżeniowych pozwala na wygodne korzystanie z parkingu klientom, którzy posiadają abonament. Karty zbliżeniowe i rewers biletu mogą być personalizowane poprzez dowolny nadruk.

Moduł otwierania telefonicznego umożliwia otwarcie szlabanu przy pomocy telefonu komórkowego. Numer telefonu musi być uprzednio zapisany w systemie. Moduł pracuje tak aby nie naliczać opłat za wykonane połączenie i jest niezależny od operatora oraz typu telefonu.

Moduł przyjmowania opłaty umożliwia dokonanie opłaty przy pomocy bilonu. Nie wydaje reszty.

W terminalu brak jest odkrytych elementów elektronicznych i połączeń co znakomicie minimalizuje możliwość nieumyślnego uszkodzenia podczas użytkowania lub czynności serwisowych.

Proste połączenie ze szlabanem realizowane jest poprzez specjalny moduł wpięty w magistralę T4BUS szlabanu.

Możliwość kontaktu z obsługą parkingu poprzez interkom wykonany w technologii VoIP.

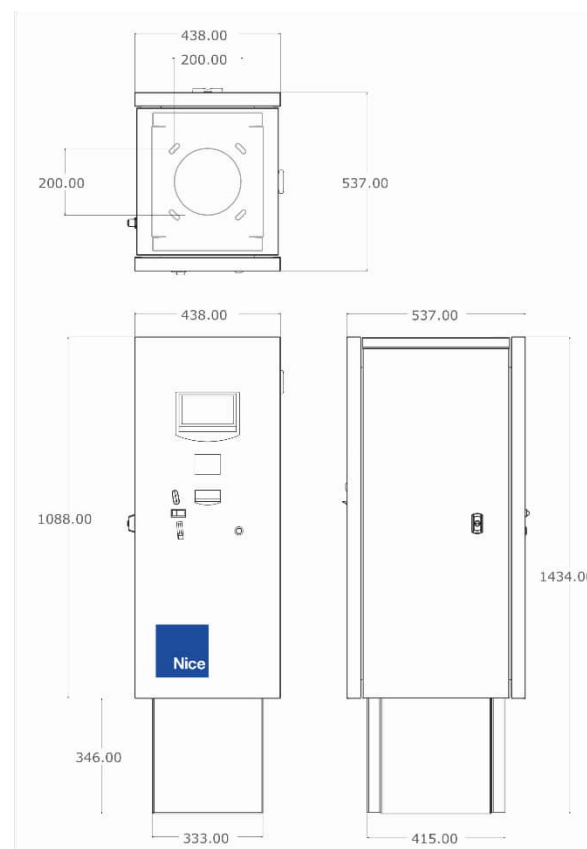

kod

**TERMINAL
WJAZDOWY
BASIC+**

Kompletny terminal wjazdowy w obudowie ze stali ocynkowanej lakierowanej proszkowo, drukarka biletów z kodem QR, czytnik kart zbliżeniowych w standardzie Mifare, moduł sterowania szlabanem z serii MBAR, moduł otwierania szlabanu telefonem GSM, moduł komunikacji GSM, akceptor monet wraz z zasobnikiem, termowentylacja.

TERMINAL WJAZDOWY NICEPARK PRO STANDARD



PARAMETRY TECHNICZNE:

Napięcie zasilania	230VAC 50/60Hz
Maksymalny pobór prądu z włączonym termoobiegiem (W)	300
Zasilanie awaryjne	Brak
Temperatura pracy	-25°C ÷ +40°C
Stopień ochrony	IP33
Wymiary (wys. x szer. x gł. mm)	1434 x 537 x 438
Ciężar	-50 kg
Kolor obudowy	RAL 7043/7040
Materiał obudowy	Stal cynkowana
Typ powłoki lakiemiczej	Lakier proszkowy

Terminal wjazdowy – wydaje bilet z unikalnym kodem zawierającym datę i czas wjazdu każdemu kierowcy oraz otwiera szlaban wjazdowy. Posiada moduł umożliwiający otwarcie szlabanu przy pomocy telefonu komórkowego lub karty zbliżeniowej w standardzie Mifare. Wbudowany wyświetlacz LCD 7”.

Solidna konstrukcja ze stali, zabezpieczona antykorozyjnie i malowana proszkowo.

Obsługa kart zbliżeniowych pozwala na wygodne korzystanie z parkingu klientom, którzy posiadają abonament. Karty zbliżeniowe i rewers biletu mogą być personalizowane poprzez dowolny nadruk.

Moduł otwierania telefonicznego umożliwia otwarcie szlabanu przy pomocy telefonu komórkowego. Numer telefonu musi być uprzednio zapisany w systemie. Moduł pracuje tak aby nie naliczać opłat za wykonane połączenie i jest niezależny od operatora oraz typu telefonu.

W terminalu brak jest odkrytych elementów elektronicznych i połączeń co znakomicie minimalizuje możliwość nieumyślnego uszkodzenia podczas użytkowania lub czynności serwisowych.

Proste połączenie ze szlabanem realizowane jest poprzez specjalny moduł wpięty w magistralę T4BUS szlabanu.

Możliwość kontaktu z obsługą parkingu poprzez interkom wykonany w technologii VoIP.

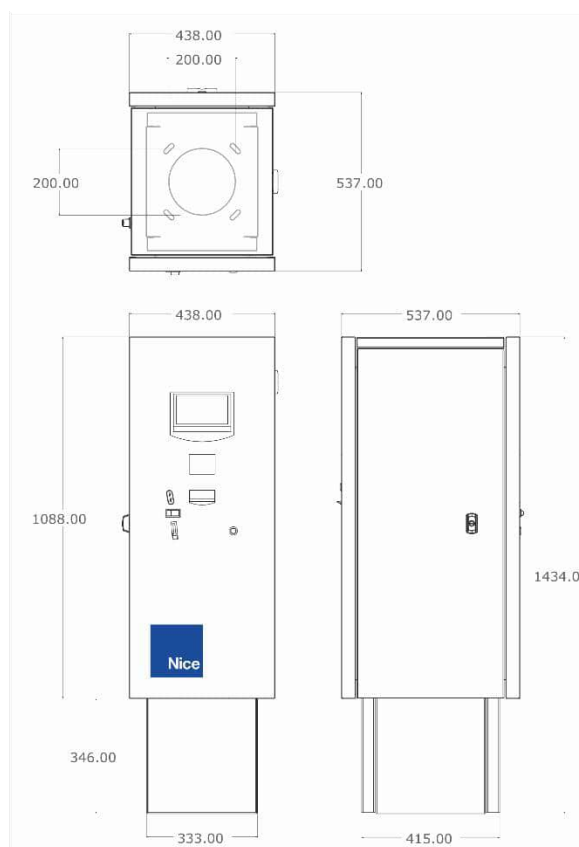

kod

TERMINAL WJAZDOWY STANDARD

Kompletny terminal wjazdowy w obudowie ze stali ocynkowanej lakierowanej proszkowo, drukarka biletów z kodem QR, czytnik kart zbliżeniowych w standardzie Mifare, moduł sterowania szlabanem z serii MBAR, moduł otwierania szlabanu telefonem GSM, moduł komunikacji GSM, wyświetlacz LCD 7”, termowentylacja.



PARAMETRY TECHNICZNE:

Napięcie zasilania	230VAC 50/60Hz
Maksymalny pobór prądu z włączonym termoobiegem (W)	300
Zasilanie awaryjne	Brak
Temperatura pracy	-25°C ÷ +40°C
Stopień ochrony	IP33
Wymiary (wys. x szer. x gł. mm)	1434 x 537 x 438
Ciężar	-50 kg
Kolor obudowy	RAL 7043/7040
Materiał obudowy	Stal cynkowana
Typ powłoki lakiemiczej	Lakier proszkowy

Terminal wjazdowy – wydaje bilet z unikalnym kodem zawierającym datę i czas wjazdu każdemu kierowcy oraz otwiera szlaban wjazdowy. Posiada moduł umożliwiający otwarcie szlabanu przy pomocy telefonu komórkowego lub karty zbliżeniowej w standardzie Mifare. Wbudowany wyświetlacz LCD 7". Posiada akceptor monet bez wydawania reszty.

Solidna konstrukcja ze stali, zabezpieczona antykorozyjnie i malowana proszkowo.

Obsługa kart zbliżeniowych pozwala na wygodne korzystanie z parkingu klientom, którzy posiadają abonament. Karty zbliżeniowe i rewers biletu mogą być personalizowane poprzez dowolny nadruk.

Moduł otwierania telefonicznego umożliwia otwarcie szlabanu przy pomocy telefonu komórkowego. Numer telefonu musi być uprzednio zapisany w systemie. Moduł pracuje tak aby nie naliczać opłat za wykonane połączenie i jest niezależny od operatora oraz typu telefonu.

Moduł przyjmowania opłaty za wjazd umożliwia dokonanie opłaty wjazdowej (niezależnej od czasu pobytu na parkingu) przy pomocy bilonu. Nie wydaje reszty.

W terminalu brak jest odkrytych elementów elektronicznych i połączeń co znakomicie minimalizuje możliwość nieumyślnego uszkodzenia podczas użytkowania lub czynności serwisowych.

Proste połączenie ze szlabanem realizowane jest poprzez specjalny moduł wpięty w magistralę T4BUS szlabanu.

Możliwość kontaktu z obsługą parkingu poprzez interkom wykonany w technologii VoIP.

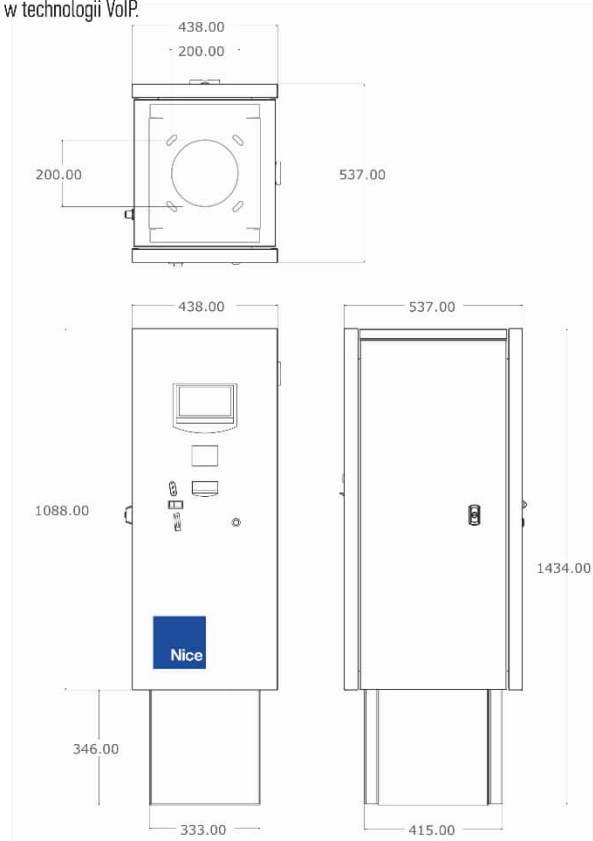

kod

**TERMINAL
WJAZDOWY
STANDARD+**

Kompletny terminal wjazdowy w obudowie ze stali ocynkowanej lakierowanej proszkowo, drukarka biletów z kodem QR, czytnik kart zbliżeniowych w standardzie Mifare, moduł sterowania szlabanem z serii MBar, moduł otwierania szlabanu telefonem GSM, moduł komunikacji GSM, akceptor monet wraz z zasobnikiem, wyświetlacz LCD 7", termowentylacja.

TERMINAL WJAZDOWY NICEPARK PRO PREMIUM



Terminal wjazdowy – wydaje bilet z unikalnym kodem zawierającym datę i czas wjazdu każdemu kierowcy oraz otwiera szlaban wjazdowy. Posiada moduł umożliwiający otwarcie szlabanu przy pomocy telefonu komórkowego lub karty zbliżeniowej w standardzie Mifare. Wbudowana antena RFID UHF dla kart dalekiego zasięgu. Wbudowany wyświetlacz LCD 7”.

Solidna konstrukcja ze stali, zabezpieczona antykorozyjnie i malowana proszkowo.

Obsługa kart zbliżeniowych pozwala na wygodne korzystanie z parkingu klientom, którzy posiadają abonament. Karty zbliżeniowe i rewers biletu mogą być personalizowane poprzez dowolny nadruk.

Obsługa kart dalekiego zasięgu pozwala na wygodne korzystanie z parkingu klientom, którzy posiadają abonament. Karty dalekiego zasięgu mogą być personalizowane poprzez dowolny nadruk.

Moduł otwierania telefonicznego umożliwia otwarcie szlabanu przy pomocy telefonu komórkowego. Numer telefonu musi być uprzednio zapisany w systemie. Moduł pracuje tak aby nie naliczać opłat za wykonane połączenie i jest niezależny od operatora oraz typu telefonu.

W terminalu brak jest odkrytych elementów elektronicznych i połączeń co znakomicie minimalizuje możliwość nieumyślnego uszkodzenia podczas użytkowania lub czynności serwisowych.

Proste połączenie ze szlabanem realizowane jest poprzez specjalny moduł wpięty w magistralę T4BUS szlabanu.

Możliwość kontaktu z obsługą parkingu poprzez interkom wykonany w technologii VoIP.

PARAMETRY TECHNICZNE:

Napięcie zasilania	230VAC 50/60Hz
Maksymalny pobór prądu z włączonym termoobiegem (W)	300
Zasilanie awaryjne	Brak
Temperatura pracy	-25°C ÷ +40°C
Stopień ochrony	IP33
Wymiary (wys. x szer. x gł. mm)	1796 x 537 x 438
Ciężar	-50 kg
Kolor obudowy	RAL 7043/7040
Materiał obudowy	Stal cynkowana
Typ powłoki lakierniczej	Lakier proszkowy

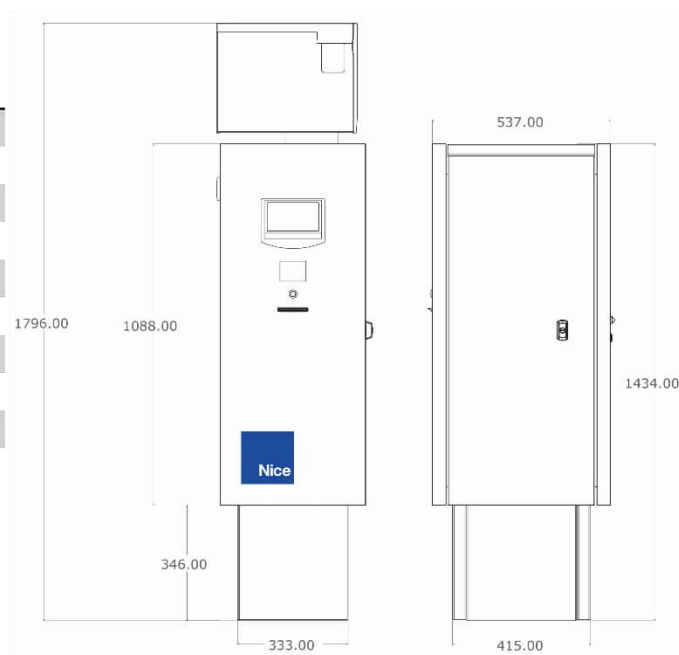

kod

TERMINAL WJAZDOWY PREMIUM

Kompletny terminal wjazdowy w obudowie ze stali ocynkowanej lakierowanej proszkowo, drukarka biletów z kodem QR, czytnik kart zbliżeniowych w standardzie Mifare, moduł sterowania szlabanem z serii MBAR, moduł otwierania szlabanu telefonem GSM, moduł komunikacji GSM, czytnik kart dalekiego zasięgu UHF RFID wraz z anteną, wyświetlacz LCD 7”, termowentylacja.

TERMINAL WJAZDOWY NICEPARK PRO

TERMINAL WYJAZDOWY NICEPARK PRO BASIC



PARAMETRY TECHNICZNE:

Napięcie zasilania	230VAC 50/60Hz
Maksymalny pobór prądu z włączonym termoobiegem (W)	300
Zasilanie awaryjne	Brak
Temperatura pracy	-25°C ÷ +40°C
Stopień ochrony	IP33
Wymiary (wys. x szer. x gł. mm)	1434 x 537 x 438
Ciężar	-50 kg
Kolor obudowy	RAL 7043/7040
Materiał obudowy	Stal cynkowana
Typ powłoki lakierniczej	Lakier proszkowy

Terminal wyjazdowy – skanuje bilet z kodem QR każdego kierowcy oraz otwiera szlaban wyjazdowy. Posiada moduł umożliwiający otwarcie szlabanu przy pomocy telefonu komórkowego lub karty zbliżeniowej w standardzie Mifare.

Solidna konstrukcja ze stali, zabezpieczona antykorozyjnie i malowana proszkowo.

Obsługa kart zbliżeniowych pozwala na wygodne korzystanie z parkingu klientom, którzy posiadają abonament. Karty zbliżeniowe i rewers biletu mogą być personalizowane poprzez dowolny nadruk.

Moduł otwierania telefonicznego umożliwia otwarcie szlabanu przy pomocy telefonu komórkowego. Numer telefonu musi być uprzednio zapisany w systemie. Moduł pracuje tak aby nie naliczać opłat za wykonane połączenie i jest niezależny od operatora oraz typu telefonu.

W terminalu brak jest odkrytych elementów elektronicznych i połączeń co znakomicie minimalizuje możliwość nieumyślnego uszkodzenia podczas użytkowania lub czynności serwisowych.

Proste połączenie ze szlabanem realizowane jest poprzez specjalny moduł wpięty w magistralę T4BUS szlabanu.

Możliwość kontaktu z obsługą parkingu poprzez interkom wykonany w technologii VoIP.

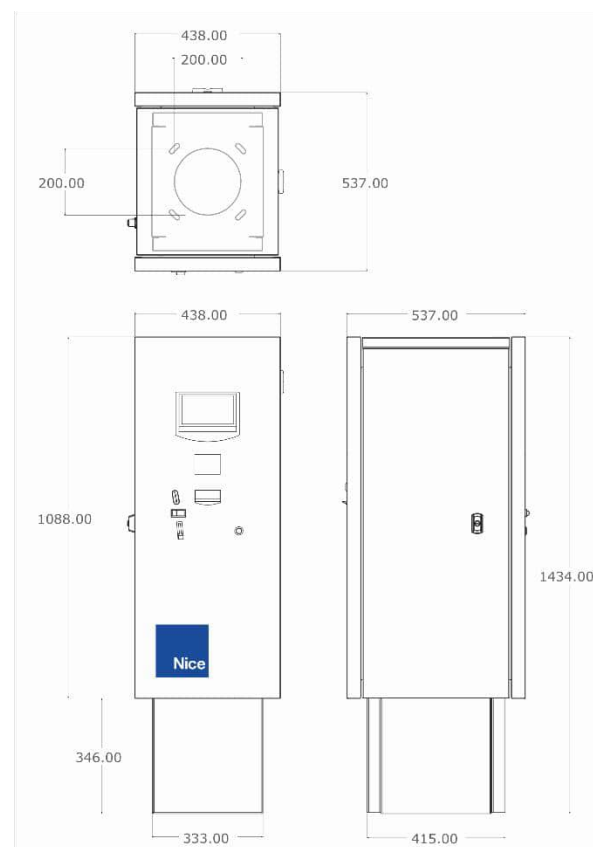

kod

TERMINAL WYJAZDOWY BASIC

Kompletny terminal wyjazdowy w obudowie ze stali ocynkowanej lakierowanej proszkowo, skaner biletów z kodem QR, czytnik kart zbliżeniowych w standardzie Mifare, moduł sterowania szlabanem z serii MBAR, moduł otwierania szlabanu telefonem GSM, moduł komunikacji GSM, termowentylacja.



PARAMETRY TECHNICZNE:

Napięcie zasilania	230VAC 50/60Hz
Maksymalny pobór prądu z włączonym termoobiegami (W)	300
Zasilanie awaryjne	Brak
Temperatura pracy	-25°C ÷ +40°C
Stopień ochrony	IP33
Wymiary (wys. x szer. x gł. mm)	1434 x 537 x 438
Ciężar	-50 kg
Kolor obudowy	RAL 7043/7040
Materiał obudowy	Stal cynkowana
Typ powłoki lakiemiczej	Lakier proszkowy

Terminal wyjazdowy – skanuje bilet z kodem QR każdego kierowcy oraz otwiera szlaban wyjazdowy. Posiada moduł umożliwiający otwarcie szlabanu przy pomocy telefonu komórkowego lub karty zbliżeniowej w standardzie Mifare. Akceptor monet bez wydawania reszty.

Solidna konstrukcja ze stali, zabezpieczona antykorozyjnie i malowana proszkowo.

Obsługa kart zbliżeniowych pozwala na wygodne korzystanie z parkingu klientom, którzy posiadają abonament. Karty zbliżeniowe i rewers biletu mogą być personalizowane poprzez dowolny nadruk.

Moduł otwierania telefonicznego umożliwia otwarcie szlabanu przy pomocy telefonu komórkowego. Numer telefonu musi być uprzednio zapisany w systemie. Moduł pracuje tak aby nie naliczać opłat za wykonane połączenie i jest niezależny od operatora oraz typu telefonu.

Moduł przyjmowania opłaty umożliwia dokonanie opłaty przy pomocy bilonu. Nie wydaje reszty.

W terminalu brak jest odkrytych elementów elektronicznych i połączeń co znakomicie minimalizuje możliwość nieumyślnego uszkodzenia podczas użytkowania lub czynności serwisowych.

Proste połączenie ze szlabanem realizowane jest poprzez specjalny moduł wpięty w magistralę T4BUS szlabanu.

Możliwość kontaktu z obsługą parkingu poprzez interkom wykonany w technologii VoIP.

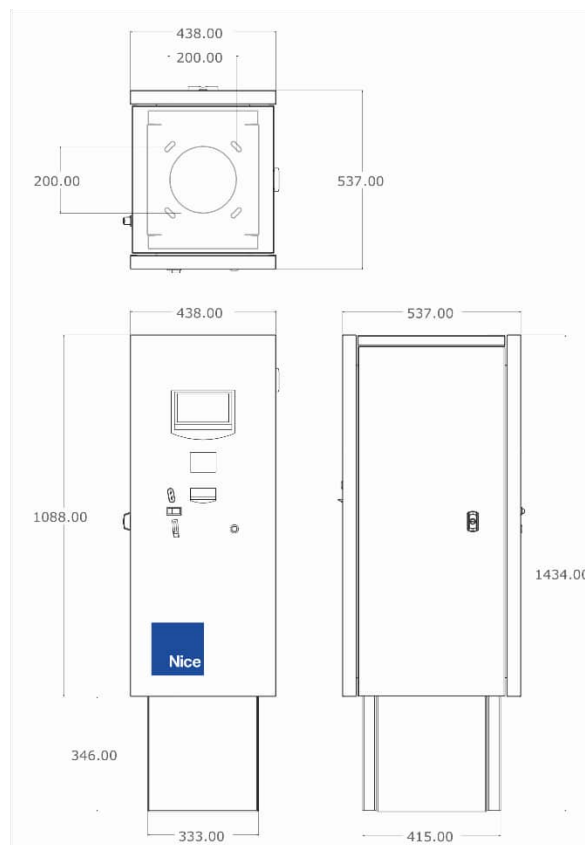

kod

TERMINAL WYJAZDOWY BASIC+

Kompletny terminal wyjazdowy w obudowie ze stali ocynkowanej lakierowanej proszkowo, skaner biletów z kodem QR, czytnik kart zbliżeniowych w standardzie Mifare, moduł sterowania szlabanem z serii MBAR, moduł otwierania szlabanu telefonem GSM, moduł komunikacji GSM, termowentylacja.

TERMINAL WYJAZDOWY NICEPARK PRO STANDARD

TERMINAL WYJAZDOWY NICEPARK PRO



PARAMETRY TECHNICZNE:

Napięcie zasilania	230VAC 50/60Hz
Maksymalny pobór prądu z włączonym termoobiegem (W)	300
Zasilanie awaryjne	Brak
Temperatura pracy	-25°C ÷ +40°C
Stopień ochrony	IP33
Wymiary (wys. x szer. x gł. mm)	1434 x 537 x 438
Ciężar	-50 kg
Kolor obudowy	RAL 7043/7040
Materiał obudowy	Stal cynkowana
Typ powłoki lakiemiczej	Lakier proszkowy

Terminal wyjazdowy – skanuje bilet z kodem QR każdego kierowcy oraz otwiera szlaban wyjazdowy. Posiada moduł umożliwiający otwarcie szlabanu przy pomocy telefonu komórkowego lub karty zbliżeniowej w standardzie Mifare. Wyświetlacz LCD 7”.

Solidna konstrukcja ze stali, zabezpieczona antykorozyjnie i malowana proszkowo.

Obsługa kart zbliżeniowych pozwala na wygodne korzystanie z parkingu klientom, którzy posiadają abonament. Karty zbliżeniowe i rewers biletu mogą być personalizowane poprzez dowolny nadruk.

Moduł otwierania telefonicznego umożliwia otwarcie szlabanu przy pomocy telefonu komórkowego. Numer telefonu musi być uprzednio zapisany w systemie. Moduł pracuje tak aby nie naliczać opłat za wykonane połączenie i jest niezależny od operatora oraz typu telefonu.

W terminalu brak jest odkrytych elementów elektronicznych i połączeń co znakomicie minimalizuje możliwość nieumyślnego uszkodzenia podczas użytkowania lub czynności serwisowych.

Proste połączenie ze szlabanem realizowane jest poprzez specjalny moduł wpięty w magistralę T4BUS szlabanu.

Możliwość kontaktu z obsługą parkingu poprzez interkom wykonany w technologii VoIP.

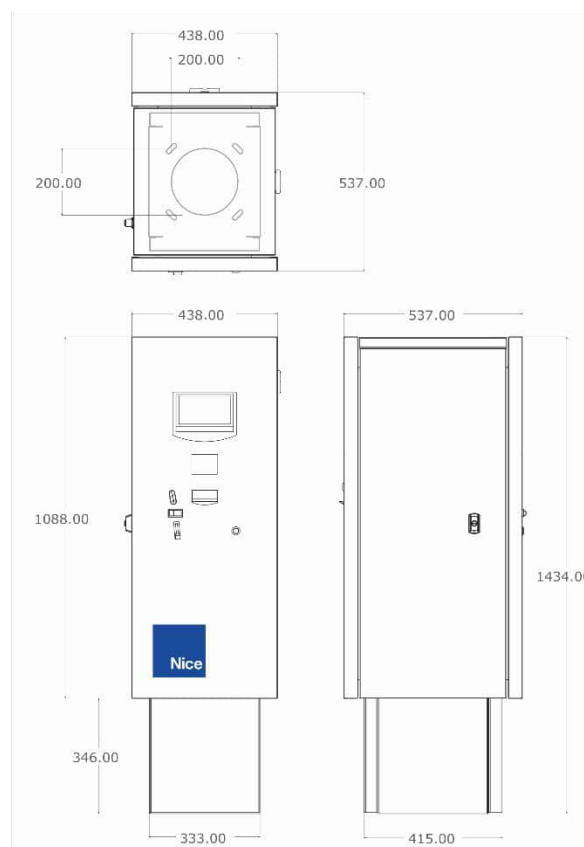

kod

TERMINAL WYJAZDOWY STANDARD

Kompletny terminal wyjazdowy w obudowie ze stali ocynkowanej lakierowanej proszkowo, skaner biletów z kodem QR, czytnik kart zbliżeniowych w standardzie Mifare, moduł sterowania szlabanem z serii MBAR, moduł otwierania szlabanu telefonem GSM, moduł komunikacji GSM, termowentylacja.



Terminal wyjazdowy – skanuje bilet z kodem QR każdego kierowcy oraz otwiera szlaban wyjazdowy. Posiada moduł umożliwiający otwarcie szlabanu przy pomocy telefonu komórkowego lub karty zblizeniowej w standardzie Mifare. Wbudowana antena RFID UHF dla kart dalekiego zasięgu. Wbudowany wyświetlacz LCD 7”.

Solidna konstrukcja ze stali, zabezpieczona antykorozyjnie i malowana proszkowo.

Obsługa kart zblizeniowych pozwala na wygodne korzystanie z parkingu klientom, którzy posiadają abonament. Karty zblizeniowe i rewers biletu mogą być personalizowane poprzez dowolny nadruk.

Obsługa kart dalekiego zasięgu pozwala na wygodne korzystanie z parkingu klientom, którzy posiadają abonament. Karty dalekiego zasięgu mogą być personalizowane poprzez dowolny nadruk.

Moduł otwierania telefonicznego umożliwia otwarcie szlabanu przy pomocy telefonu komórkowego. Numer telefonu musi być uprzednio zapisany w systemie. Moduł pracuje tak aby nie naliczać opłat za wykonane połączenie i jest niezależny od operatora oraz typu telefonu.

W terminalu brak jest odkrytych elementów elektronicznych i połączeń co znakomicie minimalizuje możliwość nieumyślnego uszkodzenia podczas użytkowania lub czynności serwisowych.

Proste połączenie ze szlabanem realizowane jest poprzez specjalny moduł wpięty w magistralę T4BUS szlabanu.

Możliwość kontaktu z obsługą parkingu poprzez interkom wykonany w technologii VoIP.

PARAMETRY TECHNICZNE:

Napięcie zasilania	230VAC 50/60Hz
Maksymalny pobór prądu z włączonym termoobiegami (W)	300
Zasilanie awaryjne	Brak
Temperatura pracy	-25°C ÷ +40°C
Stopień ochrony	IP33
Wymiary (wys. x szer. x gł. mm)	1796 x 537 x 438
Ciężar	-50 kg
Kolor obudowy	RAL 7043/7040
Materiał obudowy	Stal cynkowana
Typ powłoki lakierniczej	Lakier proszkowy

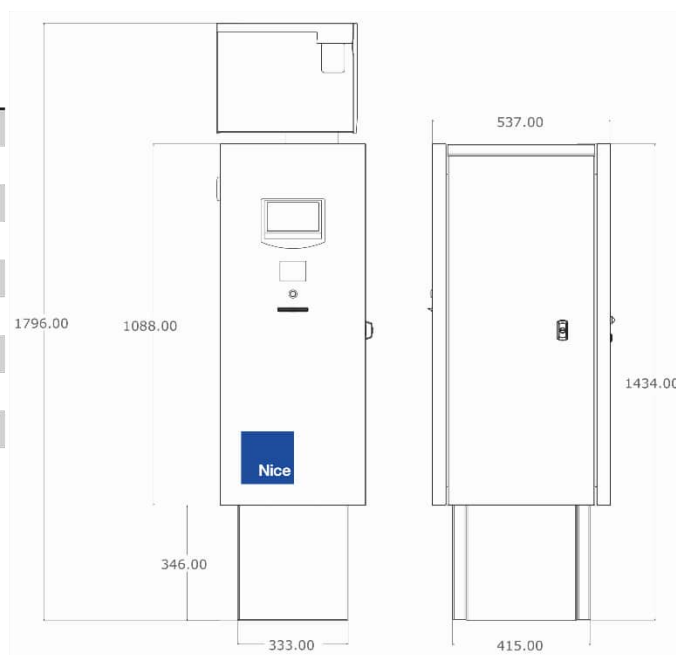

kod

TERMINAL WYJAZDOWY PREMIUM

Kompletny terminal wyjazdowy w obudowie ze stali ocynkowanej lakierowanej proszkowo, skaner biletów z kodem QR, czytnik kart zblizeniowych w standardzie Mifare, moduł sterowania szlabanem z serii MBAR, moduł otwierania szlabanu telefonem GSM, moduł komunikacji GSM, czytnik kart dalekiego zasięgu UHF RFID wraz z anteną, wyświetlacz LCD 7”, termowentylacja.

TERMINAL DWUSTRONNY NICEPARK PRO BASIC



Strona wjazdowa – wydaje bilet z unikalnym kodem zawierającym datę i czas wjazdu każdemu kierowcy oraz otwiera szlaban wjazdowy. Posiada moduł umożliwiający otwarcie szlabanu przy pomocy telefonu komórkowego lub karty zbliżeniowej w standardzie Mifare.

Strona wyjazdowa – skanuje bilet z kodem QR każdemu kierowcy oraz otwiera szlaban wyjazdowy. Posiada moduł umożliwiający otwarcie szlabanu przy pomocy telefonu komórkowego lub karty zbliżeniowej w standardzie Mifare. Posiada wyświetlacz LCD 7”.

Solidna konstrukcja ze stali, zabezpieczona antykorozyjnie i malowana proszkowo.

Obsługa kart zbliżeniowych pozwala na wygodne korzystanie z parkingu klientom, którzy posiadają abonament. Karty zbliżeniowe i rewers biletu mogą być personalizowane poprzez dowolny nadruk.

Moduł otwierania telefonicznego umożliwia otwarcie szlabanu przy pomocy telefonu komórkowego. Numer telefonu musi być uprzednio zapisany w systemie. Moduł pracuje tak aby nie naliczać opłat za wykonane połączenie i jest niezależny od operatora oraz typu telefonu.

W terminalu brak jest odkrytych elementów elektronicznych i połączeń co znakomicie minimalizuje możliwość nieumyślnego uszkodzenia podczas użytkowania lub czynności serwisowych.

Proste połączenie ze szlabanem realizowane jest poprzez specjalny moduł wpięty w magistralę T4BUS szlabanu.

Możliwość kontaktu z obsługą parkingu poprzez interkom wykonany w technologii VoIP.

PARAMETRY TECHNICZNE:

Napięcie zasilania	230VAC 50/60Hz
Maksymalny pobór prądu z włączonym termoobiegem (W)	300
Zasilanie awaryjne	Brak
Temperatura pracy	-25°C ÷ +40°C
Stopień ochrony	IP33
Wymiary (wys. x szer. x gł. mm)	1740 x 532 x 508
Ciężar	-50 kg
Kolor obudowy	RAL 7043/7040
Materiał obudowy	Stal cynkowana
Typ powłoki lakierniczej	Lakier proszkowy

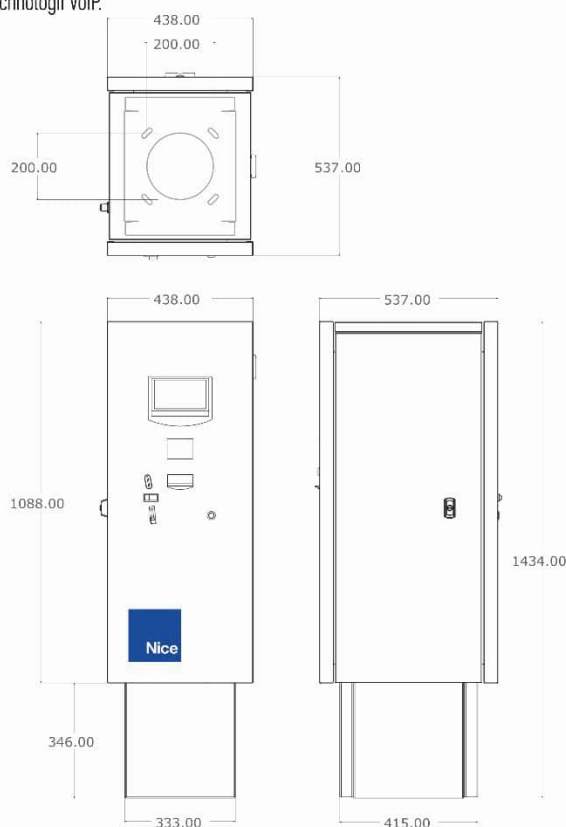

kod

TERMINAL DWUSTRONNY BASIC

Kompletny terminal wjazdowo-wyjazdowy w obudowie ze stali ocynkowanej lakierowanej proszkowo, drukarka i skaner biletów z kodem QR, czytnik kart zbliżeniowych w standardzie Mifare, moduły sterowania szlabanem z serii MBAR, moduły otwierania szlabanu telefonem GSM, moduły komunikacji GSM, wyświetlacz LCD 7”, termowentylacja.

TERMINAL DWUSTRONNY NICEPARK PRO BASIC +



Strona wjazdowa – wydaje bilet z unikalnym kodem zawierającym datę i czas wjazdu każdemu kierowcy oraz otwiera szlaban wjazdowy. Posiada moduł umożliwiający otwarcie szlabanu przy pomocy telefonu komórkowego.

Strona wyjazdowa – skanuje bilet z kodem QR każdemu kierowcy oraz otwiera szlaban wyjazdowy. Posiada moduł umożliwiający otwarcie szlabanu przy pomocy telefonu komórkowego. Posiada wyświetlacz LCD 7". **Akceptor monet bez wydawania reszty.**

Solidna konstrukcja ze stali, zabezpieczona antykorozyjnie i malowana proszkowo.

Moduł otwierania telefonicznego umożliwia otwarcie szlabanu przy pomocy telefonu komórkowego. Numer telefonu musi być uprzednio zapisany w systemie. Moduł pracuje tak aby nie naliczać opłat za wykonane połączenie i jest niezależny od operatora oraz typu telefonu.

Moduł przyjmowania opłaty umożliwia dokonanie opłaty przy pomocy bilonu. Nie wydaje reszty.

W terminalu brak jest odkrytych elementów elektronicznych i połączeń co znakomicie minimalizuje możliwość nieumyślnego uszkodzenia podczas użytkowania lub czynności serwisowych.

Proste połączenie ze szlabanem realizowane jest poprzez specjalny moduł wpięty w magistralę T4BUS szlabanu.

Możliwość kontaktu z obsługą parkingu poprzez interkom wykonany w technologii VoIP.

PARAMETRY TECHNICZNE:

Napięcie zasilania	230VAC 50/60Hz
Maksymalny pobór prądu z włączonym termoobiegem (W)	300
Zasilanie awaryjne	Brak
Temperatura pracy	-25°C ÷ +40°C
Stopień ochrony	IP33
Wymiary (wys. x szer. x gł. mm)	1740 x 532 x 508
Ciężar	-50 kg
Kolor obudowy	RAL 7043/7040
Materiał obudowy	Stal cynkowana
Typ powłoki lakiemiczej	Lakier proszkowy

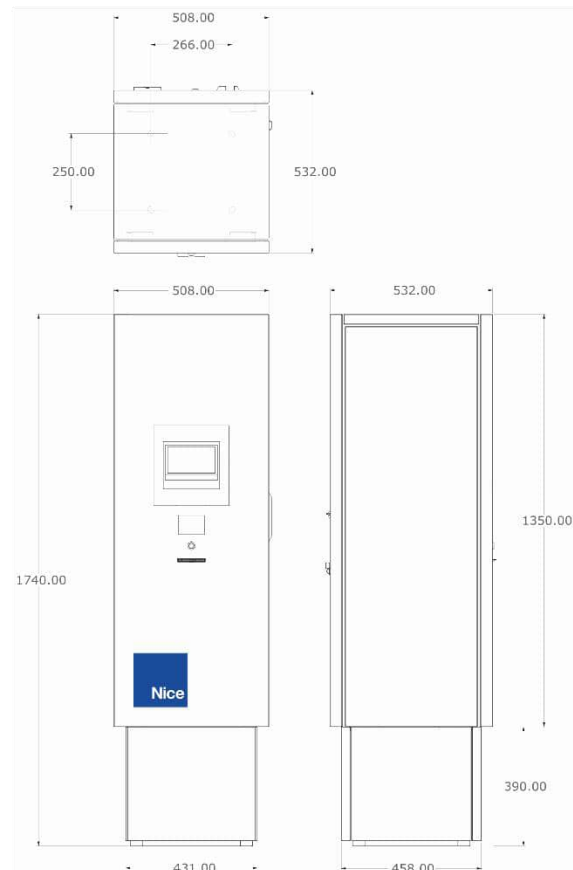

kod

TERMINAL DWUSTRONNY BASIC+

Kompletny terminal wjazdowo-wyjazdowy w obudowie ze stali ocynkowanej lakierowanej proszkowo, drukarka i skaner biletów z kodem QR, moduły sterowania szlabanem z serii MBAR, moduły otwierania szlabanu telefonem GSM, moduły komunikacji GSM, akceptor monet wraz z zasobnikiem, wyświetlacz LCD 7", termowentylacja.

TERMINAL DWUSTRONNY NICEPARK PRO STANDARD



Strona wjazdowa – wydaje bilet z unikalnym kodem zawierającym datę i czas wjazdu każdemu kierowcy oraz otwiera szlaban wjazdowy. Posiada moduł umożliwiający otwarcie szlabanu przy pomocy telefonu komórkowego **lub karty zbliżeniowej w standardzie Mifare**.

Strona wyjazdowa – skanuje bilet z kodem QR każdego kierowcy oraz otwiera szlaban wyjazdowy. Posiada moduł umożliwiający otwarcie szlabanu przy pomocy telefonu komórkowego lub karty zbliżeniowej w standardzie Mifare. Posiada wyświetlacz LCD 7". **Akceptacja kart płatniczych zbliżeniowych i stykowych** (operator Elavon).

Solidna konstrukcja ze stali, zabezpieczona antykorozyjnie i malowana proszkowo.

Moduł otwierania telefonicznego umożliwia otwarcie szlabanu przy pomocy telefonu komórkowego. Numer telefonu musi być uprzednio zapisany w systemie. Moduł pracuje tak aby nie naliczać opłat za wykonane połączenie i jest niezależny od operatora oraz typu telefonu.

Moduł przyjmowania opłaty umożliwia dokonanie opłaty przy pomocy kart płatniczych w wersji stykowej i zbliżeniowej.

W terminalu brak jest odkrytych elementów elektronicznych i połączeń co znakomicie minimalizuje możliwość nieumyślnego uszkodzenia podczas użytkowania lub czynności serwisowych.

Proste połączenie ze szlabanem realizowane jest poprzez specjalny moduł wpięty w magistralę T4BUS szlabanu.

Możliwość kontaktu z obsługą parkingu poprzez interkom wykonany w technologii VoIP.

PARAMETRY TECHNICZNE:

Napięcie zasilania	230VAC 50/60Hz
Maksymalny pobór prądu z włączonym termoobiegami (W)	300
Zasilanie awaryjne	Brak
Temperatura pracy	-25°C ÷ +40°C
Stopień ochrony	IP33
Wymiary (wys. x szer. x gł. mm)	1740 x 532 x 508
Ciężar	-50 kg
Kolor obudowy	RAL 7043/7040
Materiał obudowy	Stal cynkowana
Typ powłoki lakierniczej	Lakier proszkowy

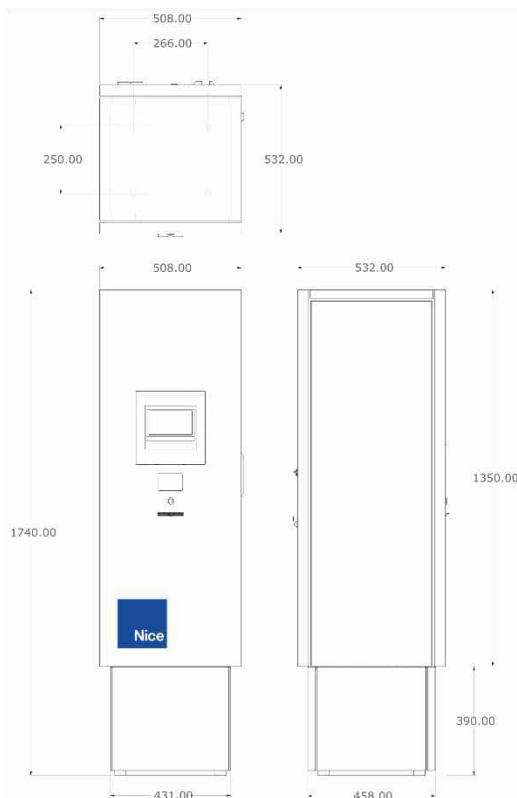

kod

TERMINAL DWUSTRONNY STANDARD

Kompletny terminal wjazdowo-wyjazdowy w obudowie ze stali ocynkowanej lakierowanej proszkowo, drukarka i skaner biletów z kodem QR, czytnik kart zbliżeniowych w standardzie Mifare, moduły sterowania szlabanem z serii MBAR, moduły otwierania szlabanu telefonem GSM, moduły komunikacji GSM, czytnik kart płatniczych stykowych i zbliżeniowych, wyświetlacz LCD 7", termowentylacja.

TERMINAL DWUSTRONNY NICEPARK PRO STANDARD +



Strona wjazdowa – wydaje bilet z unikalnym kodem zawierającym datę i czas wjazdu każdemu kierowcy oraz otwiera szlaban wjazdowy. Posiada moduł umożliwiający otwarcie szlabanu przy pomocy telefonu komórkowego lub karty zbliżeniowej w standardzie Mifare.

Strona wyjazdowa – skanuje bilet z kodem QR każdemu kierowcy oraz otwiera szlaban wyjazdowy. Posiada moduł umożliwiający otwarcie szlabanu przy pomocy telefonu komórkowego lub karty zbliżeniowej w standardzie Mifare. Posiada wyświetlacz LCD 7". Akceptacja kart płatniczych zbliżeniowych i stykowych (operator Elavon). Posiada akceptor monet bez wydawania reszty.

Solidna konstrukcja ze stali, zabezpieczona antykorozyjnie i malowana proszkowo.

Moduł otwierania telefonicznego umożliwia otwarcie szlabanu przy pomocy telefonu komórkowego. Numer telefonu musi być uprzednio zapisany w systemie. Moduł pracuje tak aby nie naliczać opłat za wykonane połączenie i jest niezależny od operatora oraz typu telefonu.

Moduł przyjmowania opłaty umożliwia dokonanie opłaty przy pomocy kart płatniczych w wersji stykowej i zbliżeniowej oraz monetami bez wydawania reszty.

W terminalu brak jest odkrytych elementów elektronicznych i połączeń co znakomicie minimalizuje możliwość nieumyślnego uszkodzenia podczas użytkowania lub czynności serwisowych.

Proste połączenie ze szlabanem realizowane jest poprzez specjalny moduł wpięty w magistralę T4BUS szlabanu.

Możliwość kontaktu z obsługą parkingu poprzez interkom wykonany w technologii VoIP.

PARAMETRY TECHNICZNE:

Napięcie zasilania	230VAC 50/60Hz
Maksymalny pobór prądu z włączonym termoobiegem (W)	300
Zasilanie awaryjne	Brak
Temperatura pracy	-25°C ÷ +40°C
Stopień ochrony	IP33
Wymiary (wys. x szer. x gł. mm)	1740 x 532 x 508
Ciężar	-50 kg
Kolor obudowy	RAL 7043/7040
Materiał obudowy	Stal cynkowana
Typ powłoki lakierniczej	Lakier proszkowy

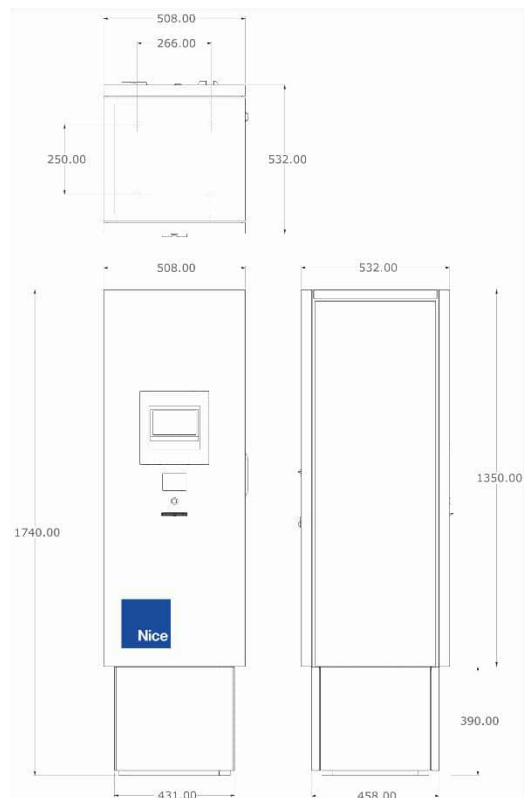

kod

TERMINAL DWUSTRONNY STANDARD+

Kompletny terminal wjazdowo-wyjazdowy w obudowie ze stali ocynkowanej lakierowanej proszkowo, drukarka i skaner biletów z kodem QR, czytnik kart zbliżeniowych w standardzie Mifare, moduły sterowania szlabanem z serii MBAR, moduły otwierania szlabanu telefonem GSM, moduły komunikacji GSM, akceptor monet wraz z zasobnikiem, czytnik kart płatniczych stykowych i zbliżeniowych, wyświetlacz LCD 7", termowentylacja.

TERMINAL DWUSTRONNY NICEPARK PRO PREMIUM



PARAMETRY TECHNICZNE:

Napięcie zasilania	230VAC 50/60Hz
Maksymalny pobór prądu z włączonym termoobiegami (W)	300
Zasilanie awaryjne	Brak
Temperatura pracy	-25°C ÷ +40°C
Stopień ochrony	IP33
Wymiary (wys. x szer. x gł. mm)	1740 x 532 x 508
Ciężar	-50 kg
Kolor obudowy	RAL 7043/7040
Materiał obudowy	Stal cynkowana
Typ powłoki lakierniczej	Lakier proszkowy

kod

TERMINAL
DWUSTRONNY
PREMIUM

Kompletny terminal wjazdowo-wyjazdowy w obudowie ze stali ocynkowanej lakierowanej proszkowo, drukarka i skaner biletów z kodem QR, czytnik kart zbliżeniowych w standardzie Mifare, moduły sterowania szlabanem z serii MBAR, moduły otwierania szlabanu telefonem GSM, moduły komunikacji GSM, czytnik kart dalekiego zasięgu UHF RFID wraz z antenami, wyświetlacz LCD 7", termowentylacja.

Strona wjazdowa – wydaje bilet z unikalnym kodem zawierającym datę i czas wjazdu każdemu kierowcy oraz otwiera szlaban wjazdowy. Posiada moduł umożliwiający otwarcie szlabanu przy pomocy telefonu komórkowego lub karty zbliżeniowej w standardzie Mifare. Wbudowana antena RFID UHF dla kart dalekiego zasięgu.

Strona wyjazdowa – skanuje bilet z kodem QR każdemu kierowcy oraz otwiera szlaban wyjazdowy. Posiada moduł umożliwiający otwarcie szlabanu przy pomocy telefonu komórkowego lub karty zbliżeniowej w standardzie Mifare. Wbudowana antena RFID UHF dla kart dalekiego zasięgu. Posiada wyświetlacz LCD 7".

Solidna konstrukcja ze stali, zabezpieczona antykorozyjnie i malowana proszkowo.

Moduł otwierania telefonicznego umożliwia otwarcie szlabanu przy pomocy telefonu komórkowego. Numer telefonu musi być uprzednio zapisany w systemie. Moduł pracuje tak aby nie naliczać opłat za wykonane połączenie i jest niezależny od operatora oraz typu telefonu.

Obsługa kart dalekiego zasięgu pozwala na wygodne korzystanie z parkingu klientom, którzy posiadają abonament. Karty dalekiego zasięgu mogą być personalizowane poprzez dowolny nadruk.

W terminalu brak jest odkrytych elementów elektronicznych i połączeń co znakomicie minimalizuje możliwość nieumyślnego uszkodzenia podczas użytkowania lub czynności serwisowych.

Proste połączenie ze szlabanem realizowane jest poprzez specjalny moduł wpięty w magistralę T4BUS szlabanu.

Możliwość kontaktu z obsługą parkingu poprzez interkom wykonany w technologii VoIP.

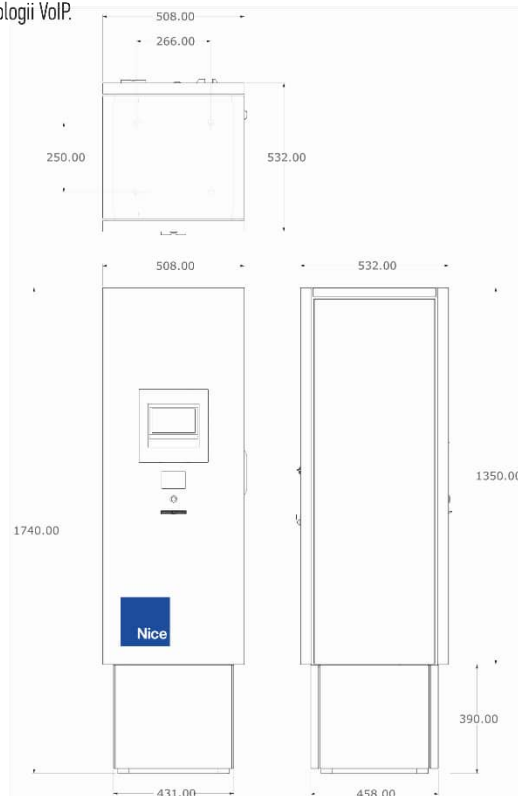

KASA AUTOMATYCZNA NICEPARK PRO BASIC



Funkcjonalność – skanuje bilet z kodem QR. Posiada monitor o przekątnej ekranu 7". Opłata dokonywana jest bilonem i banknotami. Wydawanie reszty w bilonie i banknotach (po jednym banknocie). Komunikaty wyświetlane są w języku polskim lub angielskim. Obsługa opłaty i wydruku biletu zagubionego.

Solidna konstrukcja ze stali, zabezpieczona antykorozyjnie i malowana proszkowo.

Moduł płatności umożliwia dokonanie opłaty za parkowanie bilonem i banknotami. Kasa wydaje resztę zarówno w bilonie jak i w banknotach (po jednym banknocie).

Moduł wydruku biletu zagubionego pozwala na opłacenie a następnie wydrukowanie biletu specjalnego w zamian za bilet zagubiony.

W kasie brak jest odkrytych elementów elektronicznych i połączeń co znakomicie minimalizuje możliwość nieumyślnego uszkodzenia podczas użytkowania lub czynności serwisowych. Kasa zabezpieczona jest patentowym zamkiem z wielorygłowym mechanizmem blokującym.

Możliwość kontaktu z obsługą parkingu poprzez interkom wykonany w technologii VoIP.

PARAMETRY TECHNICZNE:

Napięcie zasilania	230VAC 50/60Hz
Maksymalny pobór prądu z włączonym termoobiegami (W)	300
Zasilanie awaryjne	Brak
Temperatura pracy	-25°C ÷ +40°C
Stopień ochrony	IP33
Wymiary (wys. x szer. x gł. mm)	1740 x 532 x 508
Ciężar	-50 kg
Kolor obudowy	RAL 7043/7040
Materiał obudowy	Stal cynkowana
Typ powłoki lakiemiczej	Lakier proszkowy

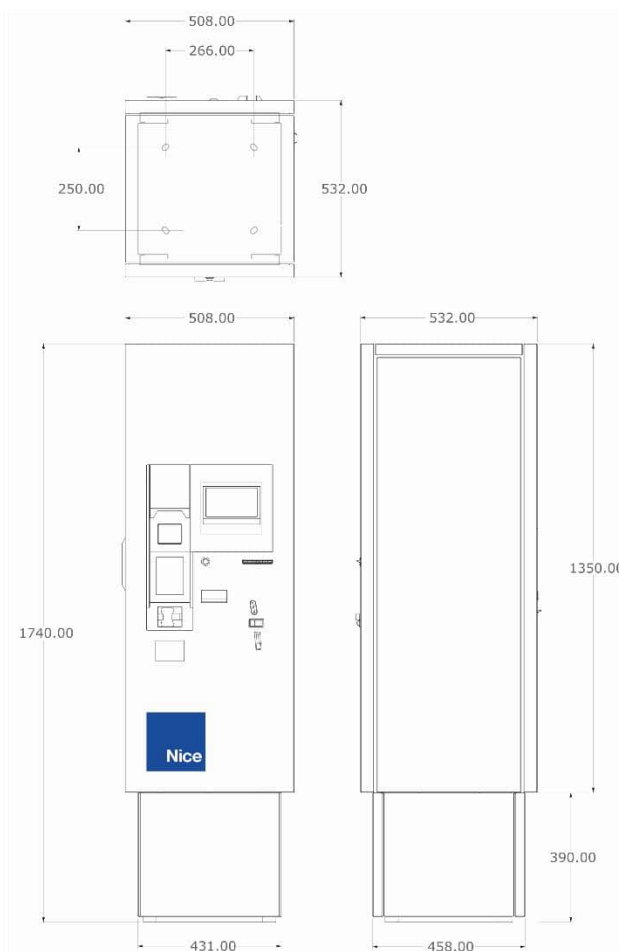

kod

KASA AUTOMATYCZNA BASIC

Kompletna kasa w obudowie ze stali ocynkowanej lakierowanej proszkowo, skaner biletów z kodem QR, komputer przemysłowy wraz z oprogramowaniem, monitor, akceptor monet wraz z zasobnikiem i modułem wydawania reszty, akceptor banknotów wraz z zasobnikiem i modułem wydawania reszty, drukarka paragonów i biletu zagubionego, moduł komunikacji GSM, zamek z rygłem patentowym, termowentylacja.

KASA AUTOMATYCZNA NICEPARK PRO STANDARD



PARAMETRY TECHNICZNE:

Napięcie zasilania	230VAC 50/60Hz
Maksymalny pobór prądu z włączonym termoobiegem (W)	300
Zasilanie awaryjne	Brak
Temperatura pracy	-25°C ÷ +40°C
Stopień ochrony	IP33
Wymiary (wys. x szer. x gł. mm)	1740 x 532 x 508
Ciężar	-50 kg
Kolor obudowy	RAL 7043/7040
Materiał obudowy	Stal cynkowana
Typ powłoki lakierniczej	Lakier proszkowy

Funkcjonalność – skanuje bilet z kodem QR. Posiada monitor o przekątnej ekranu 7". Opłata dokonywana jest bilonem, banknotami lub przy pomocy kart płatniczych zblizeniowych i stykowych. Wydawanie reszty w bilonie i banknotach (po jednym banknocie). Komunikaty wyświetlane są w języku polskim lub angielskim. Obsługa opłaty i wydruku biletu zagubionego.

Solidna konstrukcja ze stali, zabezpieczona antykorozyjnie i malowana proszkowo.

Moduł płatności umożliwia dokonanie opłaty za parkowanie bilonem, banknotami lub kartami płatniczymi zblizeniowymi lub stykowymi. Kasa wydaje resztę zarówno w bilonie jak i w banknotach (**po jednym banknocie**).

Moduł wydruku biletu zagubionego pozwala na opłacenie a następnie wydrukowanie biletu specjalnego w zamian za bilet zagubiony.

W kasie brak jest odkrytych elementów elektronicznych i połączeń co znakomicie minimalizuje możliwość nieumyślnego uszkodzenia podczas użytkowania lub czynności serwisowych. Kasa zabezpieczona jest patentowym zamkiem z wieloryglowym mechanizmem blokującym.

Możliwość kontaktu z obsługą parkingu poprzez interkom wykonany w technologii VoIP.

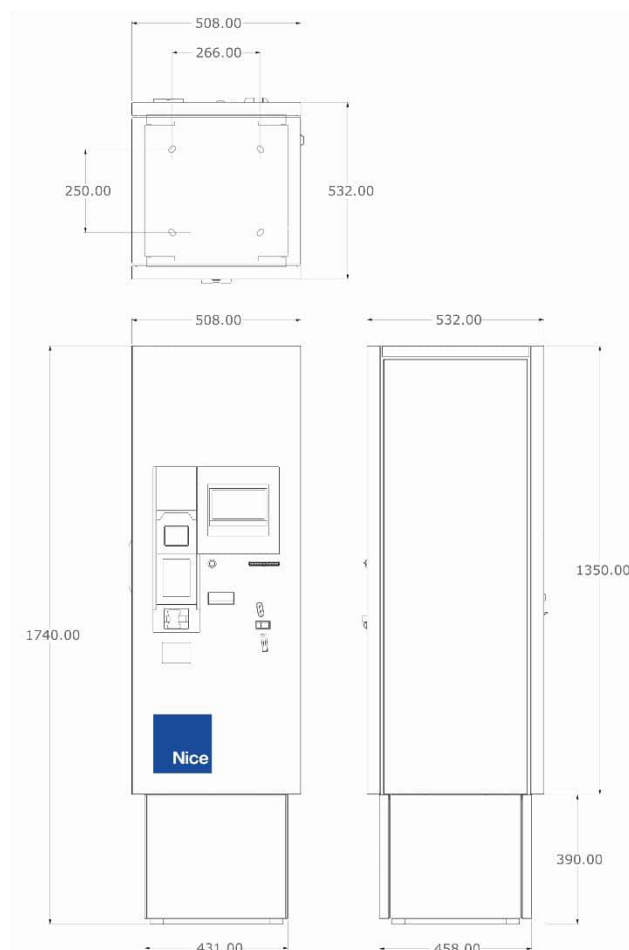

kod

KASA AUTOMATYCZNA STANDARD

Kompletna kasa w obudowie ze stali ocynkowanej lakierowanej proszkowo, skaner biletów z kodem QR, komputer przemysłowy wraz z oprogramowaniem, monitor, akceptor monet wraz z zasobnikiem i modułem wydawania reszty, akceptor banknotów wraz z zasobnikiem i modułem wydawania reszty (po jednym banknocie), czytnik kart płatniczych, drukarka paragonów i biletu zagubionego, moduł komunikacji GSM, zamek z rygłem patentowym, termowentylacja.

KASA AUTOMATYCZNA NICEPARK PRO PREMIUM



Funkcjonalność – skanuje bilet z kodem QR. Posiada monitor o przekątnej ekranu 7". Opłata dokonywana jest bilonem, banknotami lub przy pomocy kart płatniczych zbliżeniowych i stykowych. Wydawanie reszty w bilonie i banknotach (w pliku). Komunikaty wyświetlane są w języku polskim lub angielskim. Obsługa opłaty i wydruku biletu zagubionego.

Solidna konstrukcja ze stali, zabezpieczona antykorozyjnie i malowana proszkowo.

Moduł płatności umożliwia dokonanie opłaty za parkowanie bilonem, banknotami lub kartami płatniczymi zbliżeniowymi lub stykowymi. Kasa wydaje resztę zarówno w bilonie jak i w banknotach (**w pliku banknotów**).

Moduł wydruku biletu zagubionego pozwala na opłacenie a następnie wydrukowanie biletu specjalnego w zamian za bilet zagubiony.

W kasie brak jest odkrytych elementów elektronicznych i połączeń co znakomicie minimalizuje możliwość nieumyślnego uszkodzenia podczas użytkowania lub czynności serwisowych. Kasa zabezpieczona jest patentowym zamkiem z wieloryglowym mechanizmem blokującym.

Możliwość kontaktu z obsługą parkingu poprzez interkom wykonany w technologii VoIP.

Opisy oraz komunikaty na wyświetlaczu LCD w **6 językach**.

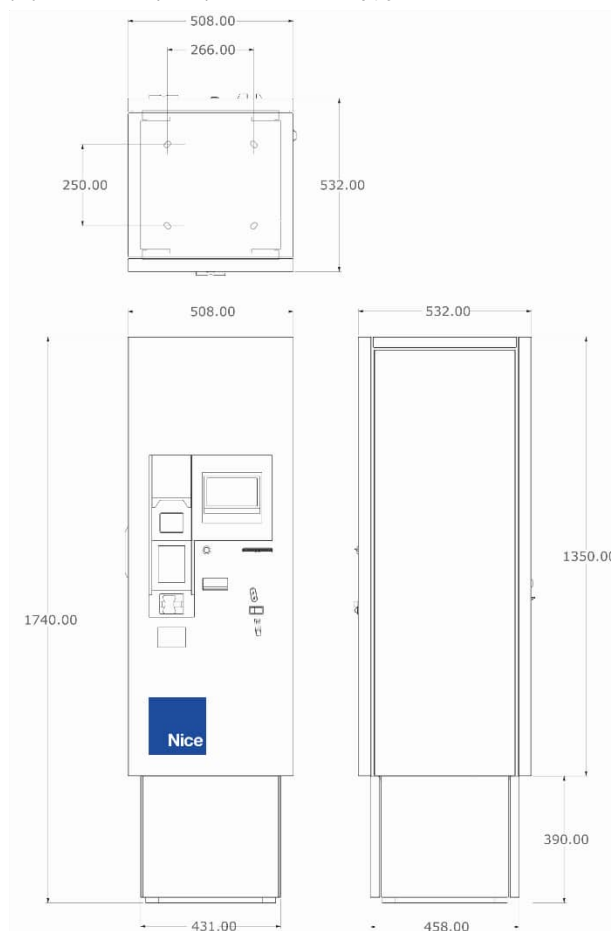

PARAMETRY TECHNICZNE:

Napięcie zasilania	230VAC 50/60Hz
Maksymalny pobór prądu z włączonym termoobiegem (W)	300
Zasilanie awaryjne	Brak
Temperatura pracy	-25°C ÷ +40°C
Stopień ochrony	IP33
Wymiary (wys. x szer. x gł. mm)	1740 x 532 x 508
Ciężar	-50 kg
Kolor obudowy	RAL 7043/7040
Materiał obudowy	Stal cynkowana
Typ powłoki lakiemiczej	Lakier proszkowy

kod

KASA AUTOMATYCZNA PREMIUM

Kompletna kasa w obudowie ze stali ocynkowanej lakierowanej proszkowo, skaner biletów z kodem QR, komputer przemysłowy wraz z oprogramowaniem, monitor, akceptor monet wraz z zasobnikiem i modułem wydawania reszty, akceptor banknotów wraz z zasobnikiem i modułem wydawania reszty (banknoty w pliku), cztnik kart płatniczych stykowych i zbliżeniowych, drukarka paragonów i biletu zagubionego, moduł komunikacji GSM, zamek z rygłem patentowym, termowentylacja.

KASA AUTOMATYCZNA NICEPARK PRO MULTI

KASA AUTOMATYCZNA NICEPARK PRO



PARAMETRY TECHNICZNE:

Napięcie zasilania	230VAC 50/60Hz
Maksymalny pobór prądu z włączonym termoobiegiem (W)	300
Zasilanie awaryjne	Brak
Temperatura pracy	-25°C ÷ +40°C
Stopień ochrony	IP33
Wymiary (wys. x szer. x gł. mm)	1740 x 532 x 508
Ciężar	-50 kg
Kolor obudowy	RAL 7043/7040
Materiał obudowy	Stal cynkowana
Typ powłoki lakierniczej	Lakier proszkowy

Funkcjonalność – skanuje bilet z kodem QR. Posiada monitor o przekątnej ekranu 7". Opłata dokonywana jest bilonem i banknotami. Wydawanie reszty w bilonie i banknotach (po jednym banknocie). Komunikaty wyświetlane mogą być w 6 językach. Obsługa opłaty i wydruku biletu zagubionego. W standardzie kasa wyposażona jest w interkom w technologii VoIP HD VOICE

Solidna konstrukcja ze stali, zabezpieczona antykorozyjnie i malowana proszkowo.

Moduł płatności umożliwia dokonanie opłaty za parkowanie bilonem i banknotami. Kasa wydaje resztę zarówno w bilonie jak i w banknotach (po jednym banknocie).

Moduł wydruku biletu zagubionego pozwala na opłacenie a następnie wydrukowanie biletu specjalnego w zamian za bilet zagubiony.

W kasie brak jest odkrytych elementów elektronicznych i połączeń co znakomicie minimalizuje możliwość nieumyślnego uszkodzenia podczas użytkowania lub czynności serwisowych. Kasa zabezpieczona jest patentowym zamkiem z wieloryglowym mechanizmem blokującym.

Możliwość kontaktu z obsługą parkingu poprzez interkom wykonany w technologii VoIP.

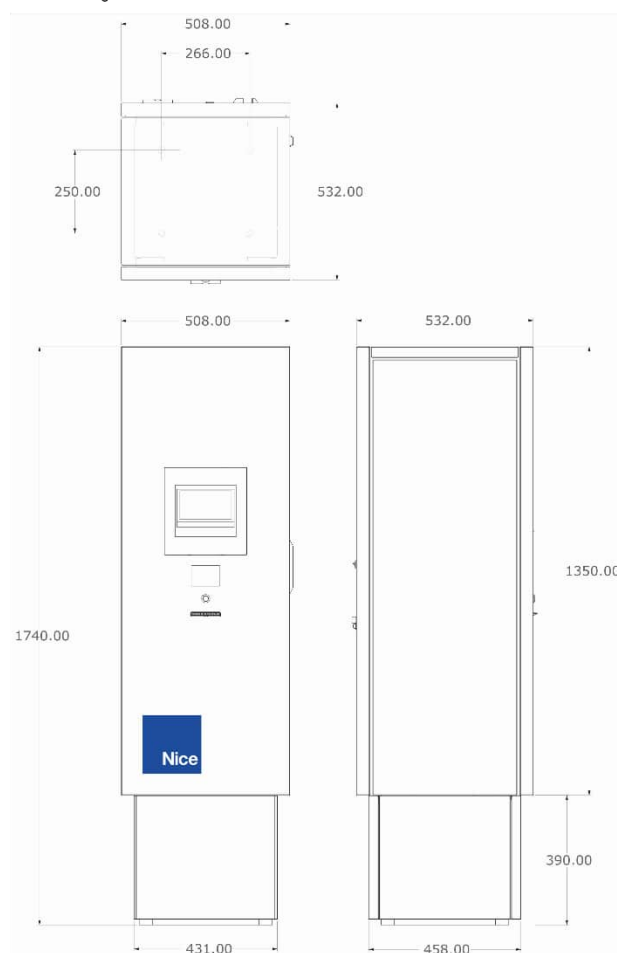

kod

KASA AUTOMATYCZNA MULTI

Kompletna kasa w obudowie ze stali ocynkowanej lakierowanej proszkowo, skaner biletów z kodem QR, komputer przemysłowy wraz z oprogramowaniem, monitor, akceptor monet wraz z zasobnikiem i modułem wydawania reszty, akceptor banknotów wraz z zasobnikiem i modułem wydawania reszty, drukarka paragonów i biletu zagubionego, moduł komunikacji GSM, zamek z rygłem patentowym, termowentylacja, moduł interkomu VoIP HD Voice.



NICEPARK / NICEPARK PLUS

Uzycie w katalogu zdjęcia mają charakter poglądowy.
Wygląd wybranego urządzenia może nieznacznie różnić się od przedstawionej w cenniku grafiki.

TERMINAL WJAZDOWY NICEPARK PARK TERM IN



PARAMETRY TECHNICZNE:

Napięcie zasilania	230 VAC 50/60 HZ
Maksymalny pobór prądu z włączonym termoobiegem (W)	200
Zasilanie awaryjne	BRAK
Temperatura pracy	-25°C ÷ +40°C
Stopień ochrony	IP33
Wymiary (wys. x szer. x gł. mm)	1180 x 235 x 225
Ciężar	~ 50 kg
Kolor obudowy	RAL 7043
Kolor pokrywy górnej	RAL 7040
Materiał obudowy	Stal nierdzewna
Materiał pokrywy górnej	Stal nierdzewna
Typ powłoki lakierniczej	Lakier proszkowy

kod

TERMINAL
WJAZDOWY
PARK TERM IN

Kompletny terminal wjazdowy w obudowie z nierdzewnej stali lakierowanej proszkowo, drukarka biletów, czytnik kart abonamentowych pasy LED, panel frontowy z przyciskami, kabel podłączeniowy do centrali szlabanu MBAR, konwerter RJ485 – Ethernet, termostat, grzałka, wentylator.

Terminal wjazdowy – wydaje bilet z unikalnym numerem, datą i czasem wjazdu każdemu kierowcy oraz otwiera szlaban wjazdowy.

Informacja o każdym wydanym bilecie (wjazd kierowcy) zapisuje się w systemie komputerowym.

Solidna konstrukcja ze stali nierdzewnej o grubości 2 mm, lakierowana proszkowo.

W zestawie gotowy kabel połączeniowy do centrali szlabanu serii MBAR.

Atrakcyjny, nowoczesny wygląd dzięki stosowanej kolorystyce i nowoczesnemu oświetleniu diodowemu.

Opisy oraz komunikaty na wyświetlaczu LCD w języku polskim i angielskim.

Łatwy odbiór biletu. Nawet 3000 biletów z jednej rolki.

Prosta obsługa za pomocą **piezoelektrycznego**, odpornego na zużycie i akty wandalizmu, podświetlanego przycisku.

Dbamy o środowisko: wydrukowany bilet wjazdowy służy po opłaceniu jako bilet wyjazdowy.

Obsługa kart zbliżeniowych pozwala na wygodne korzystanie z parkingu klientom, którzy wykupili abonament.

Karty zbliżeniowe i rewers biletu mogą być personalizowane poprzez dowolny nadruk.

Możliwość kontaktu z obsługą przez interkom głosowy po naciśnięciu przycisku oznaczonego info (opcja).

Aktywacja terminala następuje dopiero po najeźdzeniu pojazdu na pętlę indukcyjną, system wykrywa tzw. wycofane wjazdy.

Terminal wykorzystuje **kontroler pętli indukcyjnych** wbudowany w centralę szlabanu MBAR (oszczędność).

Komunikacja terminala z serwerem danych odbywa się przez sieć **Ethernet**.

Termostat reguluje temperaturę wewnątrz urządzenia dzięki wbudowanej grzałce i wentylatorowi.

Brak odkrytych elementów elektronicznych i połączeń typu flat minimalizuje ryzyko nieumyślnego uszkodzenia podczas czynności serwisowych.

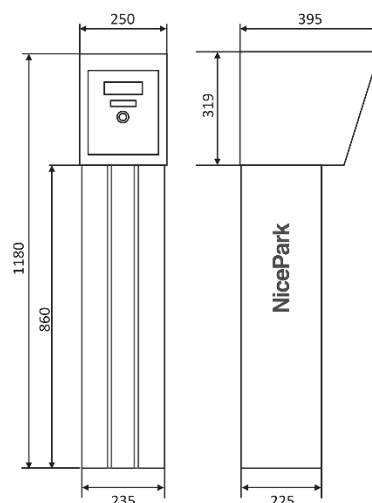



Terminal wyjazdowy – odczytuje bilet i sprawdza w systemie komputerowym, czy jest on poprawnie opłacony. Jeśli tak – otwiera szlaban.

Informacja o każdym odczytanym bilecie (wyjazd kierowcy) zapisuje się w systemie komputerowym.

Solidna konstrukcja ze stali nierdzewnej o grubości 2 mm, lakierowana proszkowo.

W zestawie gotowy kabel połączeniowy do centrali szlabanu serii BAR.

Atrakcyjny, nowoczesny wygląd dzięki stosowanej kolorystyce i nowoczesnemu oświetleniu diodowemu.

Opisy oraz komunikaty na wyświetlaczu LCD w języku polskim i angielskim.

Obsługa kart zbliżeniowych pozwala na wygodne korzystanie z parkingu klientom, którzy wykupili abonament.

Możliwość kontaktu z obsługą przez interkom głosowy po naciśnięciu przycisku oznaczonego info (opcja).

Aktywacja terminala następuje dopiero po najechaniu pojazdu na pętlę indukcyjną, system wykrywa tzw. wycofane wyjazdy.

Terminal wykorzystuje **kontroler pętli indukcyjnych** wbudowany w centralę szlabanu MBAR (oszczędność).

Komunikacja terminala z serwerem danych odbywa się przez sieć **Ethernet**.

Termostat reguluje temperaturę wewnątrz urządzenia dzięki wbudowanej grzałce i wentylatorowi.

Brak odkrytych elementów elektronicznych i połączeń typu flat minimalizuje ryzyko nieumyślnego uszkodzenia podczas czynności serwisowych.

PARAMETRY TECHNICZNE:

Napięcie zasilania	230 VAC 50/60 HZ
Maksymalny pobór prądu z włączonym termoobiegami (W)	200
Zasilanie awaryjne	BRAK
Temperatura pracy	-25°C ÷ +40°C
Stopień ochrony	IP33
Wymiary (wys. x szer. x gł. mm)	1180 x 235 x 225
Ciężar	~ 50 kg
Kolor obudowy	RAL 7043
Kolor pokrywy górnej	RAL 7040
Materiał obudowy	Stal nierdzewna
Materiał pokrywy górnej	Stal nierdzewna
Typ powłoki lakierniczej	Lakier proszkowy

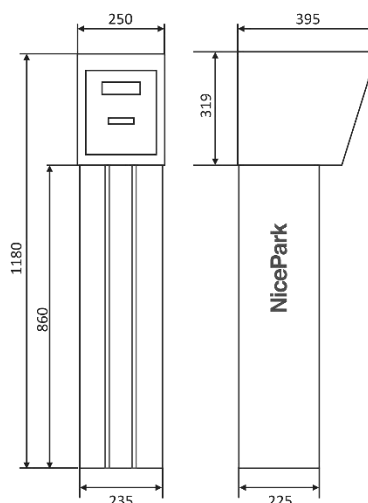

kod

TERMINAL WYJAZDOWY PARK TERM OUT

Kompletny terminal wyjazdowy w obudowie z nierdzewnej stali lakierowanej proszkowo, skaner biletów, pasy LED, panel frontowy z przyciskami, kabel połączeniowy do centrali szlabanu MBAR, konwerter RJ485 – Ethernet, termostat, grzałka, wentylator.

TERMINAL WJAZDOWY NICEPARK PLUS



PARAMETRY TECHNICZNE:

Napięcie zasilania	230 VAC 50/60 HZ
Maksymalny pobór prądu z włączonym termoobiegami (W)	200
Zasilanie awaryjne	BRAK
Temperatura pracy	-25°C ÷ +40°C
Stopień ochrony	IP33
Wymiary (wys. x szer. x gł. mm)	1129 x 235 x 287
Ciężar	~ 50 kg
Kolor obudowy	RAL 7043
Kolor pokrywy górnej	RAL 7040
Materiał obudowy	Stal nierdzewna
Materiał pokrywy górnej	Stal nierdzewna
Typ powłoki lakierniczej	Lakier proszkowy

kod

TERMINAL
WJAZDOWY
PLUS

Kompletny terminal wjazdowy w obudowie z nierdzewnej stali lakierowanej proszkowo, drukarka biletów, czytnik kart abonamentowych pasy LED, panel frontowy z przyciskami, kabel podłączeniowy do centrali szlabanu MBAR, konwerter RJ485 – Ethernet, termostat, grzałka, wentylator.

Terminal wjazdowy – wydaje bilet z unikalnym numerem, datą i czasem wjazdu każdemu kierowcy oraz otwiera szlaban wjazdowy.

Informacja o każdym wydanym bilecie (wjazd kierowcy) zapisuje się w systemie komputerowym.

Solidna konstrukcja ze stali nierdzewnej o grubości 2 mm, lakierowana proszkowo.

W zestawie gotowy kabel połączeniowy do centrali szlabanu serii MBAR.

Atrakcyjny, nowoczesny wygląd dzięki stonowanej kolorystyce i nowoczesnemu oświetleniu diodowemu.

Opisy oraz komunikaty na wyświetlaczu LCD w języku polskim i angielskim.

Łatwy odbiór biletu. Nawet 3000 biletów z jednej rolki lub 9000 z zasobnika kartonowego.

Prosta obsługa za pomocą odpornego na zużycie i akty wandalizmu podświetlanego przycisku.

Dbamy o środowisko: wydrukowany bilet wjazdowy służy po opłaceniu jako bilet wjazdowy.

Obsługa kart zbliżeniowych pozwala na wygodne korzystanie z parkingu klientom, którzy wykupili abonament.

Karty zbliżeniowe i rewers biletu mogą być personalizowane poprzez dowolny nadruk.

Możliwość kontaktu z obsługą przez interkom głosowy po naciśnięciu przycisku oznaczonego info (opcja).

Aktywacja terminala następuje dopiero po najeźdzeniu pojazdu na pętlę indukcyjną, system wykrywa tzw. wycofane wjazdy.

Terminal wykorzystuje **kontroler pętli indukcyjnych** wbudowany w centralę szlabanu MBAR (oszczędność).

Komunikacja terminala z serwerem danych odbywa się przez sieć **Ethernet**.

Termostat reguluje temperaturę wewnątrz urządzenia dzięki wbudowanej grzałce i wentylatorowi.

Brak odkrytych elementów elektronicznych i połączeń typu flat minimalizuje ryzyko nieumyślnego uszkodzenia podczas czynności serwisowych.

Funkcja **biletu kongresowego** (opcja).

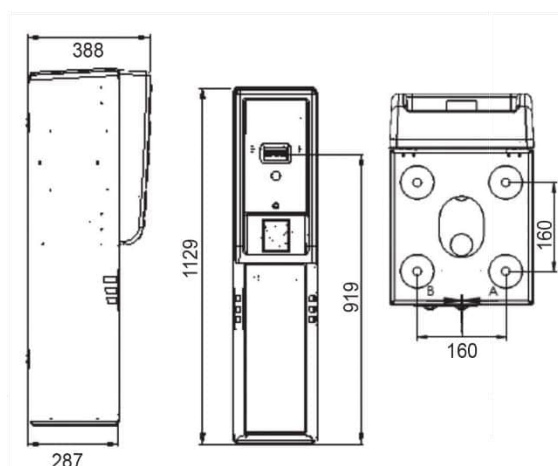



Terminal wyjazdowy – odczytuje bilet i sprawdza w systemie komputerowym, czy jest on poprawnie opłacony. Jeśli tak – otwiera szlaban.

Informacja o każdym odczytanym bilecie (wyjazd kierowcy) zapisuje się w systemie komputerowym.

Solidna konstrukcja ze stali nierdzewnej o grubości 2 mm, lakierowana proszkowo.

W zestawie gotowy kabel połączeniowy do centrali szlabanu serii BAR.

Atrakcyjny, nowoczesny wygląd dzięki stonowanej kolorystyce i nowoczesnemu oświetleniu diodowemu.

Opisy oraz komunikaty na wyświetlaczu LCD w języku polskim i angielskim.

Obsługa kart zbliżeniowych pozwala na wygodne korzystanie z parkingu klientom, którzy wykupili abonament.

Możliwość kontaktu z obsługą przez interkom głosowy po naciśnięciu przycisku oznaczonego info (opcja).

Aktywacja terminala następuje dopiero po najechaniu pojazdu na pętlę indukcyjną, system wykrywa tzw. wycofane wyjazdy.

Terminal wykorzystuje **kontroler pętli indukcyjnych** wbudowany w centralę szlabanu MBAR (oszczędność).

Komunikacja terminala z serwerem danych odbywa się przez sieć **Ethernet**.

Termostat reguluje temperaturę wewnątrz urządzenia dzięki wbudowanej grzałce i wentylatorowi.

Brak odkrytych elementów elektronicznych i połączeń typu flat minimalizuje ryzyko nieumyślnego uszkodzenia podczas czynności serwisowych.

PARAMETRY TECHNICZNE:

Napięcie zasilania	230 VAC 50/60 HZ
Maksymalny pobór prądu z włączonym termoobiegem (W)	200
Zasilanie awaryjne	BRAK
Temperatura pracy	-25°C ÷ +40°C
Stopień ochrony	IP33
Wymiary (wys. x szer. x gł. mm)	1129 x 235 x 287
Ciężar	~ 50 kg
Kolor obudowy	RAL 7043
Kolor pokrywy górnej	RAL 7040
Materiał obudowy	Stal nierdzewna
Materiał pokrywy górnej	Stal nierdzewna
Typ powłoki lakierniczej	Lakier proszkowy

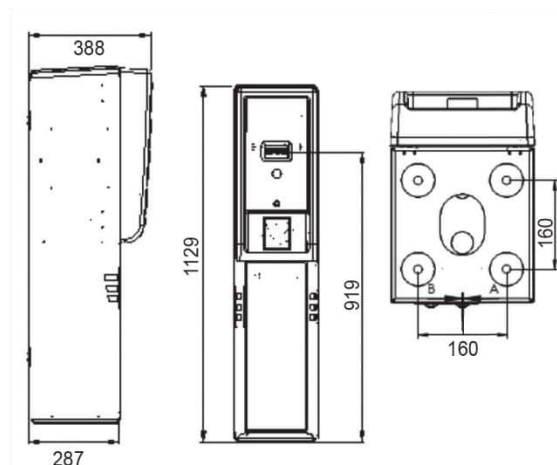

kod

TERMINAL WYJAZDOWY PLUS

Kompletny terminal wyjazdowy w obudowie z nierdzewnej stali lakierowanej proszkowo, skaner biletów, pasy LED, panel frontowy z przyciskami, kabel połączeniowy do centrali szlabanu MBAR, konwerter RJ485 – Ethernet, termostat, grzałka, wentylator.



Czytelny ekran dotykowy umożliwia użytkownikowi parkingu rozliczenie należności za parkowanie bez udziału kasjera.

Informacja o opłaconym bilecie zapisuje się w systemie komputerowym. Kasę można umiejscowić w budynku lub na zewnątrz, zabezpieczając ją wiatą dla wygody użytkownika.

Czytelny ekran dotykowy ułatwia obsługę kasy.

Możliwość **płatności dowolnym banknotem PLN** (możliwość wykluczenia wybranego nominału), wraz z wykrywaniem fałszywych banknotów.

Wydawanie reszty w banknotach w standardzie.

Obsługa wszystkich rodzajów monet PLN z możliwością wykluczenia dowolnego nominału i wydawaniem reszty.

Obsługa kart płatniczych (opcja).

Wydruk niefiskalnego paragonu na żądanie Klienta parkingu.

Termowentylator oraz grzałka połączona z termostatem zapewniają stabilną pracę nawet w trudnych warunkach atmosferycznych.

Zabezpieczenie przed włamaniem wielokierunkowym rygłem z zamkiem patentowym.

Solidna konstrukcja ze stali nierdzewnej, wszystkie elementy lakierowane proszkowo.

Po otwarciu kasy przez operatora otrzymuje on, w zależności od uprawnień, możliwość wydruku **raportu okresowego** oraz **zmiany taryf**.

Komunikacja przez złącze Ethernet umożliwia usytuowanie jednej lub więcej kas w niemal dowolnym miejscu.

Podtrzymanie zasilania w razie zaniku napięcia w sieci.

W przypadku zgubienia biletu, na żądanie klienta parkingu istnieje możliwość wydruku nowego biletu.

PARAMETRY TECHNICZNE:

Napięcie zasilania	230 VAC 50/60 HZ
Maksymalny pobór prądu z włączonym termoobiegiem (W)	600 W
Zasilanie awaryjne	TAK
Temperatura pracy	-25°C ÷ +40°C
Stopień ochrony	IP33
Wymiary (wys. x szer. x gł. mm)	1650 x 604 x 626
Ciężar	~ 100 kg
Kolor obudowy	RAL 7043
Kolor drzwi	RAL 7040
Materiał obudowy	Stal nierdzewna
Materiał drzwi	Stal nierdzewna/ ABS
Typ powłoki lakierniczej	Lakier proszkowy

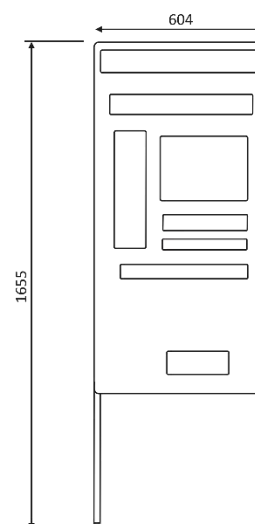

kod

KASA AUTOMATYCZNA CASA NOVA

Kompletna kasa w obudowie z nierdzewnej stali lakierowanej proszkowo, komputer sterujący z oprogramowaniem, drukarka paragonów niefiskalnych, ekran, przyciski, czytnik banknotów i monet, oprogramowanie, podtrzymanie zasilania, zamek z rygłem patentowym, podświetlane emblematy „kasa” oraz „reszta”, konwerter RJ485 – Ethernet, termowentylator. Z obsługą kart płatniczych i kredytowych.



System RFID wykrywa obecność specjalnej karty lub naklejki w nadjeżdżającym pojeździe oraz natychmiast otwiera szlaban wjazdowy lub wyjazdowy. Najczęściej stosuje się go w parkingach o dużym natężeniu ruchu, aby umożliwić płynny przejazd oraz w miejscach, gdzie płynność ruchu i łatwość dostępu odgrywają znaczącą rolę. Karty dalekiego zasięgu usprawniają wjazd i wyjazd z parkingu.

Estetyczna antena z tworzywa, dostosowana do pracy na zewnątrz.

Zasięg odczytu karty aż do 8 metrów w zależności od panujących warunków atmosferycznych.

Dla wygody użytkownika oferujemy **naklejkę UHF** na szybę zamiast karty z tworzywa.

Uchwyt na szybę dla łatwego umieszczenia karty (opcja).

Niezawodny kontroler z możliwością podłączenia do czterech anten. Standardowo umieszczamy jedną antenę na wjeździe, drugą na wyjeździe.

Szybki odczyt kart dalekiego zasięgu UHF oraz Dual, umożliwia sprawny przejazd bez konieczności zatrzymania pojazdu.

System RFID współpracuje z aplikacją **Control Manager** i serwerem danych systemu NicePark, co zapewnia stabilną pracę oraz eliminuje potrzebę instalacji dodatkowych, kosztownych aplikacji komputerowych.

PARAMETRY TECHNICZNE – ANTENA:

Stopień ochrony	IP67
Polaryzacja	pionowa lub pozioma
Zakres częstotliwości	856 – 870 MHz
Wzmocnienie	13.8 dBi
Złącze	typ N
Temperatura pracy	-40°C do 70°C
Impedancja wejściowa	50 Ohm
Wymiary	250x250x30 mm
Waga	2.7 kg

PARAMETRY TECHNICZNE – KONTROLER:

Zasilanie	24V
Pamięć	2 x 64 MB
Zakres częstotliwości	865 do 868 MHz
Komunikacja	10/100 BaseT, Ethernet (RJ45), PoE, USB
Obsługiwane standardy RFID	ISO 18000-6C (EPC Class 1 Gen 2, v 1.2)
Moc wyjściowa	+15 dBm do +30 dBm
Porty antenowe	4 x monostatyczne RP-TNC
Temperatura pracy	-10°C do +50°C
Wymiary	195 mm x 150 mm 45 mm
Waga	0,9 kg

PARAMETRY TECHNICZNE – KARTY:

Częstotliwość pracy	860 – 960 MHz
Pamięć	1KB Eprom r/w
UHF/Mifare HF-ISO 14443A	Mifare 1Kb (kompatybilny), Mifare1KB S50
Mifare 4KB S70, MifareUltralight, MifareDesfire	2/4/8KB
HF – ISO15693	I-Code SLI 1KB, TI – 2KB
UHF – ISO18000-6C	Alien9662 (opcja)
Wymiary	86x54x0,85 mm
Materiał	PVC lub PET
Waga	~6 g
Temperatura pracy	-20°C do +55°C

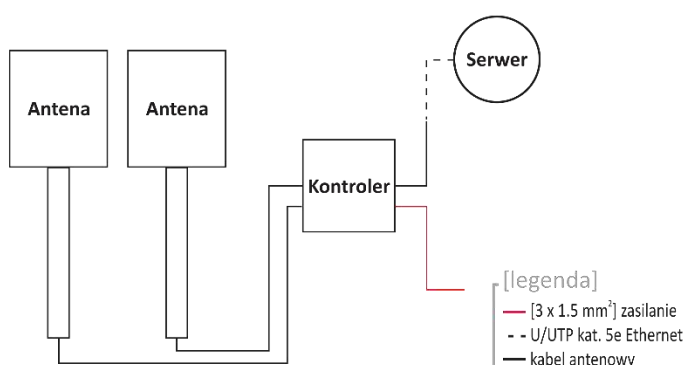

kod

PARK UHF RFID	Kontroler, dwie anteny wraz z kablami do kontrolera
PARK RFID READ	Programator kart dalekiego zasięgu
PARK UHF RFID CONTROL & SERVER	Oprogramowanie umożliwiające wykorzystanie systemu UHF RFID oddzielnie od systemu parkingowego

SERWER I OPROGRAMOWANIE NICEPARK

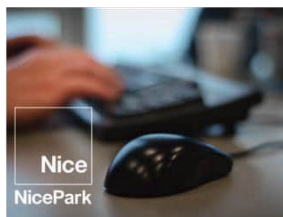

PARK SERVER – Zestaw

Kompletny zestaw do zarządzania i kontroli systemem parkingowym NicePark i NicePark Plus.
Komputer klasy IBM PC, monitor, klawiatura, mysz, dysk SSD 120 GB, RAM 4GB, Procesor 1,8 GHz.
Zawiera oprogramowanie MS WIN 7 PRO, Park Server, Park Control, Park Pay.

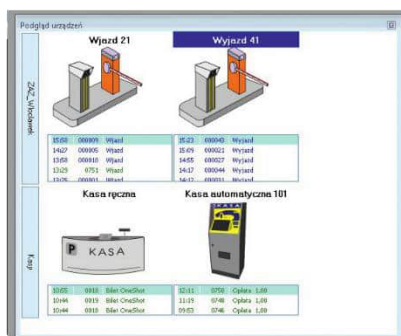

Aplikacja zarządzająca Park Control

Serwer danych to podstawowa funkcja aplikacji Control Manager. Dzięki niej system zapisuje wszystkie dane o biletach, kartach abonamentowych i zdarzeniach systemowych.

Taryfy opłat za użytkowanie parkingu można ustalić niemal dowolnie w zależności od czasu postoju, włącznie z ustaleniem okresów bezpłatnych. Kreator taryf oraz symulator opłat ułatwiają ustalenie odpowiedniej stawki.

Podgląd stanu urządzeń i pracy systemu przedstawiony jest w przejrzystej, graficznej formie opartej na środowisku Windows.

Sterowanie urządzeniami przez aplikację w trybie ręcznym jest intuicyjne i potwierdzone przez czytelną animację.

Aplikacja posiada **moduł raportów** umożliwiający weryfikację pracy systemu w dowolnym okresie.

Aktualizacja i diagnostyka systemu może odbywać się w trybie **on-line przez sieć Internet**.

Aplikacja Park Server

Podstawowa aplikacja umożliwiająca pracę całego systemu parkingowego. Jej zadaniem jest zarządzanie wszystkimi elementami systemu parkingowego, tj. terminalami, kasami automatycznymi, kasami ręcznymi i innymi elementami współpracującymi (np. RFID, UHF RFID)

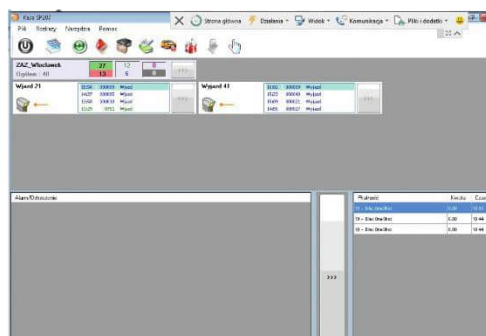

Aplikacja kasowa Park Pay

Operatorzy otrzymują **swój login i hasło** oraz dostęp do funkcji w zależności od uprawnień przypisanych im przez administratora.

Operator ma możliwość **sterowania pracą szlabanu w trybie ręcznym** przez aplikację (przejazd pojazdu uprzywilejowanego lub niepodlegającego opłacie). Każda operacja zapisywana jest w rejestrze zdarzeń wraz z wymaganym komentarzem operatora.

Odczyt kodu kreskowego przez skaner jest bardzo szybki i powoduje natychmiastowe pojawienie się na ekranie kwoty do zapłaty oraz możliwych opcji dla operatora. Numer biletu w celu jego identyfikacji można także wprowadzić ręcznie.

Raportowanie stanu kasy przy zmianie operatora odbywa się automatycznie i może być potwierdzone wydrukiem z drukarki paragonów fiskalnych (opcja).

W przypadku zgubienia biletu aplikacja umożliwia pobranie nowego biletu po uiszczeniu dodatkowej opłaty.

Kwota do zapłaty może być podana na zewnętrznym wyświetlaczu, aby ułatwić posiadaczowi biletu uzyskanie informacji o kwocie opłaty i umożliwić jej uiszczenie bez wychodzenia z pojazdu (opcja).

kod

PARK SERVER KIT Komputer klasy IBM PC, monitor, klawiatura, mysz, dysk SSD 120 GB, RAM 4GB, Procesor 1,8 GHz. Zawiera oprogramowanie MS WIN 7 PRO, Park Server, Park Control, Park Pay

APLIKACJA PARK SERVER Licencja Park Server (konieczna przy wykorzystaniu własnego komputera jako serwer systemu).

APLIKACJA PARK PAY Licencja Park Pay (konieczna przy wykorzystaniu własnego komputera jako serwer systemu).

APLIKACJA PARK CONTROL Licencja Park Control (konieczna przy wykorzystaniu własnego komputera jako serwer systemu).



PARK IVOIP

Zestaw komunikacji głosowej (wymaga centrali UVOIP)



PARK TICKET2

Papier do wydruku paragonów niefiskalnych z logo Nice



PARK CARD2

Karta abonamentowa z nadrukiem Nice



PARK CASH CARD

Doładowanie karty abonamentowej w kasie



PARK READ

Skaner biletów parkingowych



PARK CARDREAD

Programator kart abonamentowych



EXITPAY

Elektronika wyjazdu zastępująca terminal



PARK UVOIP

Centrala systemu komunikacji głosowej



PARK PRINT

Drukarka fiskalna



PARK DISCOUNT

Oprogramowanie rabatujące on-line (wymaga skanera PARK READ)



PARK TAB

Tablica „Wolny/Zajęty” z daszkiem lub bez



PARK LPR

Kamera odczytu tablicy rejestracyjnej



PARK STICKER

Naklejka na szybę zastępująca kartę dalekiego zasięgu



PARK RFIDREAD

Programator kart dalekiego zasięgu



PARK CREDIT

Obsługa kart płatniczych
Cena na zapytanie



PARK CARD UHFD

Karta z funkcją dalekiego zasięgu i abonamentową

OPCJONALNE WYPOSAŻENIE PARKINGU NICEPARK



SEMAFOR



TABLICE



BLOKADA



SŁUPEK SKŁADANY



ODBOJNICA



LUSTRO



PRÓG



KOLCZATKA



BARIERA Z TWORZYWA



SŁUPEK Z TWORZYWA ODBLASKOWY



CZUJNIK ZAJĘTOŚCI



SŁUPEK BETONOWY

Elementy systemu parkingowego:

Terminal wjazdowy – wydaje bilet z unikalnym numerem, datą i czasem wjazdu każdemu kierowcy oraz otwiera szlaban wjazdowy. Informacja o każdym wydanym bilecie (wjazd kierowcy) zapisuje się w systemie komputerowym.

Terminal wyjazdowy – odczytuje bilet i sprawdza w systemie komputerowym, czy jest on poprawnie opłacony. Jeśli tak – otwiera szlaban. Informacja o każdym odczytanym bilecie (wyjazd kierowcy) zapisuje się w systemie komputerowym.

Wysepka parkingowa to wydzielona strefa, na której umieszczamy terminal wjazdowy, terminal wyjazdowy, szlaban wjazdowy i szlaban wyjazdowy. Wysepka może być podwyższona ponad płaszczyznę jezdni poprzez ułożenie krawężników bądź gotowej konstrukcji stalowej.

Aplikacja kasowa Payment Manager odczytuje bilet oraz podaje należność do zapłaty. Informacja o każdym opłaconym bilecie zapisuje się w systemie komputerowym.

Kasa samoobsługowa umożliwia użytkownikowi parkingu rozliczenie należności za parkowanie bez udziału kasjera. Informacja o opłaconym bilecie zapisuje się w systemie komputerowym.

Moduł Exitpay zastępuje funkcjonalność odczytu kart abonamentowych przez terminal wyjazdowy. Dzięki niemu, kierowcy posiadający kartę abonamentową mogą wyjechać z parkingu bez potrzeby kontaktu z obsługą parkingu.



Szlabany M-BAR to najpopularniejsze szlabany z rodziny BAR.

Elektromechaniczne szlabany, wyposażone w centralę sterującą najnowszej generacji XBA3. Do zastosowania na parkingach, osiedlach, wspólnotach mieszkaniowych. Przeznaczony do pracy **bardzo intensywnej**.

Uniwersalny: możliwość zamontowania ramienia prawostronnie lub lewostronnie. Na życzenie klienta, dostępne w ofercie ramiona eliptyczne o różnych długościach –standardowo 3 metry.

Centrala: XBA3 posiada w standardzie wbudowany dwukanałowy detektor pętli indukcyjnych – idealny dla zastosowania do systemów parkingowych.

W pokrywie szlabanu można umieścić **moduł lampy sygnalizacyjnej** XBA7 lub **moduł semaforów** XBA8, co dodatkowo usprawni wjazd i wyjazd z parkingu.

System **BlueBus** to nowy, innowacyjny standard programowania centrali za pomocą tylko 3 przycisków. Dodatkowo wszystkie aktywowane funkcje sygnalizowane są za pomocą diod.

Dzięki programatorowi **0-VIEW** można wykorzystać wszystkie funkcje centrali.

Szybka praca: otwarcie w 1.5 s zapewnia sprawny wjazd i wyjazd z parkingu.

Wbudowany dwukanałowy detektor pętli indukcyjnych z możliwością regulacji czułości z jaką metalowe przedmioty wykrywane są przez obwód pętli – idealny dla zastosowania do systemów parkingowych.

Lampa XBA7 sygnalizuje niesprawne działanie systemu – liczba mignięć określa typ błędu, co ułatwia użytkownikom identyfikację niesprawności, a instalatorowi znalezienie usterki i jej usunięcie.

Niezawodny: przeznaczony do pracy ciągłej, nawet 500 cykli pracy na godzinę!

PARAMETRY TECHNICZNE:

Zasilanie (V)	230
Zasilanie silnika (V)	24
Zasilanie awaryjne	PS224
Natężenie prądu (A)	1,3
Stopień zabezpieczenia (IP)	44
Moment obrotowy (Nm)	100
Minimalny czas otwarcia (s)	1.5
Temperatura pracy (°C)	-20 do +50
Intensywność pracy (cykli/godzinę)	500
Wymiary (mm)	400x299x1215
Ciężar (kg)	80

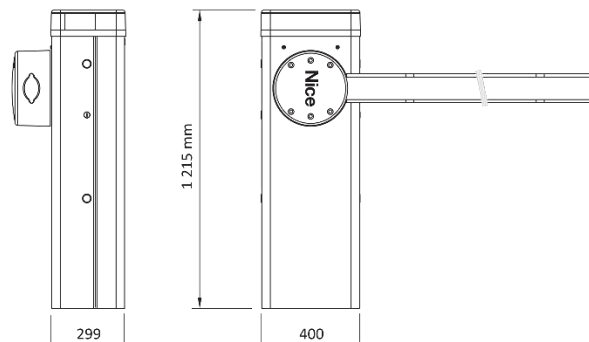

kod

SZLABAN M3BAR ZESTAW

Jednostka centralna z ramieniem 3 m, naklejkami odbłaskowymi na ramię i listwami ochronnymi: motoreduktor 24V, obudowa, centrala sterująca XBA3, uchwyt do mocowania ramienia owalnego, kotwy i płyta do montażu, czas otwarcia 1,5 s.

SZLABAN M5BAR



Uniwersalny: możliwość zamontowania ramienia prawostronnie lub lewostronnie. Na życzenie klienta, dostępne w ofercie ramiona eliptyczne o różnych długościach – standardowo 5 metrów.

Centrala: XBA3 posiada w standardzie wbudowany dwukanałowy detektor pętli indukcyjnych – idealny dla zastosowania do systemów parkingowych.

W pokrywie szlabanu można umieścić **moduł lampy sygnalizacyjnej** XBA7 lub **moduł semaforów** XBA8, co dodatkowo usprawni wjazd i wyjazd z parkingu.

System **BlueBus** to nowy, innowacyjny standard programowania centrali za pomocą tylko 3 przycisków. Dodatkowo wszystkie aktywowane funkcje sygnalizowane są za pomocą diod.

Dzięki programatorowi **0-VIEW** można wykorzystać wszystkie funkcje centrali.

Szybka praca: otwarcie w 3 s zapewnia sprawny wjazd i wyjazd z parkingu.

Wbudowany dwukanałowy detektor pętli indukcyjnych z możliwością regulacji czułości z jaką metalowe przedmioty wykrywane są przez obwód pętli – idealny dla zastosowania do systemów parkingowych.

Lampa XBA7 sygnalizuje niesprawne działanie systemu – liczba mignięć określa typ błędu, co ułatwia użytkownikom identyfikację niesprawności, a instalatorowi znalezienie usterki i jej usunięcie.

Niezawodny: przeznaczony do pracy ciągłej, nawet 350 cykli pracy na godzinę!

PARAMETRY TECHNICZNE:

Zasilanie (V)	230
Zasilanie silnika (V)	24
Zasilanie awaryjne	PS224
Natężenie prądu (A)	1,1
Stopień zabezpieczenia (IP)	44
Moment obrotowy (Nm)	200
Minimalny czas otwarcia (s)	3
Temperatura pracy (°C)	-20 do +50
Intensywność pracy (cykli/godzinę)	350
Wymiary (mm)	400x299x1215
Ciężar (kg)	80

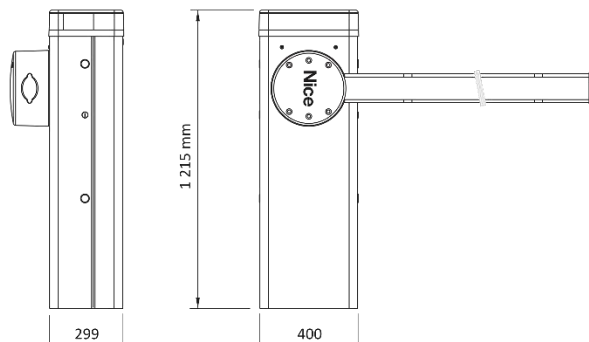

kod

**SZLABAN M5BAR
ZESTAW**

Jednostka centralna z ramieniem 5 m, naklejkami odbłaskowymi na ramię i listwami ochronnymi; motoreduktor 24V, obudowa, centrala sterująca XBA3, uchwyty do mocowania ramienia owalnego, kotwy i płyta do montażu, czas otwarcia 3 s.



XBA15
Ramię aluminiowe, owalne,
69x92x3150 mm



PĘTLA KAS05
Pętla indukcyjna



XBA11
Przegub do ramion XBA15,
od 1950 do 2400 mm



PS224
Zasilanie awaryjne



XBA7
Moduł lampy sygnalizacyjnej
do szlabanów BAR



XBA8
Moduł semaforów do
szlabanów BAR



WA10
Nalepki ostrzegawcze na
ramię szlabanu (24 szt.)



XBA13
Listwy ochronne, gumowe,
czerwone na ramię XBA 9x1m



Nice może pochwalić się realizacją inwestycji związanej z montażem i uruchomieniem systemu płatnego parkowania **NicePark dla Atlas Areny Łódź**.

Specyfika obiektu oraz wymagania zamawiającego były dużym wyzwaniem dla Nice Polska, ale udało nam się im sprostać – mówi Piotr Sikorski – manager produktu w Nice Polska.

System implementowany do Atlas Areny składa się z 6 przejazdów oraz 6 kas automatycznych. Jego celem jest kontrola pojazdów znajdujących się na parkingu z podziałem na pojazdy osobowe i autokary.

Dla wygody użytkowników przed wjazdami wyświetlana jest liczba wolnych miejsc parkingowych. Przy każdym przejeździe zainstalowane są kamery sczytujące numery rejestracyjne pojazdów.

Funkcjonalność parkingu została zaprojektowana w taki sposób, aby wyjazd użytkowników parkingu po zakończeniu odbywającej się na obiekcie imprezy odbywał się płynnie i szybko.





NICE IS THE SIMPLEST INTEGRATION/ THE WIDEST RANGE/THE BEST CONTROL ELECTRONICS/THE FINEST DESIGN/THE MOST AMUSING AUTOMATION ALL TOGETHER!

GATE&DOOR

Automatyka do bram wjazdowych, drzwi garażowych oraz szlabany

SCREEN

Automatyka do rolet, markiz, screenów, bram rolowanych oraz czujniki klimatyczne

INDUSTRIAL DOORS

Automatyka do bram przemysłowych

NICEPARK

Systemy do zarządzania parkingami i szlabanami

HOME SYSTEMS

Alarmy

NICE WI-FI

Moduł do zarządzania automatyką domową

WIDEODOMOFONY

Zaawansowane wideodomofony dla domów jednorodzinnych

KONTROLA RUCHU PIESZYCH KONTROLA DOSTĘPU

Bramki uchylne, obrotowe i rozsuwane, systemy kontroli dostępu

W razie zainteresowania produktem prosimy o kontakt pod numerem telefonu 22 759 40 20 lub e-mail na adres: nicepark@nice.pl

Naj silniejszy
bezpieczniejszy
nowocześniejszy
po prostu

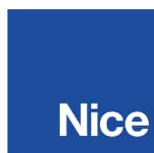

Nice Polska Sp. z o.o.
ul. Parzniewska 2a
05-800 Pruszków
nice@nice.pl
www.nice.pl



Wszelkie prawa zastrzeżone.
Copyright 2017 by Nice Polska Sp. z o.o.
Kopiowanie, powielanie, rozpowszechnianie całości lub fragmentów wymaga pisemnej zgody.
Niniejszy cennik nie stanowi oferty handlowej w rozumieniu przepisów Kodeksu Cywilnego.
Zastrzegamy sobie prawo do zmiany kompletacji zestawów oraz zmiany kolorów produktów.
Użyte w katalogu zdjęcia mają charakter poglądowy. Wygląd wybranego urządzenia może nieznacznie różnić się od przedstawionej w cenniku grafiki.