



# SYSTEMY PARKINGOWE

Pełen zakres  
systemów parkingowych



Be ahead



## Innowacyjna technologia dająca więcej możliwości

Absolutna innowacja z zaskakującymi osiągnięciami nowej generacji dostępna wyłącznie w BFT: U-Link to platforma umożliwiająca tworzenie technologicznych ekosystemów dających maksymalną kontrolę.

- **U-Control** ułatwia i przyspiesza zarządzanie produktami przeznaczonymi dla sektora komercyjnego i sektora usług.
- **U-Base 2** ułatwia zarządzanie systemem połączonym za pośrednictwem platformy U-Link, umożliwiając kontrolę parametrów automatyki.
- **U-SDK** umożliwia integratorom systemów zapewnianie komunikacji między systemami automatyki domowej innych marek i produktami BFT w ramach sieci U-link.



# New power in *your* hands.



## B-eba

### Bezpośrednie połączenie z silownikami.

Karty rozszerzeń B-eba umożliwiają połączenie urządzeń zewnętrznych, takich jak komputery, smartfony i tablety, z urządzeniami BFT lub odbiornikiem Clonix, a także połączenie kilku produktów BFT przez sieć U-Link. Są zintegrowane z technologią U-Link, Bluetooth, protokołem Z-Wave, protokołami TCP/IP oraz taczem szeregowym w standardzie RS-485. Urządzenie, które w pełni pokazuje, co BFT oznacza dla łączności.



## Clonix U-Link

### Umożliwia połączenie produktów starej generacji lub produktów innych marek z systemami U-Link.

Czy urządzenia BFT starej generacji lub produkty innych marek można połączyć z systemami U-Link? Tak. Jest to możliwe dzięki odbiornikom Clonix U-Link. Akcesoria nieznaną granic.





# ZAAWANSOWANE SYSTEMY



# ESPAS 30-I

Terminal wjazdowy ESPAS 30-I połączony ze szlabanem elektromechanicznym i podwójną pętlą indukcyjną jest urządzeniem służącym do kontroli wjazdów na parking. Przeznaczony do wykorzystania w systemach on-line, więc należy go połączyć z innymi elementami systemu za pośrednictwem sieci szeregowej w standardzie RS-485 lub w opcji TCP/IP.

## ELEMENTY PODSTAWOWE

- Podświetlany ekran LCD 20x2
- Syntezator mowy
- Łatwy do uzupełniania pojemnik na 4000 biletów
- Drukarka biletów kartonikowych składanych w harmonijkę (150)
- Podświetlany przycisk do wydawania biletów zabezpieczony przed wandalizmem
- Czytnik kart zbliżeniowych 125 kHz
- Przycisk połączeń alarmowych
- Dwukanałowy detektor pętli indukcyjnych wykrywający pojazdy
- Pełne sterowanie szlabanu
- Grzałka i system wentylacji z elektroniczną kontrolą temperatury

## ELEMENTY DODATKOWE

- Interkom cyfrowy
- Interkom analogowy
- Czytnik-skaner kodów kreskowych biletów

## WERSJE SPECJALNE

- ESPAS 30 A: dla punktów wjazdowych i wyjazdowych klientów abonamentowych
- ESPAS 30 PAPER-ROLL: z papierem termicznym w rolkach



## SPECYFIKACJA

- Zasilanie: 230 V AC / 50 Hz
- Pobór mocy w trybie pracy: 200 W
- Pobór mocy w trybie bezczynności: 70 W
- Materiał: konstrukcja ze stali ocynkowanej, RAL7015
- Waga: 60 kg
- Temperatura pracy: od -20°C do +50°C
- Stopień ochrony: IP 33
- Interfejs: szeregowy RS-485
- Czytnik zbliżeniowy: RFID 125 kHz

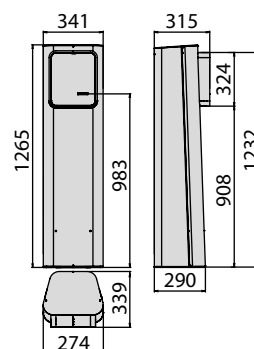

## ESPAS 30-U

Terminal wyjazdowy ESPAS 30-U połączony ze szlabanem elektromechanicznym i podwójną pętlą indukcyjną jest urządzeniem służącym do kontroli wyjazdu z parkingu. Przeznaczony do wykorzystania w systemach on-line, więc należy go połączyć z innymi elementami systemu za pośrednictwem sieci szeregowej w standardzie RS-485 lub w opcji TCP/IP.

### ELEMENTY PODSTAWOWE

- Podświetlany ekran LCD 20x2
- Syntezator mowy
- Czytnik-skanner kodów kreskowych
- Czytnik zbliżeniowy biletów abonamentowych
- Przycisk połączeń alarmowych
- Dwukanałowy detektor pętli indukcyjnych wykrywający pojazdy
- Pełne sterowanie szlabanu
- System wentylacji ciśnieniowej

### ELEMENTY DODATKOWE

- Interkom cyfrowy
- Interkom analogowy
- Retraktor - odczyt biletów z wewnętrznym pojemnikiem na wykorzystane bilety

### WERSJE SPECJALNE

- ESPAS 30 A: dla punktów wjazdowych i wyjazdowych klientów abonamentowych



### SPECYFIKACJA

- Zasilanie: 230 V AC / 50 Hz
- Pobór mocy w trybie pracy: 200 W
- Pobór mocy w trybie bezczynności: 70 W
- Materiał: konstrukcja ze stali ocynkowanej, RAL7015
- Waga: 60 kg
- Temperatura pracy: od -20°C do +50°C
- Stopień ochrony: IP 33
- Interfejs: szeregowy RS-485
- Czytnik zbliżeniowy: RFID 125 kHz

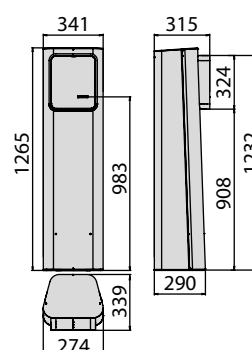

# ESPAS 30-P

Automatyczna kasa płatnicza ESPAS 30-P jest urządzeniem zapewniającym maksymalną funkcjonalność i osiągi w zakresie automatycznego rozliczania płatności w ramach profesjonalnych systemów parkingowych. Kasa musi być połączona z serwerem systemu za pośrednictwem sieci Ethernet.

## ELEMENTY PODSTAWOWE

- Kolorowy wyświetlacz graficzny 6,5"
- Wielojęzyczny syntezytor mowy
- Moduł przyjmujący monety i wydający resztę w monetach do 6 nominatów
- Moduł przyjmujący banknoty i wydający resztę; odczytuje 4 rozmiary banknotów w 4 kierunkach i wydaje resztę w banknotach wybranego nominatu (do konfiguracji)
- Czytnik kart do przedłużania ważności abonamentów lub prepaid
- Drukarka do wydawania zgubionych biletów oraz wydruku sprawozdań i paragonów
- Czytnik/skaner biletów
- Kasy na gotówkę, zabezpieczone zamkami
- Grzałka i system wentylacji ciśnieniowej z elektroniczną kontrolą temperatury

## ELEMENTY DODATKOWE

- Interkom cyfrowy
- Interkom analogowy
- Automatyczny odczyt biletu (retractor) i wydruk paragonu na bilecie
- Czytnik kart kredytowych NAYAX
- Moduł wydający resztę w banknotach na dwa rozmiary banknotów

## WERSJE SPECJALNE

- ESPAS 30-P HR - wysokość odpowiadająca potrzebom osób niepełnosprawnych (670 x 438 x 1498 dt. x szer. x wys.)
- ESPAS 30 PAPER-ROLL - z papierem termicznym w rolkach



## SPECYFIKACJA

- Zasilanie: 230 V AC / 50 Hz
- Pobór mocy w trybie pracy: 200 W
- Pobór mocy w trybie bezczynności: 70 W
- Materiał: konstrukcja z ocynkowanej stali pokryta farbą proszkową
- Waga: 90 kg
- Temperatura pracy: od -20°C do +50°C
- Wyświetlacz: kolorowy TFT 6,5"
- Pojemność pojemnika modułu wydającego resztę w monetach: 6 tub, każda 50 monet i 2 dodatkowe pojemniki po 350 monet
- Pojemność pojemnika modułu wydającego resztę w banknotach: 30 sztuk
- Interfejs: Ethernet
- Czytnik zbliżeniowy: RFID 125 kHz

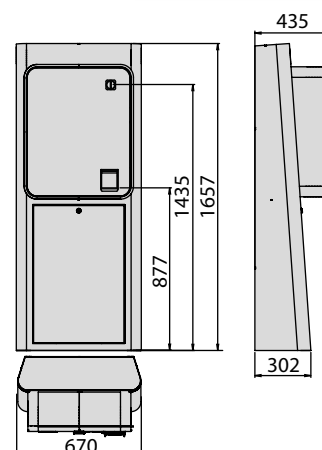



## ESPAS 30 Serwer z manualną kasą płatniczą

Kompletny, niezawodny i łatwy w użyciu system łączący funkcję komputera-bazy danych i stanowiska do operacji kasowych. Oprogramowanie JANICA i elementy systemu umożliwiają natychmiastowe wykonywanie operacji, takich jak przyjmowanie opłat za postój, wydawanie i przedłużanie abonamentów oraz zarządzanie stawkami.

### ELEMENTY PODSTAWOWE

- Komputer z monitorem LCD 19", mysz i klawiatura
- Czytnik kodów kreskowych z ręcznym skanerem laserowym
- Konwerter RS-485 do łączenia z terminalami wjazdowymi i wyjazdowymi
- Koncentrator sieciowy do łączenia z automatyczną kasą płatniczą ESPAS 30-P



### ELEMENTY DODATKOWE

- Drukarka paragonów
- Drukarka biletów jednorazowych/okresowych i abonamentowych
- Wyświetlacz opłaty
- Czytnik kart zbliżeniowych
- Szuflada kasjerska na gotówkę

### WERSJE SPECJALNE

- ESPAS 30 SERWER: serwer systemu bez funkcji kasy manualnej
- ESPAS 30 SERWER TE: serwer systemu z rozszerzonym zakresem temperatury pracy do instalacji na zewnątrz
- ESPAS 30 DODATKOWA KASA MANUALANA: dodatkowe stanowisko kasy manualnej

# AURA TUVA

AURA Tuva to system odczytu transponderów pasywnych UHF średniego zasięgu, który można połączyć z systemem parkingowym ESPAS 30.

Anteny Tuva zainstalowane w pobliżu terminali wjazdowych ESPAS 30-I i terminali wyjazdowych ESPAS 30-U umożliwiają kierowcom szybki wjazd na parking i wyjazd z niego (bez konieczności pokazywania biletów/kart) pod warunkiem, że na przedniej szybie ich pojazdu jest przyklejona specjalna winieta.

## DZIAŁANIE

Anteny znajdują się przy każdym punkcie wjazdowym/wyjazdowym. Są skierowane w stronę pasa. Dzięki temu przez punkt wjazdowy/wyjazdowy zostają przepuszczone pojazdy z transponderami Tuva powiązanymi z ważnymi biletami abonamentowymi. Użytkownicy parkingu, którzy zdecydują się na korzystanie z tej technologii, nie muszą skanować biletów ani zbliżać kart do czytników, aby wjechać na parking lub wyjechać z niego. Mogą się przemieszczać szybko i sprawnie.

Bilety abonamentowe oparte na technologii Tuva mogą być dowolnego rodzaju, wydane za pomocą dowolnego oprogramowania. Ich ważność można przedłużać przy manualnych lub automatycznych kasach płatniczych.

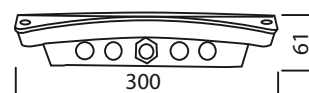
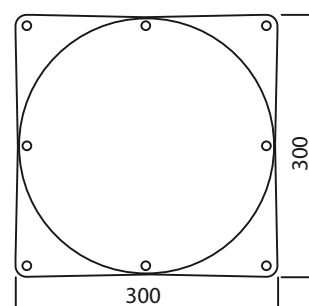

## SPECYFIKACJA

- Zasilanie: 12–24 V DC
- Zużycie energii: 1 A przy 12 V / 0,5 A przy 24 V
- Częstotliwość pracy: 865–868 MHz / 902–928 MHz
- Materiał: aluminium, pokrywa z ABS UL94
- Waga: 750 g
- Zasięg odczytu: 6 m (przy zastosowaniu dostarczonych winiet)
- Interfejs: Ethernet
- Temperatura pracy: od -30°C do +60°C
- Stopień ochrony: IP 65
- Certyfikaty: CE, FCC
- Kompatybilność elektromagnetyczna: dyrektywa europejska w sprawie kompatybilności elektromagnetycznej 89/336/EWG, EN 301489-1

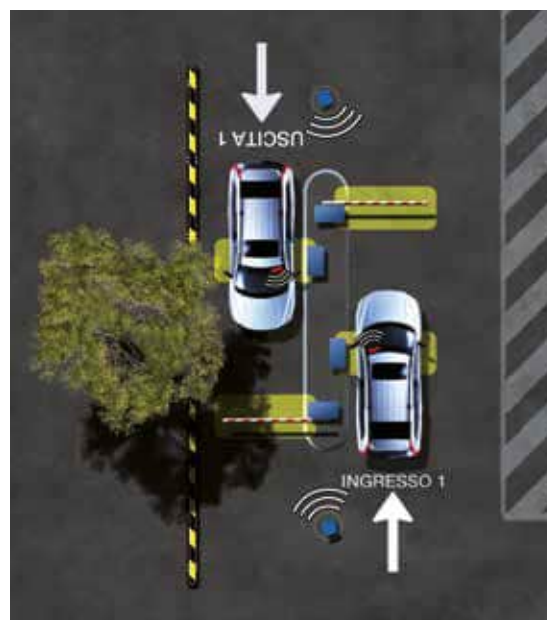

## AURA NEA

AURA NEA to system odczytu numerów rejestracyjnych, który można połączyć z systemem parkingowym ESPAS 30.

Kamery ANPR zainstalowane w pobliżu terminali wjazdowych ESPAS 30-I i terminali wyjazdowych ESPAS 30-U umożliwiają kierowcom pojazdów szybki wjazd na parking i wyjazd z niego bez konieczności pokazywania biletów/kart tylko na podstawie odczytu tablicy rejestracyjnej.

Korzystanie z systemu odczytu numerów rejestracyjnych zapewnia klientom maksymalną elastyczność, ponieważ nie wymaga posiadania kart, biletów ani winiet.

### CECHY

- Numer rejestracyjny drukowany na bilecie wjazdowym użytkowników jednorazowych.
- Zarządzanie abonamentami bez kart/biletów/winiet z wykorzystaniem numerów rejestracyjnych.
- Udzielanie pozwolenia na wyjazd przez powiązanie numeru rejestracyjnego z opłaconym biletem.
- Elastyczne zarządzanie abonamentami z możliwością wykorzystania kart transponderowych, znaczników UHF lub odczytu numerów rejestracyjnych w zależności od bieżących potrzeb klienta. Cały proces jest dla klientów przejrzysty i w pełni zautomatyzowany.
- Zwiększone bezpieczeństwo dzięki jednoznaczemu powiązaniu numeru rejestracyjnego z biletem.
- Umożliwienie wjazdu na parking pojazdom o numerach rejestracyjnych wprowadzonych do systemu.
- Możliwość połączenia kilku numerów rejestracyjnych z jednym abonamentem w przypadku gdy klient posiada więcej niż jeden pojazd. Dzięki temu dostęp na parking jest jeszcze bardziej przejrzysty.
- System rozpoznaje wszystkie europejskie i nieeuropejskie formaty numerów rejestracyjnych.
- System NEA może być również stosowany na parkingach przeznaczonych wyłącznie dla klientów abonamentowych, na których nie znajdują się terminale wjazdowe i wyjazdowe.
- Istnieje możliwość obniżenia poziomu dokładności odczytu (rozpoznanie mniejszej liczby znaków), aby umożliwić odczyt numerów na zniszczonych lub brudnych tablicach rejestracyjnych.

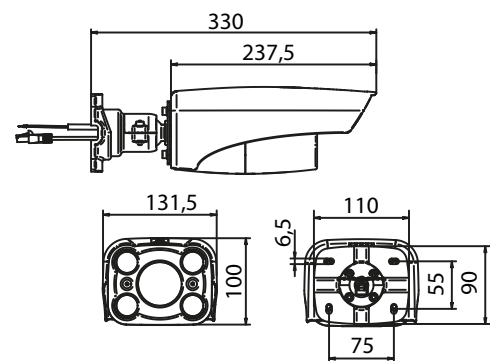

### SPECYFIKACJA

- Napięcie zasilające: 12 V DC
- Pobór mocy: 8 W, maks. 10 W
- Układ wejścia-wyjścia (I/O): Optoizolowane wejście: napięcie wyzwalające: 5–12 V DC
- Optoizolowane wyjście: wyjście 5–24 V DC, maks. 20 mA, łączy szeregowo w standardzie RS-232/5
- Waga: 1,6 kg
- Interfejs: Ethernet
- Temperatura pracy: -25°C – +55°C
- Stopień ochrony: IP 65
- Zgodność: CE, RoHS, FCC

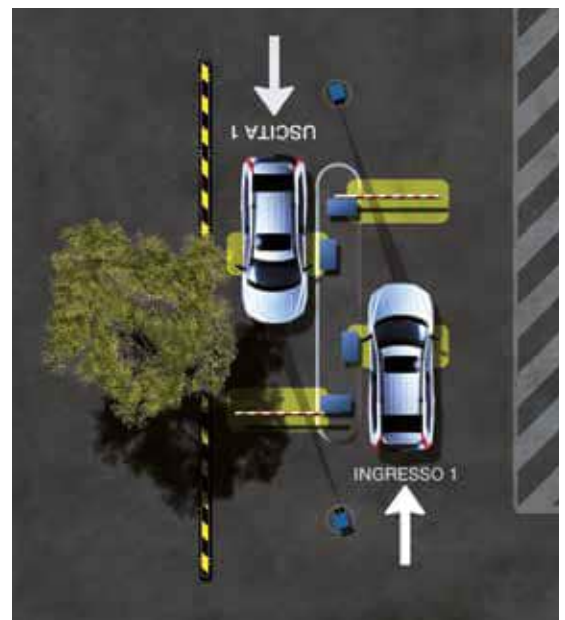



## ZNAK INFORMUJĄCY O LICZBIE WOLNYCH MIEJSC

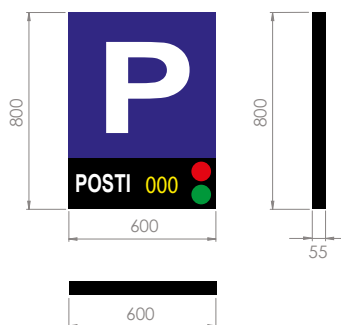

Podświetlany znak informujący o liczbie wolnych miejsc na parkingu. Wyposażony w czerwone i zielone światło oraz 3-cyfrowy wyświetlacz liczby wolnych miejsc. Dzięki podświetleniu znak jest dobrze widoczny również po zmroku. Jest dostępny w wersji dwustronnej.

### SPECYFIKACJA

- Zasilanie: 230 V
- Interfejs: RS-485
- Średnica diod LED: 80 mm

## DRUKARKA BILETÓW KARTONIKOWYCH SKŁADANY W HARMONIJKĘ



Stacjonarna termiczna drukarka biletów na papier składany w harmonijkę potoczona z manualną kasą płatniczą ESPAS 30 służy do wydruku paragonów, sprawozdań i biletów specjalnych.

## DRUKARKA KODÓW RABATOWYCH (OFFLINE)



Kompaktowa stacjonarna drukarka termiczna służąca do wydruku dodatkowych kodów kreskowych na biletach parkingowych pobranych w terminalu wjazdowym. Dodatkowe kody kreskowe są odczytywane przez automatyczną kasę płatniczą ESPAS 30-P i rozpoznawane jako rabaty. Umożliwiają zastosowanie zniżki (w postaci kwoty lub minut parkowania) przy obliczaniu należności.

## WALIDATOR (ON-LINE)



Urządzenie składające się ze stacjonarnego skanera laserowego oraz konsoli z diodami LED i brzożykiem. Po podłączeniu do serwera parkingu ESPAS 30 służy do przypisywania konkretnych rabatów (czasowych lub wartościowych) biletom wjazdowym. Po przypisaniu rabat jest wykorzystywany przez kasę płatniczą przy obliczaniu należnej kwoty.

# PANEL WJAZDOWY

Licznik wjazdów i jednostka sterowania

Panel wjazdowy stosuje się w ramach systemów parkingowych ESPAS 30 w celu zliczania i kontroli wjazdów pojazdów na poszczególne obszary parkingu w oparciu o technologię UHF lub ANPR (ang. Automatic Number Plate Recognition, automatyczne rozpoznawanie numerów rejestracyjnych).

Funkcja zliczania pojazdów wymaga stosowania paneli wjazdowych na obszarach parkingu ESPAS 30, gdzie liczba pojazdów nie jest kontrolowana bezpośrednio przez terminale wjazdowe i wyjazdowe.

Funkcjonowanie paneli wjazdowych (w trybie uproszczonym) jest również możliwe w przypadku utraty połączenia z serwerem.

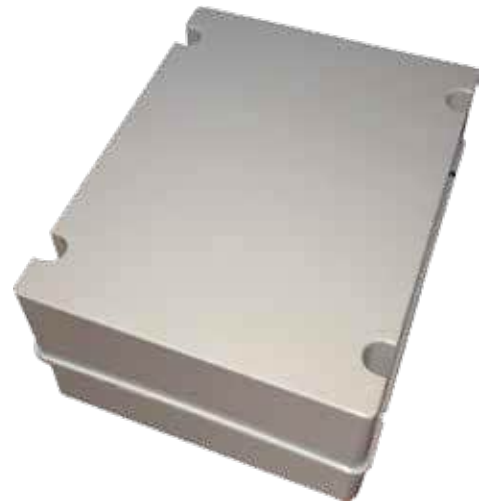

## ELEMENTY PODSTAWOWE

- Para dwukanałowych czujników magnetycznych wykrywających kierunek ruchu pojazdów.
- Możliwość zarządzania dwoma szlabanami elektromechanicznymi.
- Para beznapięciowych wejść stykowych do otwierania awaryjnego.
- Para styków przekaźnika do kontroli sygnalizacji świetlnej obszaru (wolny/zajęty) i sygnalizacji świetlnej pasów.
- Para złączy szeregowych w standardzie RS-232 do stosowania anteny UHF lub czytnika RFID przy kontroli wjazdów na obszarach parkingu wyposażone w panele wjazdowe.
- Łącze szeregowe w standardzie RS-485 do połączenia z serwerem parkingu w przypadku utraty połączenia 485.

## WERSJE SPECJALNE

- Obudowa do instalacji na zewnątrz.
- Połączenie GPRS panelu wjazdowego z serwerem nadzorującym licznik

## SPECYFIKACJA

- Zasilanie: 230 V / 50 Hz
- Maksymalny pobór mocy: 70 W
- Wejścia: 6 wejść cyfrowych
- Wyjścia: 11 wyjść do kontroli szlabanów i sygnalizacji świetlnej
- Interfejsy szeregowo: 1 RS-485 do połączenia z serwerem systemu  
2 RS-232 do połączenia z czytnikami UHF/RFID
- Wymiary: 380x300x180 mm (dł. x wys. x szer.)
- Temperatura pracy: od -20°C do +50°C
- Stopień ochrony: IP65





# STAND ALONE

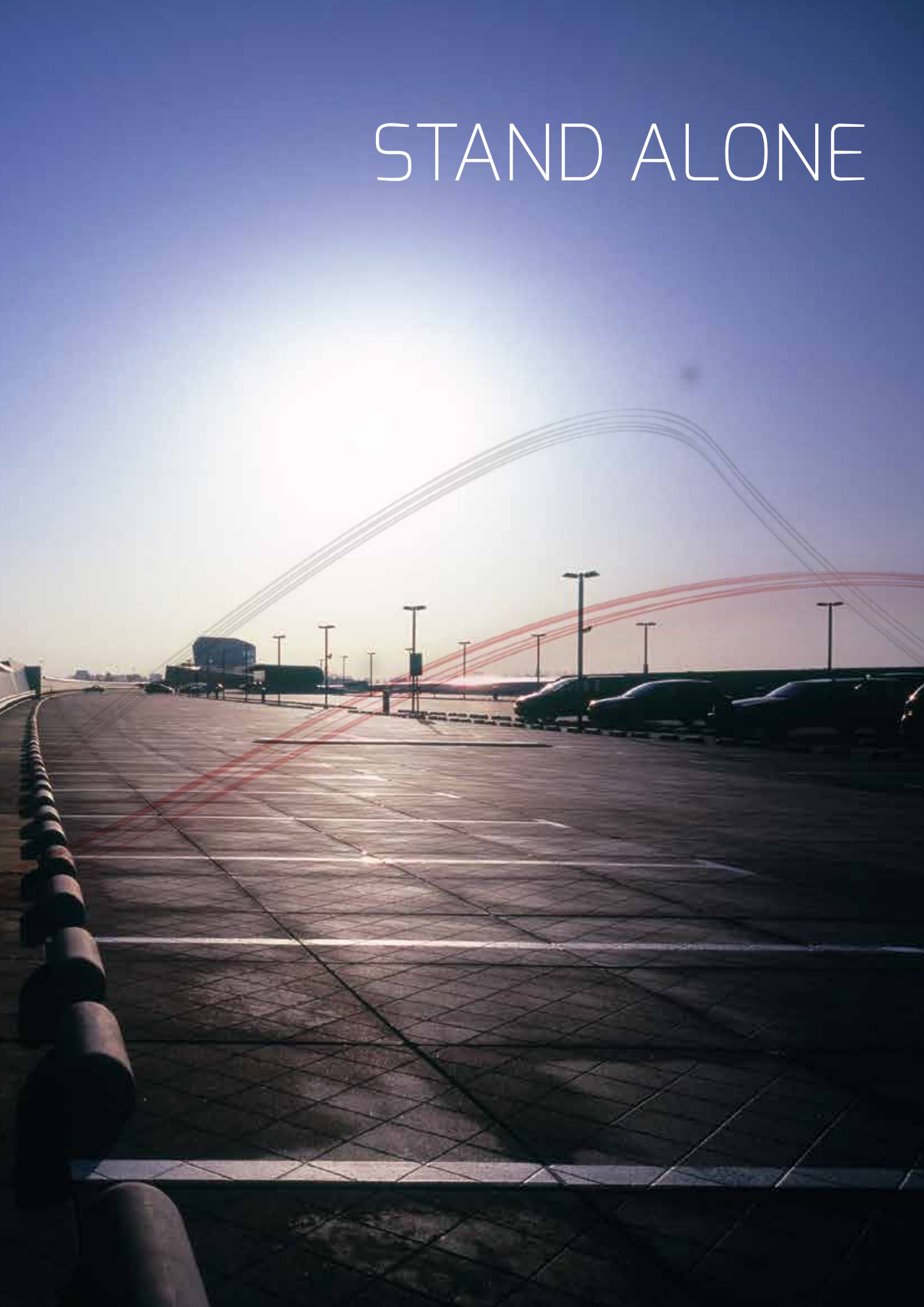

# ESPAS 20-I

Terminal wjazdowy ESPAS 20-I połączony ze szlabanem elektromechanicznym i podwójną pętlą indukcyjną jest urządzeniem służącym do kontroli wjazdów na parking. System pracuje w trybie stand-alone. Nie wymaga komputera i specjalnych połączeń między różnymi komponentami systemu.

## ELEMENTY PODSTAWOWE

- Podświetlany ekran LCD 20x2
- Łatwy do uzupełniania pojemnik na 4000 biletów
- Drukarka biletów kartonikowych składanych w harmonijkę (ISO)
- Podświetlany przycisk do wydawania biletów zabezpieczony przed wandalizmem
- Czytnik kart zbliżeniowych 125 kHz
- Przycisk połączeń alarmowych
- Dwukanałowy detektor pętli indukcyjnych wykrywający pojazdy
- Pełne sterowanie szlabanu
- Grzałka i system wentylacji ciśnieniowej z elektroniczną kontrolą temperatury

## ELEMENTY DODATKOWE

- Interkom cyfrowy
- Interkom analogowy
- Czytnik-skaner kodów kreskowych biletów

## WERSJE SPECJALNE

- ESPAS 20 SA: dla punktów wjazdowych i wyjazdowych klientów abonamentowych
- ESPAS 20 PAPER ROLL: z papierem termicznym w rolkach



## SPECYFIKACJA

- Zasilanie: 230 V AC / 50 Hz
- Pobór mocy w trybie pracy: 200 W
- Pobór mocy w trybie bezczynności: 70 W
- Materiał: konstrukcja ze stali ocynkowanej, RAL 7015
- Waga: 60 kg
- Temperatura pracy: od -20°C do +50°C
- Stopień ochrony: IP 33
- Czytnik zbliżeniowy: RFID 125 kHz

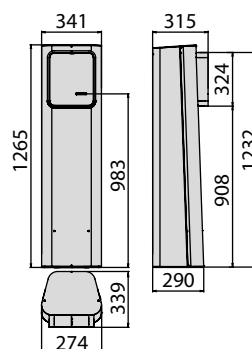

## ESPAS 20-U

Terminal wyjazdowy ESPAS 20-U połączony ze szlabanem elektromechanicznym i podwójną pętlą indukcyjną jest urządzeniem służącym do kontroli wjazdów na parking. System pracuje w trybie stand-alone. Nie wymaga komputera i specjalnych połączeń między różnymi komponentami systemu.

### ELEMENTY PODSTAWOWE

- Podświetlany ekran LCD 20x2
- Czytnik- skaner kodów kreskowych
- Czytnik kart zbliżeniowych 125 kHz
- Przycisk połączeń alarmowych
- Dwukanałowy detektor pętli indukcyjnych wykrywający pojazdy
- Pełne sterowanie szlabanu
- Grzałka i system wentylacji ciśnieniowej z elektroniczną kontrolą temperatury

### ELEMENTY DODATKOWE

- Interkom cyfrowy
- Interkom analogowy
- Retractor, automatyczny odczyt biletów z wew. pojemnikiem na wykorzystane bilety

### WERSJE SPECJALNE

- ESPAS 20 SA: dla punktów wjazdowych i wyjazdowych klientów abonamentowych



### SPECYFIKACJA

- Zasilanie: 230 V AC / 50 Hz
- Pobór mocy w trybie pracy: 200 W
- Pobór mocy w trybie bezczynności: 70 W
- Materiał: konstrukcja ze stali ocynkowanej, RAL 7015
- Waga: 60 kg
- Temperatura pracy: od -20°C do +50°C
- Stopień ochrony: IP 33
- Czytnik zbliżeniowy: RFID 125 kHz

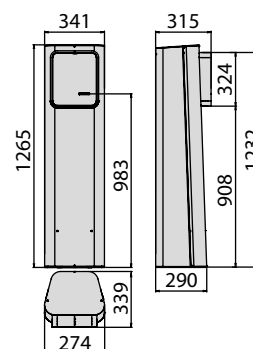



# ESPAS 20-P

Automatyczna kasa płatnicza ESPAS 20-P jest urządzeniem umożliwiającym niezależnym systemom parkingowym autonomiczną pracę przez całą dobę bez stałej obecności operatora.

## ELEMENTY PODSTAWOWE

- Podświetlany ekran LCD 20x4
- Wielojęzyczny syntezytor mowy
- Moduł przyjmujący monety i wydający resztę na monety do 6 nominatów
- Moduł przyjmujący banknoty i wydający resztę; odczytuje 5 rozmiarów banknotów w 4 kierunkach i wydaje resztę w banknotach wybranego nominatu (do konfiguracji)
- Drukarka termiczna do wydawania zgubionych biletów oraz wydruku sprawozdań i paragonów
- Automatyczny odczyt biletów i wydruk paragonu na bilecie
- Kasety na gotówkę; z dodatkowymi zamkami
- Grzałka i system wentylacji ciśnieniowej z elektroniczną kontrolą temperatury

## ELEMENTY DODATKOWE

- Interkom cyfrowy
- Interkom analogowy
- Czytnik kart kredytowych

## WERSJE SPECJALNE

- ESPAS 20-P HR – wysokość odpowiadająca potrzebom osób niepełnosprawnych (670 x 438 x 1498 dt. x szer. x wys.)
- ESPAS 20-P PAPER-ROLL: z papierem w rolkach



## SPECYFIKACJA

- Zasilanie: 230 V AC / 50 Hz
- Pobór mocy w trybie pracy: 200 W
- Pobór mocy w trybie bezczynności: 70 W
- Materiał: konstrukcja ze stali ocynkowanej, RAL7015
- Waga: 90 kg
- Temperatura pracy: od -20°C do +50°C
- Wyświetlacz: podświetlany ekran LCD 20x4
- Pojemność pojemnika modułu wydającego resztę w monetach: 6 tub po 50 monet i 2 dodatkowe zasobniki po 350 monet
- Pojemność pojemnika modułu wydającego resztę w banknotach: 30 sztuk

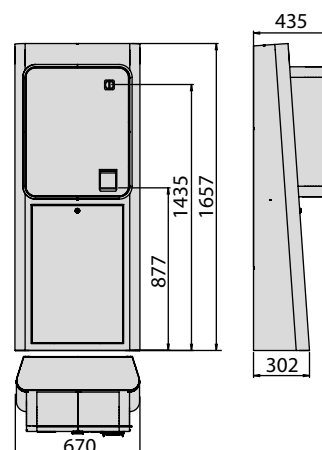

## ESPAS 20-T

Kontroler stacjonarny ESPAS 20-T jest urządzeniem łączącym w sobie wszystkie funkcje manualnej kasy płatniczej bez konieczności podłączenia do sieci lub korzystania z komputera. Został zaprojektowany z myślą o małych i średnich parkingach jako urządzenie łatwe do instalacji, konfiguracji i utrzymania.

### ELEMENTY PODSTAWOWE

- Podświetlany wyświetlacz tekstowy pokazujący należną kwotę.
- Wbudowany moduł optyczny do odczytu kodów kreskowych 2D.
- 3 przyciski funkcji do wprowadzania ustawień oraz wydruku następujących biletów:
  - na jeden wjazd i jeden wyjazd
  - karnet wielodniowy
  - wyjazd z parkingu w ciągu określonej liczbie godzin
- Unoszona pokrywa kontrolera umożliwia wymianę zapasu papieru i czyszczenia drukarki.



### SPECYFIKACJA

- Zasilanie: 230 V AC / 50 Hz
- Wejście zasilania: 70 VA
- Waga: 4 kg
- Temperatura pracy: od 0°C do +50°C

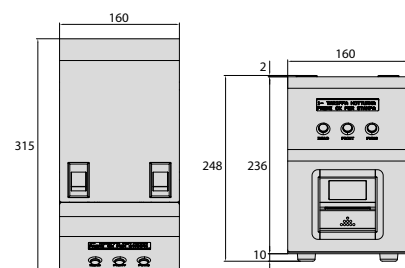

## INTERCOM SYSTEM



### Interkom analogowy

Składa się z konsoli stacjonarnej i elementów zintegrowanych z terminalami wjazdowymi i wyjazdowymi oraz automatycznymi kasami płatniczymi.

### Interkom cyfrowy

Złożony z konsoli stacjonarnej i elementów zintegrowanych z terminalami wjazdowymi i wyjazdowymi oraz automatycznymi kasami płatniczymi. Dzięki specjalnemu rozszerzeniu system cyfrowy przekazuje połączenia na linie stacjonarne i telefony komórkowe oraz zdalnie otwiera punkty wyjazdowe parkingu w sytuacjach awaryjnych.

## SEMAFORY OSTRZEGAWCZE



Ultra-jasna dwukolorowa sygnalizacja (230 V AC) umożliwiająca kontrolę przejazdów przez punkty wjazdowe i wyjazdowe. Można ją podłączyć bezpośrednio z terminalami ESPAS 20 lub Zestawem Pojemności, aby zarządzać systemami ze zmieniającym się ruchem jednokierunkowym.

## WOLNE/ZAJĘTE ZNAK ZE ŚWIATŁAMI I INFORMACJĄ



Podświetlany znak informujący o liczbie wolnych miejsc na parkingu.

Wyposażony w czerwone i zielone światło. Dzięki podświetleniu jest dobrze widoczny również po zmroku.



## PANEL CZUJNIKA



Panel czujnika jest elementem stosowanym razem z Zestawem Pojemności do zarządzania pętlą lub dwoma pętlami. Składa się z wodoszczelnej obudowy do stosowania na zewnątrz oraz wewnętrznego zasilania 24 V DC.

## BILETY (BLOKI)



Bloki papieru termicznego składanego w harmonijkę (54 mm x 80 mm) z odstępami; 4000 lub 5000 sztuk. Możliwe jest zaprogramowanie drukowania reklam na nietermicznej stronie biletu.

## BILETY (ROLKI)



Rolki papieru termicznego o szerokości 54 mm do wydruku ok. 4000 biletów o długości 8 cm.

# AXXEDO

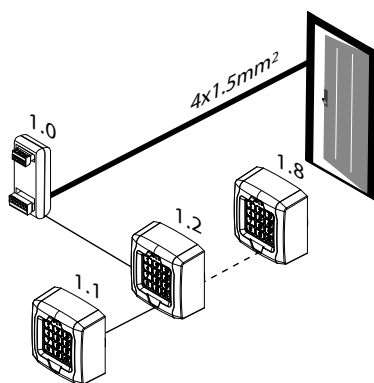

Z systemem parkingowym ESPAS 30 można połączyć system zarządzania punktami wejściowymi dla pieszych Axxedo.

Za pomocą czytników zewnętrznych Axxedo Q.bo DC i niezależnej zewnętrznej jednostki kontrolującej Axxedo system może umożliwić wstęp na obszary zastrzeżone.

## AXXEDO Q.BO DC

Axxedo Q.bo DC to czytnik zewnętrzny umożliwiający przejście przez punkt dostępu. Przejście jest możliwe po zbliżeniu identyfikatora, wprowadzeniu kodu PIN lub z wykorzystaniem obu metod.

## SPECYFIKACJA

- Czytnik zbliżeniowy 125 kHz
- 12-przyciskowa podświetlana klawiatura pojemnościowa
- Wysokowydajny brzęczyk wielotonowy
- Wbudowany czujnik światła otoczenia
- Połączenie z siecią AXXEDO NET
- Zasilanie: 12 do 24 V AC / V DC  $\pm$  15%
- Stopień ochrony: IP55

## AXXEDO STAND ALONE

Niezależna jednostka sterowania, która może zapamiętać 400 kodów PIN, zarządza jednym punktem dostępu oraz czterema czytnikami zewnętrznymi Q.bo DC. Urządzenie pracujące w konfiguracji nadrzędny/podrzędny, montowany w standardowej skrzynce połączeniowej.

## SPECYFIKACJA

- Jednostka sterowania z 1 wejściem i 1 wyjściem przekaźnikowym
- 1 optoizolowane wejście do zwalniania punktu dostępu
- 1 wyjście przekaźnika, maks. 2 A, 30 V DC, z funkcjami do zaprogramowania
- Układ do połączeń modułowych
- Połączenie z siecią AXXEDO NET

## AXXEDO SLOT PLUS

Urządzenie USB umożliwiające połączenie z komputerem, na którym zainstalowane jest oprogramowanie zarządzające systemem parkingowym, odczyt kart RFID i przyspieszenie wydawania biletów abonamentowych oraz bezpośrednią komunikację z czytnikami Axxedo Q.bo DC.

Dostępna jest również wersja umożliwiająca wyłącznie połączenie z komputerem (Axxedo Slot).

## SPECYFIKACJA

Zgodność z systemem operacyjnym Windows XP, Windows Vista, Windows7 (32-bitowym lub 64-bitowym), Windows 8 (32-bitowym lub 64-bitowym).

# SCENTRALIZOWANY SYSTEM AXXEDO



Axxedo (w połączeniu z zaawansowaną jednostką sterowania Axxedo Cerebro) jest modułowym systemem kontroli dostępu, który jest bezpieczny i łatwy w użyciu dzięki oprogramowaniu zarządzającemu Axxedo Soft.

## AXXEDO CEREBRO

Mózg systemu Axxedo: zaawansowana jednostka sterowania, która autonomicznie zarządza wszystkimi informacjami pochodzącymi z urządzeń zewnętrznych Axxedo. Może pracować w trybie offline dzięki oprogramowaniu Windows CE i wbudowanej karcie SD. Do jednostki dołączona jest darmowa wersja programu zarządzającego Axxedo Soft umożliwiająca zarządzanie 4 punktami dostępu. Dodatkowymi punktami dostępu można zarządzać po zakupieniu karty-zdrapki Axxedo.

- Zarządzanie dwukierunkowymi bramkami (od 1 do 32).
- Zarządzanie 32 000 użytkowników i 32 000 zdarzeń w trybie autonomicznym.
- Komunikacja AXXEDO NET przez bezbiegunową szynę dowolnego rodzaju z urządzeniem zewnętrznym AXXEDO o podwojnym adresie (pierwotnym i wtórnym).

## AXXEDO MODULE

Urządzenie zewnętrzne AXXEDO MODULE jest wyposażone w 4 optoizolowane wejścia oraz 4 wyjścia przekaźnikowymi umożliwiające otwieranie bramek, którymi zarządza kontrolą dostępu, monitoruje ich statusu oraz lokalnie informuje o alarmach.

- 4 optoizolowane wejścia programowalne
- Obudowa do instalacji na szynie DIN
- Połączenie z siecią AXXEDO NET

## KARTA-ZDRAPKA AXXEDO

Kod znajdujący się pod zdrapką służy do dodawania punktów dostępu do systemu. Liczbę punktów dostępu można powiększać o 4 lub 16.

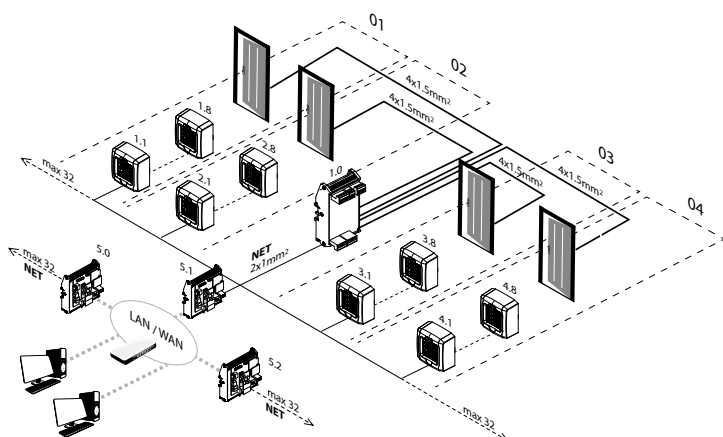



# Dołącz do nas: bądź w czołówce!

Zaawansowane rozwiązania połączone z jedyną w swoim rodzaju, ekskluzywną funkcjonalnością. Prostota, dostępność i bliskość. Technologie nowej generacji zaprojektowane tak, by udoskonalać życie wszystkich: osób, które je instalują, oraz tych, którzy ich używają.

Takie właśnie jest BFT. Jesteśmy firmą koncentrującą się na potrzebach dnia dzisiejszego, która jednocześnie nie przestaje patrzeć w przyszłość. Profesjonalizm i umiejętność zrozumienia każdej sytuacji pozwalają nam towarzyszyć naszym partnerom na każdym kroku ich rozwoju. Dzięki nieograniczonemu dostępowi do specjalistycznego wsparcia nasi partnerzy dynamicznie się rozwijają i zawsze są na czele innowacji. Jesteśmy firmą, w której rozwiązania techniczne wspiera siła pasji, a doświadczenie w inżynierii uzupełnia geniusz pomysłowości. W BFT lubimy słuchać naszych klientów, chcemy rozumieć i zaspokajać ich potrzeby oraz nieustannie przedstawiać im nowe możliwości. Naszym klientom zawsze oferujemy to, co najlepsze – coraz bardziej zaawansowane narzędzia zaprojektowane z myślą o zwiększaniu osiągnięć.

BFT to szybka i inteligentna technologia, która nieustannie przyspiesza: rozwija się w tempie najnowszych innowacji oraz, tak jak nasi partnerzy, zawsze jest o krok naprzód.

**Bft Polska Sp. z o.o.**

ul. Marecka 49, 05-220 Zielonka, Polska

Tel. +48 22 814 12 22 - [biuro@bft.pl](mailto:biuro@bft.pl)

[www.bft-automation.com](http://www.bft-automation.com)



Be ahead