



# WIŚNIEWSKI



Bramy przesuwne | Bramy dwuskrzydłowe | Furtki | Segmenty | Ogrodzenia sportowe

## OGRODZENIA PRZEMYSŁOWE





# OGRODZENIA PRZEMYSŁOWE

---

INFORMACJE  
OGÓLNE 4 - 15

---

BRAMY  
PRZESUWNE 16 - 35

---

BRAMY  
SKŁADANE 36 - 43

---

BRAMY  
DWUSKRZYDŁOWE,  
PRZESUWNE I FURTKI 44 - 57

---

SEGMENTY  
I OGRODZENIA  
PRZEMYSŁOWE 58 - 77

---

ROZWIĄZANIA  
MOBLINE 78 - 79

---

INSPIRACJE 80 - 111

# Dlaczego **WIŚNIEWSKI**?

Produkujemy z pasją od 33 lat.

Marka WIŚNIEWSKI pochodzi od nazwiska jej założyciela i właściciela zakładów produkcyjnych - Andrzeja Wiśniowskiego. Sygnowanie produktów własnym nazwiskiem to gwarancja ich jakości i funkcji.

Jego marzenie o funkcjonalnych, zdalnie sterowanych bramach dało początek tej historii. Dziś na ponad 270 tys. m kw. wytwarzamy setki tysięcy produktów rocznie. Dzięki zaawansowanym technologiom, sprawdzonym materiałom i własnej, innowacyjnej myśli technicznej dajemy naszym klientom pewność dobrego wyboru.

W Polityce Jakości deklarujemy spełnianie przepisów prawa w zakresie produkowanych wyrobów, bezpieczeństwa oraz zużycia energii, a także spełnianie wymagań zawartych w procedurach akredytowanych jednostek certyfikujących, dopuszczających nasze wyroby do specyficznych zastosowań. Gwarancją realizacji powyższych zobowiązań jest utrzymywanie i doskonalenie wdrożonego Zintegrowanego Systemu Zarządzania zgodnego z wymaganiami norm: ISO 9001:2015, OHSAS 18001:2007, ISO 50001:2011.

Nasze doświadczenie daje gwarancję stabilności i odpowiedzialności za produkt w całym cyklu jego życia. To również promesa najwyższej jakości i bezpieczeństwa użytkowania.

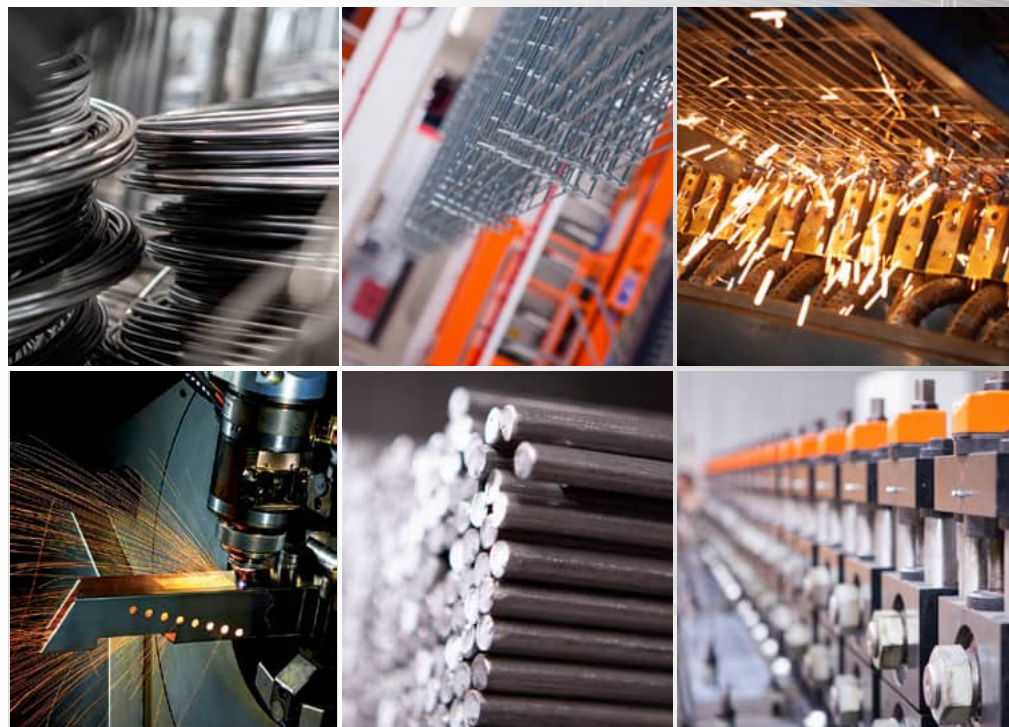



WIŚNIEWSKI. Ukoronowanie Twojej Inwestycji.

# Witaj w świecie **ogrodzeń przemysłowych WIŚNIEWSKI**

Wybierając ogrodzenie przemysłowe marki WIŚNIEWSKI otrzymują Państwo produkt zaprojektowany i wytworzony przy użyciu nowoczesnych technologii, w oparciu o wiedzę i wieloletnie doświadczenie projektantów, konstruktorów i specjalistów.

Nasze produkty powstają z pasji do systemowych, przemysłanych rozwiązań, a rzetelność w ich tworzeniu daje gwarancję najwyższej jakości. Wszystkie elementy systemu są sprawdzane i testowane, posiadają certyfikaty bezpieczeństwa i 10 letnią\* gwarancję antykorozyjną.



GWARANCJI

## TRWAŁOŚĆ NA LATA

Wszystkie elementy ogrodzeń przemysłowych WIŚNIEWSKI poddawane są najlepszym metodom ochrony antykorozyjnej w postaci cynkowania i malowania proszkowego. Powłoka cynkowa, uzyskiwana w procesie zanurzenia, uprzednio oczyszczonej chemicznie konstrukcji w kąpeli ciekłego cynku, chroni elementy ogrodzeń WIŚNIEWSKI przed korozją dziesiątki lat.



DUPLEX

## SYSTEM DUPLEX - PODWÓJNA OCHRONA

Połączenie właściwości powłoki cynkowej oraz powłoki lakierowej w systemie DUPLEX w znacznym stopniu pozwala na wydłużenie okresu eksploatacji ogrodzeń WIŚNIEWSKI. Cały czas, bez względu na warunki pogodowe mamy pewność, że ogrodzenia przemysłowe WIŚNIEWSKI będą wyglądać estetycznie. Korzystanie z palety kolorów RAL daje możliwość doboru odpowiedniego koloru poliestrowej powłoki ochronnej.



EFEKTYWNA OCHRONA

## EFEKTYWNA OCHRONA

Cynkowanie to technika efektywna ekonomicznie, zarówno na etapie wytwarzania, jak i eksploatacji. Ocynkowane ogrodzenia przemysłowe WIŚNIEWSKI nie wymagają konserwacji powierzchni przez wiele lat. W okresie użytkowania nie trzeba martwić się zabezpieczeniem elementów za pomocą drogich środków, wymaganych przy tradycyjnych ogrodzeniach. Ocynkowana stal podlega recyklingowi, nie zaśmieca środowiska i nie stanowi dla niego obciążenia.



TRWAŁOŚĆ

## SPRAWDZONE W KAŻDYCH WARUNKACH

Proces cynkowania w firmie WIŚNIEWSKI jest zgodny z europejską normą PN-EN ISO 1461, gwarantującą odpowiednią jakość cynkowanych produktów. Powłoka cynkowa, jest odporna na wysokie i niskie temperatury oraz promieniowanie UV, a dzięki tym właściwościom zapewnia optymalną ochronę antykorozyjną powierzchni stalowych.

\*Firma WIŚNIEWSKI udziela nawet 10 lat gwarancji antykorozyjnej na: bramy, furtki, segmenty i słupy ocynkowane ogniowo i malowane proszkowo.

# Bezpieczeństwo

grodzonego terenu, to nie tylko poczucie pewności, że obiekt jest chroniony na całym jego obwodzie. Ogrodzenia przemysłowe WIŚNIOWSKI gwarantują pełne bezpieczeństwo ich obsługi. Wszystkie bramy wyposażone w urządzenia sterujące, charakteryzują się wysokim stopniem bezpiecznego użytkowania, dzięki zabezpieczeniom w postaci: fotokomórek, listew bezpieczeństwa, sygnalizatorów świetlnych, czy ostrzegawczej lampy sygnalizacyjnej. Wszystkie bramy posiadają znak CE i spełniają wytyczne europejskiej normy PN EN 13241-1.



BEZPIECZEŃSTWO





# Niezawodność

to najważniejsza cecha, szczególnie elementów ruchomych, wszędzie tam, gdzie liczy się czas i efektywność pracy maszyny. Systemy ogrodzeniowe WIŚNIEWSKI to gwarancja i pewność, że ogrodzenie spełnia wszystkie powierzone mu funkcje. Stanowi barierę ochronną, wyznacza terytorium, a zautomatyzowane bramy zawsze są czynną zaporą, uruchamianą sprawnie według potrzeb i wymagań użytkownika.



SPRAWNOŚĆ



WIŚNIEWSKI

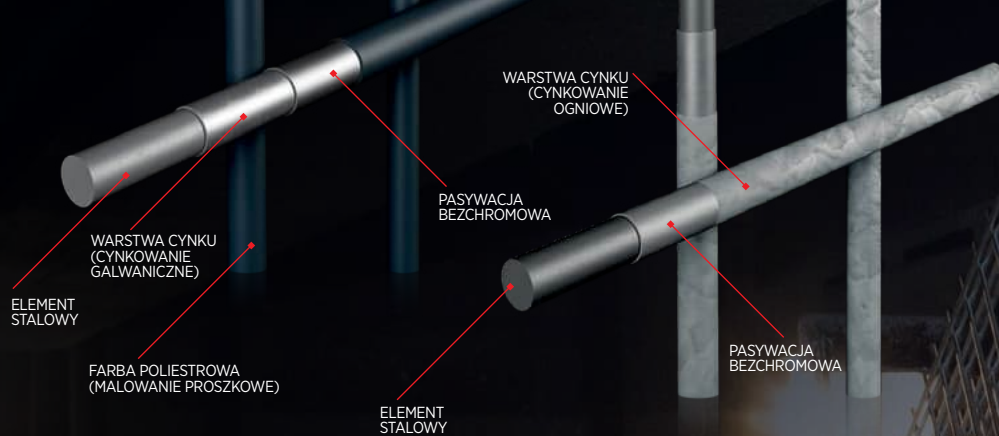

Panel kratowy zabezpieczony poprzez:  
**cynkowanie galwaniczne i powlekanie poliestrowe**

Panel kratowy zabezpieczony poprzez:  
**cynkowanie ogniowe**

# Efektywna ochrona Zabezpieczenia antykorozyjne

Cynkowanie to technika efektywna ekonomicznie, zarówno na etapie produkcji ogrodzenia, jak i jego długoletniej eksploatacji. Ocynkowane ogrodzenia przemysłowe WIŚNIEWSKI nie wymagają konserwacji powierzchni przez wiele lat. W okresie użytkowania nie trzeba martwić się zabezpieczaniem elementów za pomocą drogich środków i skomplikowanych metod renowacji, wymaganych przy tradycyjnych ogrodzeniach. W zależności od rodzaju elementu ogrodzenia, stosujemy różne techniki cynkowania: cynkowanie ogniowe lub galwaniczne, które następnie stanowią doskonałą bazę do malowania proszkowego.

Ocynkowana stal podlega recyklingowi, nie zaśmieca środowiska i nie stanowi dla niego obciążenia.



**ANTYKOROZYJNOŚĆ**

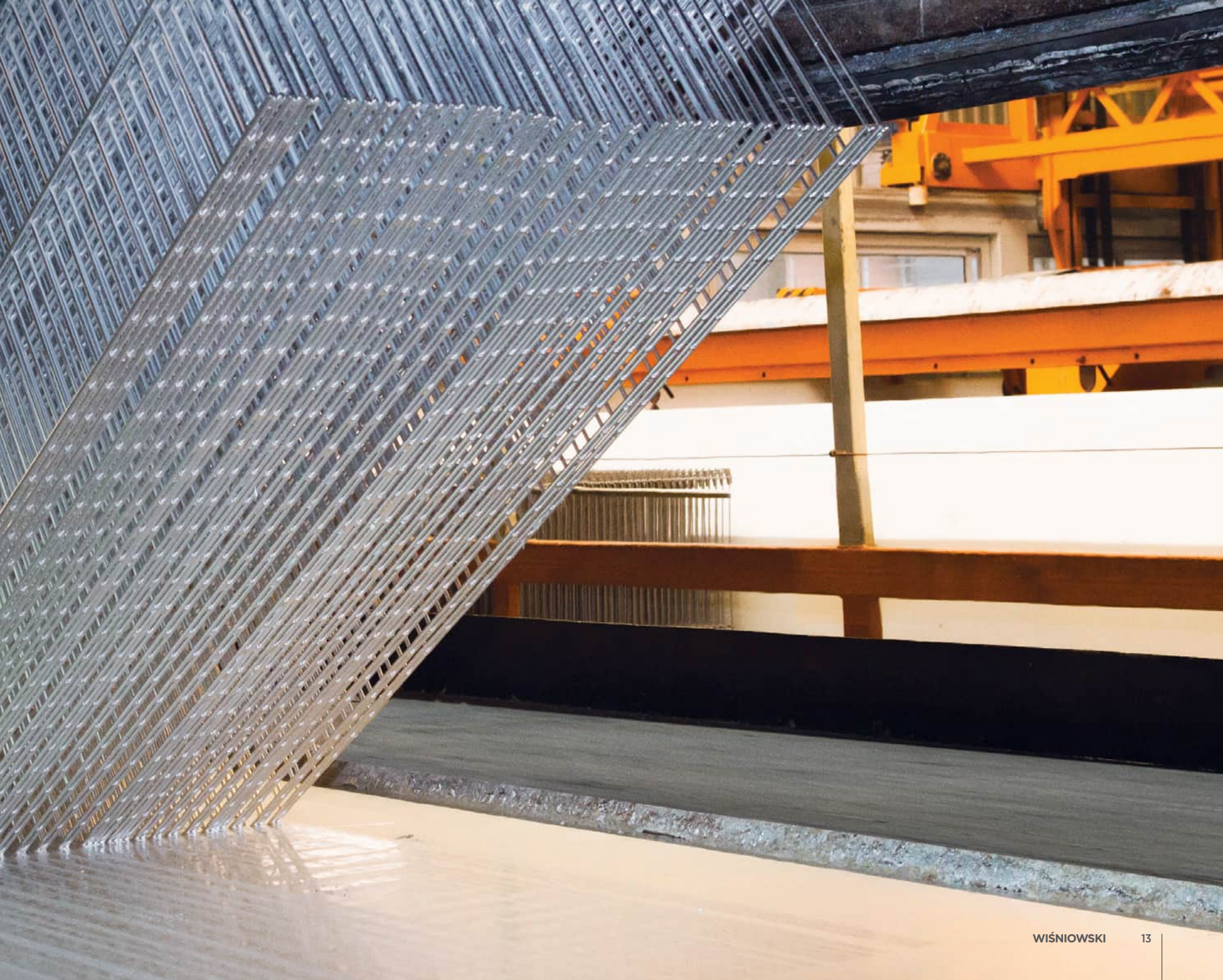

# Feeria barw

Wachlarz palety RAL to szeroki wybór spośród ponad 200 skatalogowanych, klasycznych kolorów, dostępnych jako opcja ogrodzeń WIŚNIEWSKI.

Powłoka lakiernicza nakładana jest w zautomatyzowanych, nowoczesnych malarniach proszkowych dedykowanych ogrodzeniom. Specjalnie zaprojektowany cykl przygotowania powierzchni do malowania oraz stabilny proces utrwalania termicznego powłoki, pozwala na uzyskanie wyjątkowych walorów estetycznych. Technologia malowania proszkowego to jednak przede wszystkim wysoki poziom zabezpieczenia antykorozyjnego, czego wyrazem jest 10 letnia gwarancja na ogrodzenia WIŚNIEWSKI, malowane w technice DUPLEX.



Niebieski  
RAL 5010



Zielony  
RAL 6005



Grafitowy  
RAL 7016



Szary  
RAL 7030



Biały  
RAL 9016

Gama kolorów standardowych dla ogrodzeń przemysłowych.



Standardowe kolory  
z palety RAL

# Bramy przesuwne

## Niezawodna i sprawna praca

Solidna, masywna budowa konstrukcji samonośnej pozwala zamknąć wjazd nawet do 16 metrów szerokości, a w przypadku zestawienia dwóch bram zbieżnych, wjazd do 24 metrów. Bramy oferowane są w dwóch kierunkach otwierania: lewym lub prawym oraz w wersji ręcznej lub automatycznej. Stosuje się je wszędzie tam, gdzie podjazd jest za krótki, bądź na terenie występuje wzniesienie oraz w innych przypadkach, gdzie zastosowanie bram dwuskrzydłowych jest niemożliwe.

Przemysłowa brama przesuwna porusza się wzdłuż ogrodzenia. Zatem do jej montażu i poprawnego funkcjonowania, potrzeba przestrzeni, na swobodne przesunięcie skrzydła. Bramy przesuwne oferowane są w każdym kolorze z palety RAL i objęte są 10-letnią gwarancją antykorozyjną, dzięki zabezpieczeniu w systemie malowania proszkowego DUPLEX.

Bramy automatyczne posiadają certyfikat CE oraz szeroki wachlarz automatów, czujników i zabezpieczeń osprzętu perymetrycznego.

### Cechy szczególne

**Szeroki zakres wymiarowy** od 3 do 16 [m] szerokości wjazdu.

**Produkt systemowy** – możliwość zastosowania wypełnienia kształtownikiem 25x25, 25x25 Caro, 18x30, rurowe fi 25 mm, panelem kratowym VEGA B lub VEGA 2D Super, panel VEGA SECURITY, AW.10.77

**Bezpieczeństwo** - dostępne w trybach pracy: ręcznym, Totmann i Automatik.





SPRAWNOŚĆ

# Bramy przesuwne

## Rodzaje bram

Przemysłowe bramy przesuwne wykonane są z profili stalowych zamkniętych. Zaletą tej modułowej, samonośnej konstrukcji jest wyeliminowanie spawów w miejscu połączeń elementów bramy, co pozwoliło wykluczyć miejsca potencjalnej korozji. W zależności od wymaganej szerokości światła wjazdu, stosowane są 3 rodzaje szyn jezdnych: PI 95 (95x85), PI 130 (130x115) i PI 200 (200x155).



# PI 200

## Zakres wymiarowy bram PI 200

Produkty dostępne w każdym wymiarze w ramach zakresu podanego w tabeli

| Wysokość skrzydła w [mm] do | 8000 | 8500 | 9000 | 9500 | 10000 | 11000 | 12000 |
|-----------------------------|------|------|------|------|-------|-------|-------|
| 2400                        | •    | •    | •    | •    | •     |       |       |
| 2200                        | •    | •    | •    | •    | •     | •     | •     |
| 2000                        | •    | •    | •    | •    | •     | •     | •     |
| 1700                        | •    | •    | •    | •    | •     | •     | •     |
| 1500                        | •    | •    | •    | •    | •     | •     | •     |
| 1200                        | •    | •    | •    | •    | •     | •     | •     |

Szerokość między słupami w [mm] do



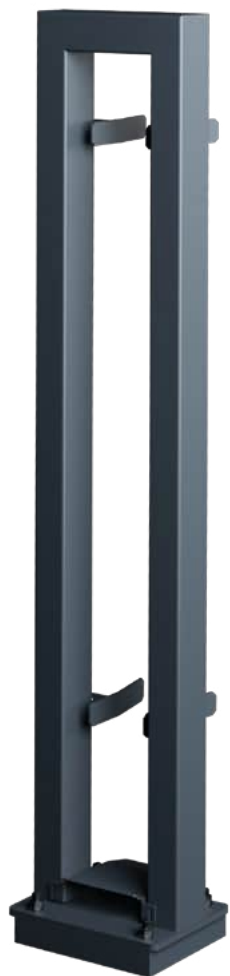

### Brama przesuwna samonośna PI 130

Brama przesuwna z napędem w wysokiej szafie



Wózek jezdny  
w bramach PI 130

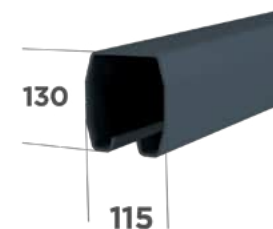

# PI 130

## Zakres wymiarowy bram PI 130

Produkty dostępne w każdym wymiarze w ramach zakresu podanego w tabeli

| Wysokość skrzydła w [mm] do | 6000 | 6500 | 7000 | 7500 | 8000 | 8500 | 9000 |
|-----------------------------|------|------|------|------|------|------|------|
| 2400                        | •    | •    | •    |      |      |      |      |
| 2150                        | •    | •    | •    | •    | •    |      |      |
| 1950                        | •    | •    | •    | •    | •    | •    |      |
| 1650                        | •    | •    | •    | •    | •    | •    | •    |
| 1450                        | •    | •    | •    | •    | •    | •    | •    |
| 1200                        | •    | •    | •    | •    | •    | •    | •    |
| 1000                        | •    | •    | •    | •    | •    | •    | •    |

Szerokość między słupami w [mm] do





### Brama przesuwna samonośna PI 95

Brama przesuwna z napędem w słupku

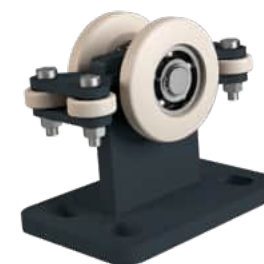

Wózek jezdny  
w bramach PI95

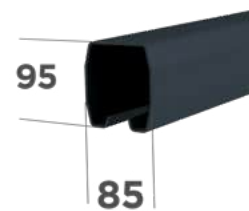

# PI 95

## Zakres wymiarowy bram PI 95

Produkty dostępne w każdym wymiarze w ramach zakresu podanego w tabeli

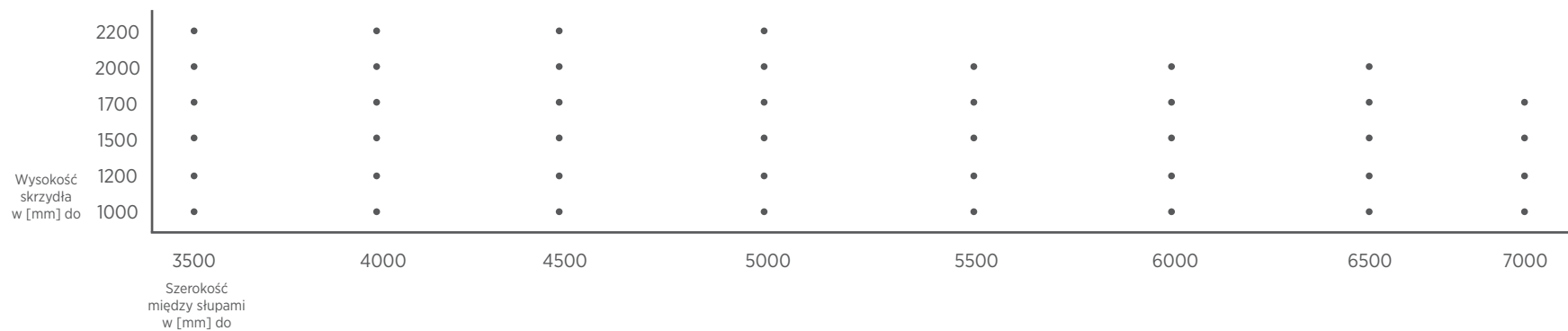

### Brama przesuwna samonośna PI 95

Brama przesuwna ręczna

# Bramy przesuwne samonośne

## Rodzaje wypełnień



Wypełnienie profilowe 25x25

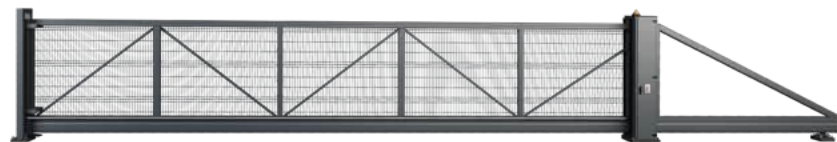

Wypełnienie panelami kratowymi VEGA B (wypełnienie przykręcane do konstrukcji)

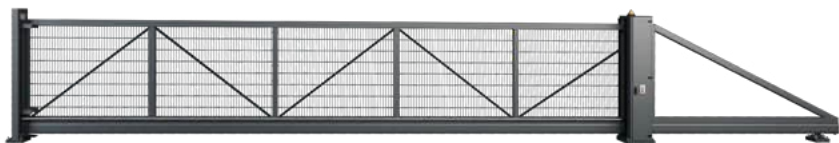

Wypełnienie panelami VEGA 2D Super (panele przykręcane)

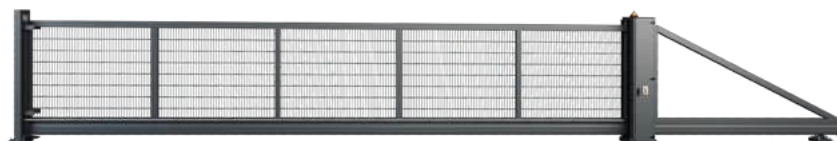

Wypełnienie panelami VEGA 2D Super (spawane do konstrukcji)

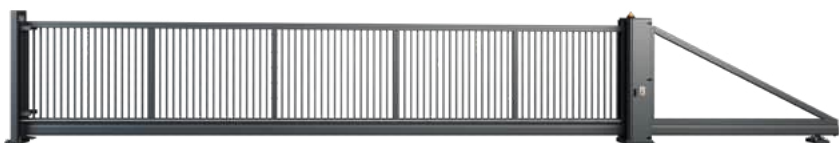

Wypełnienie profilem rurowym 25 [mm] (spawane do konstrukcji)

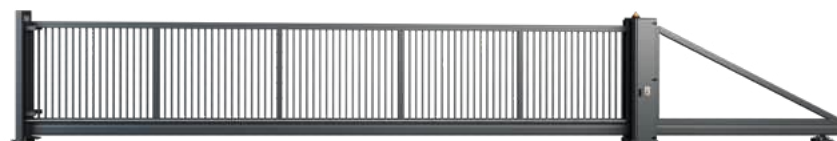

Wypełnienie profilowe 25x25 [mm] w układzie Caro (spawane do konstrukcji)



Wypełnienie profilem 30x18 [mm] (spawane do konstrukcji)



Wypełnienie poziome (żaluzjowe) z blachy profilowanej o grubości 0,75 [mm] (wzór wypełnienia posesyjnego)



Wypełnienie poziome z blachy o grubości 1 [mm] z prześwitem między panelami 20 [mm] (wzór wypełnienia posesyjnego)



**NOWOŚĆ** Wypełnienie AW 10.77. Wypełnienie z profili okrągłych o średnicy fi 25



# Bramy przesuwne

## Automatyka

Szeroki wybór automatyki w zależności od gabarytu bramy oraz jej przeznaczenia. W ofercie dostępne są automaty o różnej mocy, prędkości oraz intensywności użytkowania.

Wszystkie bramy automatyczne w ofercie WIŚNIEWSKI posiadają znak CE potwierdzający zgodność produktów z normą PN EN 13241-1.

Opcja zabudowy automatu jest istotną cechą bram przesuwnych WIŚNIEWSKI. W ramach oferty proponujemy zabudowę w postaci słupka, niskiej lub wysokiej szafy.

Umieszczenie napędu w zabudowie to przede wszystkim gwarancja sprawnej i niezawodnej pracy napędu i jego sterowania. To także sprawdzone zabezpieczenie przed próbą kradzieży.



**BEZPIECZEŃSTWO**



# Wyposażenie

## Automatyka

Bramy PI 200 dostępne są w wersji ręcznej lub automatycznej. Brama ręczna wyposażona jest w zamek Locinox. Brama automatyczna pozbawiona jest zamka, którego funkcję pełni automat. Brama automatyczna zalecana jest w szczególności do miejsc gdzie zachodzi potrzeba częstego otwierania i zamykania bramy. Automat jest wówczas wygodnym rozwiązaniem.

W zależności od wymaganego poziomu zabezpieczeń, brama automatyczna może występować w wersji Totmann (obsługiwana wyłącznikiem kluczykowym) lub wersji Automatik (obsługiwana nadajnikiem zdalnego sterowania).

W związku z tym, brama może być wyposażona w 3 krawędziowe listwy bezpieczeństwa (Automatik 1) lub 5 krawędziowych listew bezpieczeństwa (Automatik 2). Bezpieczna praca w każdych warunkach bram przesuwnych PI 200 potwierdzona jest znakiem CE.



### Wersja Totmann

- Siłownik
- Centrala sterująca
- Lampa sygnalizacyjna
- Wyłącznik kluczykowy z przyciskiem awaryjnym STOP



### Wersja Automatik 1

- Siłownik
- Centrala sterująca
- Odbiornik radiowy
- Nadajnik zdalnego sterowania napędu
- Lampa sygnalizacyjna
- Antena zewnętrzna
- Fotokomórki
- Wyłącznik kluczykowy z przyciskiem awaryjnym STOP
- **3 listwy bezpieczeństwa**
- System transmisji sygnału z listwy bezpieczeństwa montowanej na skrzydle

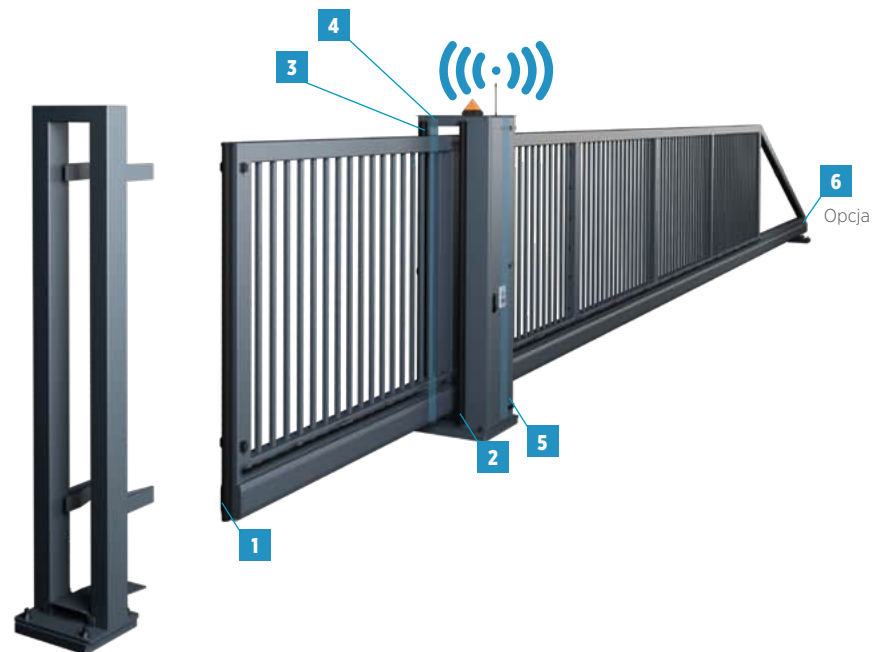

### Wersja Automatik 2

- Siłownik
- Centrala sterująca
- Odbiornik radiowy
- Nadajnik zdalnego sterowania napędu
- Lampa sygnalizacyjna
- Antena zewnętrzna
- Fotokomórki
- Wyłącznik kluczykowy z przyciskiem awaryjnym STOP
- **5 listw bezpieczeństwa**
- System transmisji sygnału z listwy bezpieczeństwa montowanej na skrzydle

**NOWOŚĆ**

# Bramy przesuwne

## Slider

Slider to bariera przesuwna, która doskonale sprawdzi się w miejscach, które wymagają kontroli dostępu. Można uznać go za alternatywę dla typowych szlabanów. Szlaban cechuje uniwersalny kierunek otwierania. W trakcie montażu decydujemy czy będzie otwierany w prawo czy w lewo. Slider będzie odpowiednim rozwiązaniem dla parkingów, osiedli, sklepów, urzędów, szkół czy szpitali. Sprawdzi się wszędzie tam, gdzie oprócz kontroli dostępu wymagane jest maksymalne bezpieczeństwo i niezawodność.



Produkt w standardzie otrzymuje:

2 lata gwarancji producenta (50 tys. cykli) i 5 lat gwarancji antykorozyjnej.



**GWARANCJA  
PRODUCENTA**



**GWARANCJA  
ANTYKOROZYJNA**

# SLIDER

## Zakres wymiarowy bram Slider



Malowanie bramy w opcji jednobarwnej lub dwubarwnej (osobno kolor szyny, osobno kolor szafy i słupów).

### Napęd Beninca Turbo

Napęd Beninca Turbo (w wersji Automatik lub Totmann) – przeznaczony do pracy intensywnej – gwarantuje sprawne działanie z prędkością otwierania około 0,4 m/s.

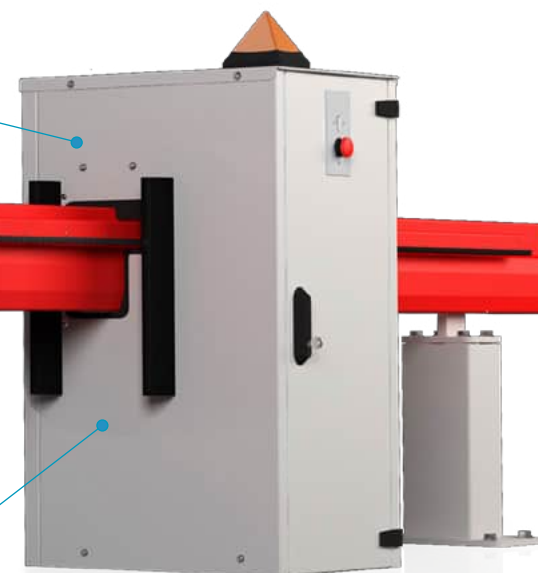

Slider jest w pełni zgodny z CPR i Dyrektywą Maszynową

# Bramy przesuwne na kołach

## Rodzaje bram

Konstrukcje bram przesuwnych na kołach jezdnych, wykonane są z profili stalowych zamkniętych. Dolna część bramy wzmocniona jest belką, do której mocowane są koła jezdne. Brama porusza się po szynie jezdnej, montowanej w podłożu lub na powierzchni wykończonej. Skrzydło z wypełnieniem systemowym. Brama w wersji ręcznej lub automatycznej.



### **Brama przesuwna na kołach WI 200**

Brama przesuwna automatyczna z napędem zewnętrznym

Szyna bramy  
o szerokości do 10 [m]

Szyna wzmocniona  
bramy powyżej 10 [m]

# WI 200 | WI 120

## Zakres wymiarowy bram WI 200 i WI 120

Produkty dostępne w każdym wymiarze w ramach zakresu podanego w tabeli

|                                    | WI 120 NA SZYNIE 120x80x3 |      |      |      |      | WI 200 NA SZYNIE 200x80x4 |      |       |       |       |
|------------------------------------|---------------------------|------|------|------|------|---------------------------|------|-------|-------|-------|
| Wysokość skrzydła w [mm] do        | •                         | •    | •    | •    | •    | •                         | •    | •     | •     | •     |
| 2100                               | •                         | •    | •    | •    | •    | •                         | •    | •     | •     | •     |
| 2000                               | •                         | •    | •    | •    | •    | •                         | •    | •     | •     | •     |
| 1600                               | •                         | •    | •    | •    | •    | •                         | •    | •     | •     | •     |
| 1500                               | •                         | •    | •    | •    | •    | •                         | •    | •     | •     | •     |
| 1250                               | •                         | •    | •    | •    | •    | •                         | •    | •     | •     | •     |
| 1000                               | •                         | •    | •    | •    | •    | •                         | •    | •     | •     | •     |
| Szerokość między słupami w [mm] do | 3000                      | 4000 | 5000 | 6000 | 7500 | 8000                      | 9000 | 10000 | 11000 | 12000 |



**Brama przesuwana na kołach WI 120**

Brama przesuwana ręczna



**Brama przesuwana na kołach WI 120**

Brama przesuwana automatyczna z napędem zewnętrznym

# Bramy przesuwne na kołach

## Rodzaje wypełnień



Wypełnienie profilowe 25x25

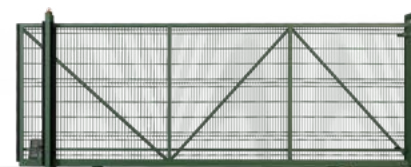

Wypełnienie panelami kratowymi VEGA B (wypełnienie przykręcane do konstrukcji)

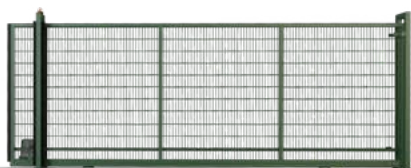

Wypełnienie panelami VEGA 2D Super (spawane do konstrukcji)



Wypełnienie profilem rurowym 25 [mm] (spawane do konstrukcji)



Wypełnienie profilem 30x18 [mm] (spawane do konstrukcji)



**NOWOŚĆ** Wypełnienie AW 10.77. Wypełnienie z profili okrągłych o średnicy fi 25

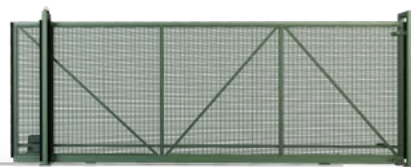

**NOWOŚĆ** Wypełnienie panelami VEGA Security (przykręcane do konstrukcji)



# Bramy przesuwne na kołach

## Automatyka

Szeroki wybór automatyki w zależności od gabarytu bramy oraz jej przeznaczenia. W ofercie dostępne są automaty o różnej mocy, prędkości oraz intensywności użytkowania.

Wszystkie bramy automatyczne w ofercie WIŚNIEWSKI posiadają znak CE, potwierdzający zgodność produktów z normą PN EN 13241-1.



BEZPIECZEŃSTWO



# Wyposażenie

## Automatyka

Bramy na kołach jezdnych dostępne są w wersji ręcznej lub automatycznej. Brama ręczna wyposażona jest w zamek Locinox. Brama automatyczna pozbawiona jest zamka, którego funkcję pełni automat. Brama automatyczna zalecana jest w szczególności do miejsc, gdzie zachodzi potrzeba częstego otwierania i zamykania bramy - automat jest wówczas wygodnym rozwiązaniem.

W zależności od wymaganego poziomu bezpieczeństwa, brama automatyczna może występować w wersji Totmann (obsługiwana wyłącznikiem kluczykowym) lub wersji Automatik (obsługiwana nadajnikiem zdalnego sterowania). W związku z tym, może być wyposażona w 3 krawędziowe listwy bezpieczeństwa (Automatik 1) lub 5 krawędziowych listew bezpieczeństwa (Automatik 2).



### Wersja Totmann

- Siłownik
- Centrala sterująca
- Lampa sygnalizacyjna
- Wyłącznik kluczykowy z przyciskiem awaryjnym STOP



### Wersja Automatik 1

- Siłownik
- Centrala sterująca
- Odbiornik radiowy
- Nadajnik zdalnego sterowania napędu
- Lampa sygnalizacyjna
- Antena zewnętrzna
- Fotokomórki
- Wyłącznik kluczykowy z przyciskiem awaryjnym STOP
- **3 listwy bezpieczeństwa**
- System transmisji sygnału z listwy bezpieczeństwa montowanej na skrzydle



### Wersja Automatik 2

- Siłownik
- Centrala sterująca
- Odbiornik radiowy
- Nadajnik zdalnego sterowania napędu
- Lampa sygnalizacyjna
- Antena zewnętrzna
- Fotokomórki
- Wyłącznik kluczykowy z przyciskiem awaryjnym STOP
- **5 listwy bezpieczeństwa**
- System transmisji sygnału z listwy bezpieczeństwa montowanej na skrzydle

Światło wjazdu do 10 m

10 m

20 m

# Bramy V-KING

Bramy składane V-KING przeznaczone są do miejsc, gdzie pożądana jest szybkość, intensywne, niezawodne prace i bezpieczeństwo. Świetnie sprawdzają się w centrach logistycznych, portach, lotniskach oraz innych obszarach przemysłowych.

V-KING łączy zalety bramy dwuskrzydłowej i szlabanu, umożliwiając bieżącą kontrolę dostępu lub sterowanie ruchem. Bramy oferowane w każdym kolorze z palety RAL.

## Cechy szczególne

**Niezawodność** - określona jako priorytet już na etapie projektowym. Konstrukcja a także dobór osprzętu i automatyki pozwoliły osiągnąć najwyższy poziom niezawodności.

**Bezpieczeństwo.** W standardzie 10 krawędziowych listew bezpieczeństwa. W przypadku bramy szybkobieżnej V-KING, bardzo duży nacisk kładzie się na kwestie zabezpieczenia. Dlatego też, brama została wyposażona w systemy, przeciwdziałające sytuacjom, w których mogłoby dojść do uszkodzenia mienia lub utraty zdrowia.

**Szybkość** - niezastąpiona tam, gdzie wymagany jest wysoki poziom ochrony perymetrycznej, np. w miejscach o znacznym natężeniu ruchu.

**Praca intensywna.** Wzmocniona konstrukcja bramy, przystosowana jest do pracy ciągłej. Dodatkowo, zastosowano automatykę o najlepszych współczynnikach bezawaryjności.



SPRAWNOŚĆ

WIŚNIOWSKI

# Bezpieczeństwo użytkowania

tej ultranowoczesnej i szybkiej bramy, gwarantowane jest poprzez zastosowanie licznych systemów zabezpieczeń. W standardowym wyposażeniu znajdują się: 2 zestawy fotokomórek, 10 krawędziowych listew bezpieczeństwa, dwa wyłączniki awaryjnego zatrzymania oraz lampa ostrzegawcza LED. Istnieje możliwość doposażenia bram w dodatkowe akcesoria, takie jak: bariery podczerwieni i kurtyny świetlne. Zabezpieczenia te stosowane są, aby brama mogła pracować, bez dodatkowego nadzoru, w warunkach dużego natężenia ruchu lub pieszych.

Brama V-KING dostępna jest w wersji jedno lub dwuskrzydłowej. Brama umożliwia zamknięcie światła wjazdu do 10 m szerokości i wysokości 2,5 m.

Pewność potwierdzona 5 letnią gwarancją na kompletny produkt.



GWARANCJI



# Bramy V-KING

## Rodzaje wypełnień

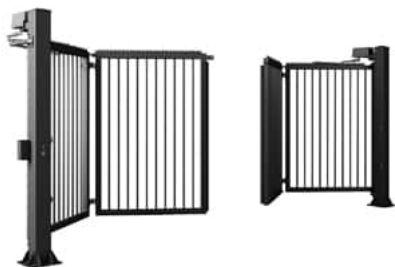

Wypełnienie profilowe 25x25

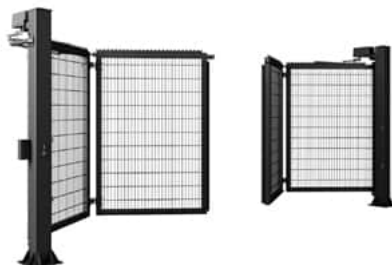

Wypełnienie panelami kratowymi VEGA B (wypełnienie przykręcane do konstrukcji)

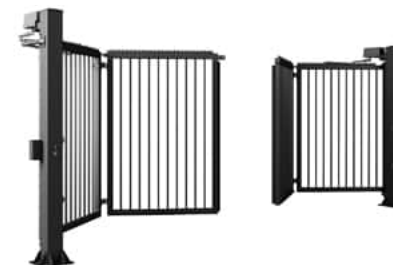

Wypełnienie panelami VEGA 2D Super (spawane do konstrukcji)

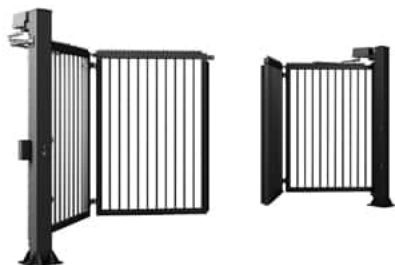

Wypełnienie profilem rurowym 25 [mm] (spawane do konstrukcji)

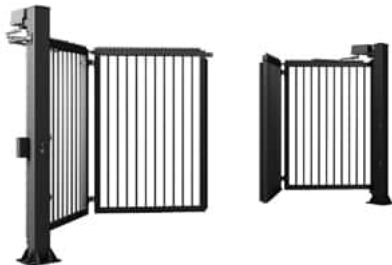

Wypełnienie profilem 30x18 [mm] (spawane do konstrukcji)



**NOWOŚĆ** Wypełnienie AW 10.77. Wypełnienie z profili okrągłych o średnicy fi 25



**NOWOŚĆ** Wypełnienie panelami VEGA Security (przykręcane do konstrukcji)



# Bramy V-KING

## Automatyka

Automaty z przekładnią w kąpeli olejowej, dedykowane do pracy intensywnej, cechują się wysoką niezawodnością oraz kulturą pracy - regulowana prędkość otwierania na poziomie od 1 m/s. Niezawodność automatu potwierdzona została w warunkach terenowych.

**Gwarancja 500 tys. cykli.**



Światło wjazdu do 6 m 10 m 20 m

# Bramy TRAFFIC

Bramy składane TRAFFIC, przeznaczone są dla tych, dla których szybkość, niezawodność i bezpieczeństwo odgrywają dużą rolę. Prędkość pracy regulowana na poziomie 0,6 m/s. Bramy sprawdzą się w miejscach takich jak osiedla, parkingi, centra logistyczne. Bramy Traffic posiadają znak CE potwierdzający zgodność produktu z wytycznymi normy PN EN 13241-1. Dostępne w trybach pracy Totmann i Automatik.

**Gwarancja 200 tys. cykli.**



SPRAWNOŚĆ





# System bram skrzydłowych i furtek

## BASTION

System bram i furtek BASTION został zaprojektowany jako specjalne rozwiązanie dla wszelkiej działalności przemysłowej a szczególnie tam, gdzie liczy się prosta forma i funkcjonalność.

Szeroki wybór opcji dodatkowych oraz wymiarów sprawia, że BASTION to uniwersalne rozwiązanie, gotowe do użycia bez dodatkowych elementów. Bramy skrzydłowe systemu BASTION dostępne są w wersji ręcznej lub automatycznej, posiadają znak CE potwierdzający zgodność produktu w normę PN EN 13241-1. Furtki BASTION mogą być wyposażone w standardowy zamek z wkładką lub zamek elektromagnetyczny.

Elementy systemu BASTION, dostępne są w każdym kolorze z palety RAL i objęte 10-letnią gwarancją antykorozyjną, dzięki zabezpieczeniu w systemie malowania proszkowego DUPLEX.

### Cechy szczególne

**Gotowy komplet elementów.** Brama lub furtka dostępna w zestawie ze słupami oraz oferowana w szerokim zakresie wymiarowym.

**Systemowość rozwiązania.** Możliwość zastosowania wypełnienia kształtownikiem 25x25, 25x25 Caro, 18x30, rurowego fi 25 mm, panelem kratowym VEGA B, VEGA 2D Super lub VEGA Security i AW 10.77.

**Silna i wytrzymała konstrukcja** o typowym przeznaczeniu przemysłowym.





BEZPIECZEŃSTWO

WIŚNIEWSKI

# System bram skrzydłowych i furtek **GARDIA**

System bram i furtek GARDIA powstał jako kompleksowe, lekkie i bardzo funkcjonalne rozwiązanie elementów ruchomych ogrodzenia, przeznaczonych dla budownictwa jednorodzinnego, obiektów użyteczności publicznej oraz przemysłu. W zestawie z bramą lub furtką znajdują się słupy nośne oraz komplet zawiasowo-zamkowy LOCINOX, o zmiennym kierunku ryglowania oraz zasięgu ruchu do 180 stopni. Skrzydło wypełnione jest wstawianym do konstrukcji panelem kratowym VEGA 2D o średnicy drutu 6/5/6 lub panelem kratowym VEGA 2D Super o parametrach 8/6/8.

W standardzie, system dostępny w wykończeniu - ocynk ogniowy lub kolorach: zielonym (RAL 6005), popielatym (RAL 7016).

10 lat gwarancji antykorozyjnej dla bram zabezpieczonych w systemie malowania proszkowego DUPLEX.

## Cechy szczególne

**Solidna konstrukcja z lekkim wypełnieniem.** Połączenie wytrzymałej konstrukcji z wypełnieniami panelowymi, w postaci panelu VEGA 2D (6/5/6), VEGA 2D Super (8/6/8) oraz solidnymi słupami nośnymi.

**Uniwersalność zastosowania.** Zastosowanie zaawansowanych rozwiązań zawiasowo – zamkowych (zawiasy 180 stopni o szerokim zakresie regulacji) marki LOCINOX, pozwala na zwiększenie funkcjonalności tego zestawu bramowego.

Zawiasy dostępne są w kolorach: zielonym (RAL 6005), popielatym (RAL 7016), czarnym (RAL 9005) oraz w wersji ocynk ogniowy.





TRWAŁOŚĆ

# System bram skrzydłowych i furtek **GARDIA Light**

Bramy skrzydłowe i furtki Gardia Light to system bazujący na lekkiej konstrukcji profili 40x40 mm oraz wypełnieniu w postaci panelu VEGA 2D (6/5/6). System znajduje zastosowanie w obszarach prywatnych: wokół posesji, parków, ogródków działkowych, a także mniejszych obiektów o charakterze przemysłowym. Bramy i furtki dostępne są wraz ze słupami oraz kompletem zawiasowo-zamkowym.

## Cechy szczególne

**Systemowość.** System Gardia Light koresponduje z panelami kratowymi VEGA 2D (6/5/6) lub VEGA 2D Super (8/6/8) oraz bramą przesuwaną z systemu Gardia. Pozwala to stworzyć ogrodzenie w jednym wzorze.

**Kompletne rozwiązanie.** W zestawie słupy nośne, komplet zawiasowo-zamkowy oraz rygiel do bramy skrzydłowej.

Zawiasy o kącie otwarcia 90 stopni. Opcjonalnie zawiasy LOCINOX o kącie otwarcia 180 stopni. Zawiasy 180 dostępne są w kolorach: zielonym (RAL 6005), popielatym (RAL 7016), czarnym (RAL 9005) oraz w wersji ocynk ogniowy.







BEZPIECZEŃSTWO



## System bram przesuwnych

# GARDIA

Brama samonośna Gardia to rozwiązanie stanowiące ważny element kontroli dostępu o maksymalnej szerokości wjazdu do 6 metrów. Sprawdzone konstrukcja skrzydła, z wypełnieniem w postaci panelu VEGA 2D (6/5/6) lub VEGA 2D Super (8/6/8), osadzona na koromyśle montowanym do gruntu, za pomocą 3 śrub fundamentowych (montaż B-3). Brama w zestawie wraz ze słupem zamykającym, wyposażonym w chwytak rolkowy.

### Cechy szczególne

**Systemowość.** Brama przesuwna Gardia funkcjonuje w ramach systemu ogrodzeniowego, wraz z bramą skrzydłową lub furtką Gardia. W połączeniu z panelami kratowymi VEGA 2D lub VEGA 2D Super stanowi jednolite ogrodzenie.

**Brama Gardia dostępna jest w trybie pracy:** ręcznym, Totmann lub Automatik.

Brama posiada znak CE, potwierdzający zgodność produktu z dyrektywami europejskimi i zgodność z normą PN EN 13241-1.



TRWAŁOŚĆ

# System bram skrzydłowych i furtek

## MODEST

System bram i furtek MODEST przeznaczony jest zarówno do przestrzeni przydomowej, jak również użyteczności publicznej, czy obiektów przemysłowych. Jego szczególną cechą jest możliwość zharmonizowania linii wypełnienia bram i furtek, z linią paneli kratowych marki WIŚNIEWSKI. Wypełnienie stanowią przyspawane panele kratowe typu VEGA B. Integralną część systemu bram i furtek stanowią solidne słupy nośne z profili oraz komplet zawiasowo-zamkowy. W bramie dwuskrzydłowej zastosowano rygiel, wraz z ogranicznikiem.

Bramy i furtki dostępne tylko w wersji ręcznej oraz w dwóch kierunkach otwierania: PW (prawy do wewnątrz) i LW (lewy do wewnątrz).

10 lat gwarancji antykorozyjnej, dla bram zabezpieczonych w systemie malowania proszkowego DUPLEX.

### Cechy szczególne

**Harmonijna linia ogrodzenia.** Wypełnienie panelem VEGA B przyspawanym do konstrukcji idealnie komponuje się z panelami kratowymi VEGA B lub VEGA B Light. W systemie dostępna jest także brama przesuwana Modest.

**Kompletne rozwiązanie.** W zestawie słupy nośne oraz komplet zawiasowo-zamkowy.

**Klasyczna kolorystyka.** System dostępny w wersji wykończeniowej - ocynkowanie ogniowe oraz dwóch kolorach standardowych: zielonym (RAL 6005) lub grafitowym (RAL 7016).





BEZPIECZEŃSTWO

Światło wjazdu do 5 m

20 m

## System bram przesuwnych

# MODEST

Brama samonośna MODEST to połączenie wytrzymałej konstrukcji, z wypełnieniem w postaci panelu kratowego VEGA B, przyspawanego do konstrukcji gdzie maksymalna szerokość wjazdu wynosi 5 metrów. Brama wraz z pozostałymi elementami systemu: bramą skrzydłową, furtką i panelami kratowymi może tworzyć kompletne ogrodzenie zarówno terenów prywatnych jak i przemysłowych. Brama dostępna w trybach pracy: ręcznym i automatycznym Totmann oraz Automatik.

## Cechy szczególne

**Łatwy montaż.** Wózki jezdne osadzone na koromyśle. Typ montażu B-3 (na 3 śrubach fundamentowych). W komplecie słup chwytakowy, z chwytakiem rolkowym.

**Systemowość.** Brama w systemie wraz z bramą skrzydłową i furtką Modest oraz panelami VEGA.

Brama przesuwna brama dwuskrzydłowa i furtka w jednym systemie MODEST oraz panelami VEGA B.



BEZPIECZEŃSTWO

# System bram skrzydłowych i furtek

## GARDEN

System GARDEN, stanowią bramy i furtki o lekkiej konstrukcji wypełnienia panelem kratowym z drutu o średnicy 4 [mm] oraz z rozstawem oczek 50x50 [mm]. To specjalne rozwiązanie sprawia, że jest on idealną alternatywą lub uzupełnieniem dla ogrodzeń z siatki plecionej.

Dostępne w wersji wykończeniowej - ocynk ogniowy oraz w dwóch kolorach standardowych: zielonym (RAL 6005) lub grafitowym (RAL 7016).

10 lat gwarancji antykorozyjnej dla bram zabezpieczonych w systemie malowania proszkowego DUPLEX.

### Cechy szczególne

**Uniwersalny kierunek otwierania.** W zestawie zawsze znajdują się słupy nośne oraz komplet zawiasowo-zamkowy, z możliwością uzyskania wszystkich kierunków otwierania.

**Prosta, lekka konstrukcja.** Zastosowanie wypełnienia z lekkiego panelu kratowego pozwala na uzupełnienie klasycznych linii ogrodzeń wykonanych z tradycyjnej siatki plecionej.

**Gotowy zestaw lub pojedyncze elementy systemu.** Bramy i furtki dostępne w kompletach ze słupami nośnymi i kompletem zawiasowo zamkowym lub możliwość zakupu tylko skrzydeł i montaż do istniejących słupów.

**Możliwość konfigurowania i łączenia skrzydeł** bramowych i furtkowych, a tym samym tworzenie bram o niesymetrycznym podziale skrzydeł.







BEZPIECZEŃSTWO

# OPO OPZ OPZH OPR OPC OP AW 10.77

## SEGMENTY PRZEMYSŁOWE

Segmenty przemysłowe, zbudowane z kształtowników, to kolejny element systemowych rozwiązań ogrodzeń przemysłowych marki WIŚNIOWSKI. Wraz ze słupami nośnymi, pozwalają sprawnie i szybko ogrodzić teren, tworząc zwartą całość. W ofercie dostępne są segmenty w konstrukcji otwartej OPO (kształtowniki spawane przelotowo, bądź nakładkowo do poprzeczek), segmenty w konstrukcji zamkniętej: OPZ, OPR oraz półotwartej: OPZH. Segmenty przemysłowe, pomimo prostej formy, łączą w sobie cechy produktu, takie jak stabilność i solidność. Wraz z gamą bram i furtek przemysłowych, tworzą kompletne, funkcjonalne ogrodzenie, nadając wydzielonej przestrzeni, nowoczesnego i reprezentacyjnego wyglądu. Produkty te dostępne są w każdym kolorze z palety RAL.

10 lat gwarancji antykorozyjnej, dla bram zabezpieczonych w systemie malowania proszkowego DUPLEX.

### Cechy szczególne

**Prosta forma.** solidna konstrukcja. Klasyczna budowa segmentów z kształtowników stalowych zapewnia zarówno najwyższej klasy walory techniczne jak i estetyczne obiektów przemysłowych i o specjalnym przeznaczeniu.

**Na miarę potrzeb.** Segmenty dostępne w wymiarach typowych, opłacalnych cenowo lub produkowane „na miarę”, zgodnie z możliwym zakresem wymiarowym.

**Łatwy montaż.** Instalacja do słupów nośnych stalowych lub betonowych, za pomocą specjalnie zaprojektowanych akcesoriów systemowych marki WIŚNIOWSKI.



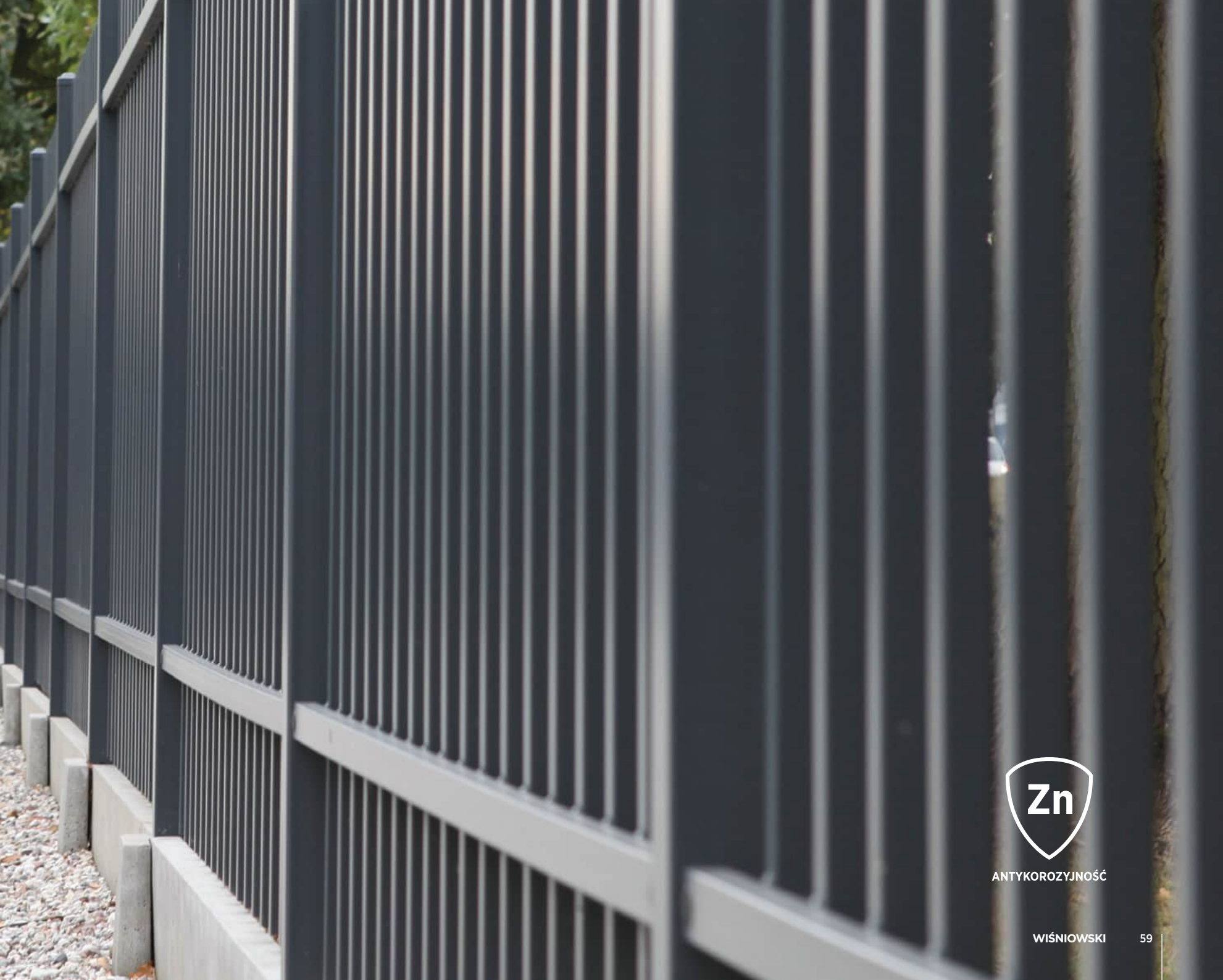

ANTYKOROZYJNOŚĆ

OPO OPZ OPZH OPR OPC OP AW.10.77

# SEGMENTY PRZEMYSŁOWE

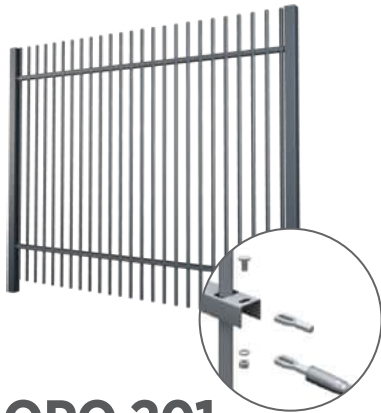

## OPO 201

Segmenty przemysłowe OPO 201 wykonane z kształtowników zamkniętych 20 x 20 [mm], spawane przelotowo do poprzeczek z kształtownika zamkniętego 40 x 30 [mm].

Maksymalna wysokość segmentów: 2 [m].  
Możliwość montażu do słupa systemowego stalowego lub murowanego.



## OPO 251

Segmenty przemysłowe OPO 251 wykonane z kształtowników zamkniętych 25 x 25 [mm], spawane nakładkowo do poprzeczek z kształtownika zamkniętego 40 x 27 [mm].

Maksymalna wysokość segmentów: 2 [m].  
Możliwość montażu do słupa systemowego stalowego lub murowanego.



## OPZ 252

Segmenty przemysłowe OPZ 252 wykonane z kształtowników zamkniętych 25 x 25 [mm], spawane wewnątrz ramy z kształtowników zamkniętych, z ceowników 40 x 40 [mm].

Maksymalna wysokość segmentów: 2,4 [m].  
Możliwość montażu do słupa systemowego stalowego lub murowanego.



## OPZH 253

Segmenty przemysłowe OPZH 253 wykonane z kształtowników zamkniętych 25 x 25 [mm], w konstrukcji półzamkniętej, spawane do kształtowników zamkniętych 40 x 27 [mm].

Maksymalna wysokość segmentów: 2,4 [m].  
Możliwość montażu do słupa systemowego stalowego lub murowanego.



## OPR 25

Segmenty przemysłowe OPR 25 wykonane z kształtowników rurowch  $\phi$  25 [mm], w konstrukcji półzamkniętej, spawane do kształtowników zamkniętych 40x27 [mm].

Maksymalna wysokość segmentów: 2,4 [m].  
Możliwość montażu do słupa systemowego stalowego lub murowanego.



## OPC 25

Segmenty przemysłowe OPC 25 wykonane z kształtowników zamkniętych 25 x 25 [mm], w układzie Caro w konstrukcji półzamkniętej, spawane do kształtowników zamkniętych 40x27 [mm].

Maksymalna wysokość segmentów: 2,4 [m].  
Możliwość montażu do słupa systemowego stalowego lub murowanego.



## OP 318

Segmenty przemysłowe OP 318 wykonane z kształtowników zamkniętych 18x30 [mm], w konstrukcji półzamkniętej, spawane do kształtowników zamkniętych 40x27 [mm].

Maksymalna wysokość segmentów: 2,4 [m].  
Możliwość montażu do słupa systemowego stalowego lub murowanego.



## AW 10.77

Nowy rodzaj wypełnienia w ofercie ogrodzeń przemysłowych WIŚNIEWSKI. Wypełnienie z profili okrągłych, o średnicy  $\phi$  25, dostępne jako wypełnienie systemowe do bram przesuwnych PI, do bram i furtek Bastion oraz jako wypełnienie segmentów ogrodzeniowych.

Maksymalna wysokość segmentów: 2,4 [m].  
Możliwość montażu do słupa systemowego stalowego lub murowanego.

# PANELOWE OGRODZENIA KRATOWE

Systemy paneli kratowych WIŚNIEWSKI to doskonałe rozwiązanie, stosowane wszędzie tam, gdzie liczy się trwałość, wysoka jakość i bezpieczeństwo.

Ze względu na swoją funkcjonalność, estetykę i parametry, systemy panelowych ogrodzeń kratowych WIŚNIEWSKI sprawdzają się w każdych warunkach. Można wykorzystywać je zarówno w zabudowie miejskiej jak i na obszarach przemysłowych.

Wypełnienie panelem kratowym, jest rozwiązaniem systemowym co w praktyce oznacza możliwość zbudowania kompletnego ogrodzenia, złożonego z bramy przesuwnej lub skrzydłowej, wraz z przęsłami w postaci paneli kratowych i dedykowanych słupów oraz akcesoriów. Zbudowane w ten sposób ogrodzenie cechuje harmonijny wygląd o spójnym designie.

Panele kratowe WIŚNIEWSKI są produktem wysokiej jakości. Produkowane, z zastosowaniem najlepszych dostępnych na rynku technologii.

Panele VEGA zgrzewane są z surowego drutu, następnie cynkowane ogniowo lub galwanicznie i malowane metodą proszkową. Panele produkowane w tej technologii, to przede wszystkim solidne zgrzewy oraz eliminacja potencjalnych ognisk korozji.

Producent oferuje 10 letnią gwarancję na panele, w wersji DUPLEX.

Możliwość pomalowania na każdy kolor z palety RAL.



ANTYKOROZYJNOŚĆ

# Panele ogrodzenia kratowe **VEGA 3D**

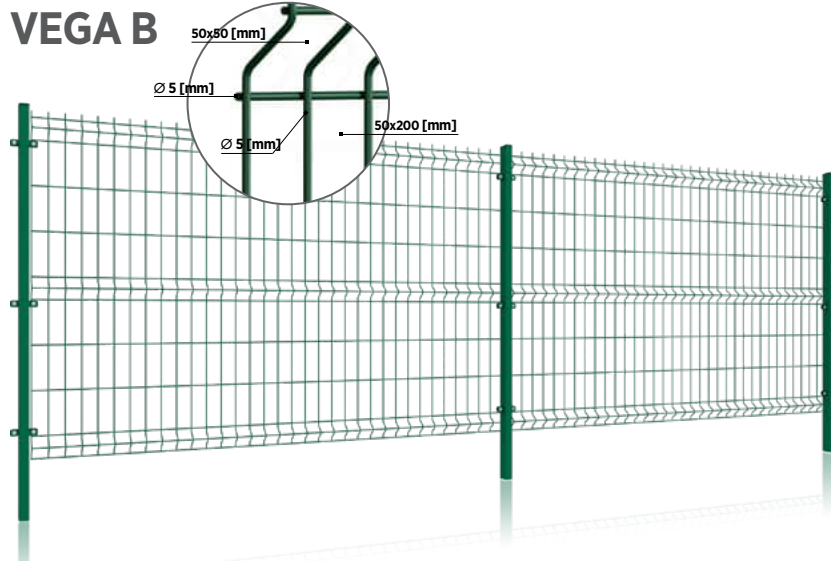

Szerokość panelu 2500 [mm]

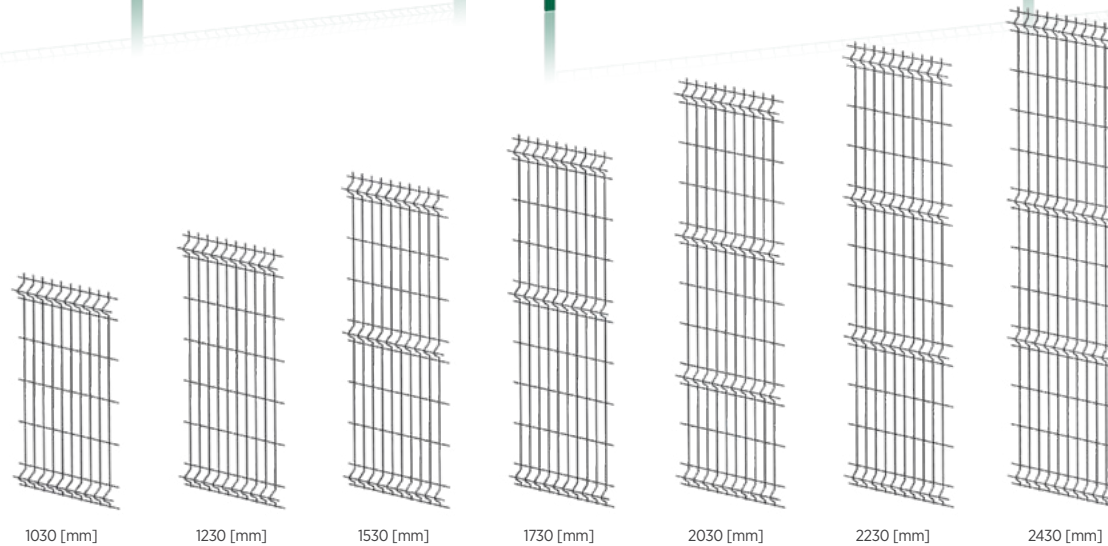
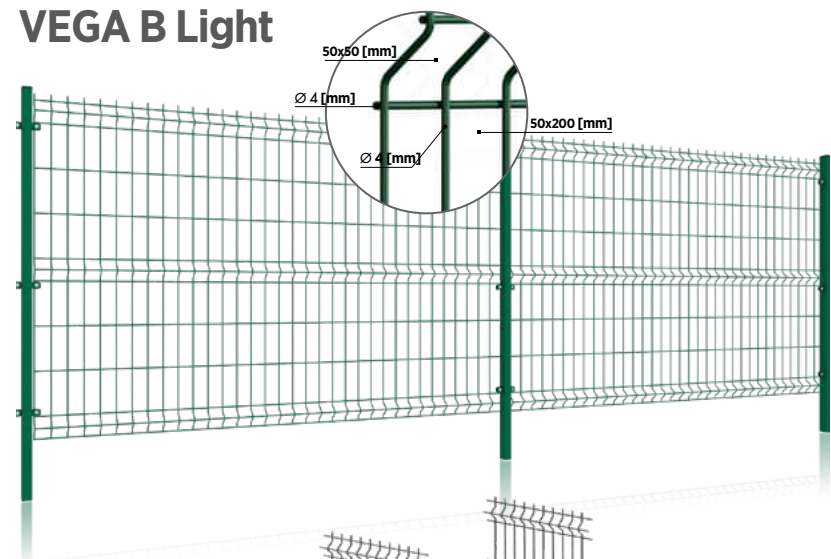

Zestawienie wysokości paneli

**VEGA B Light**

**VEGA B**



## VEGA B 55x200

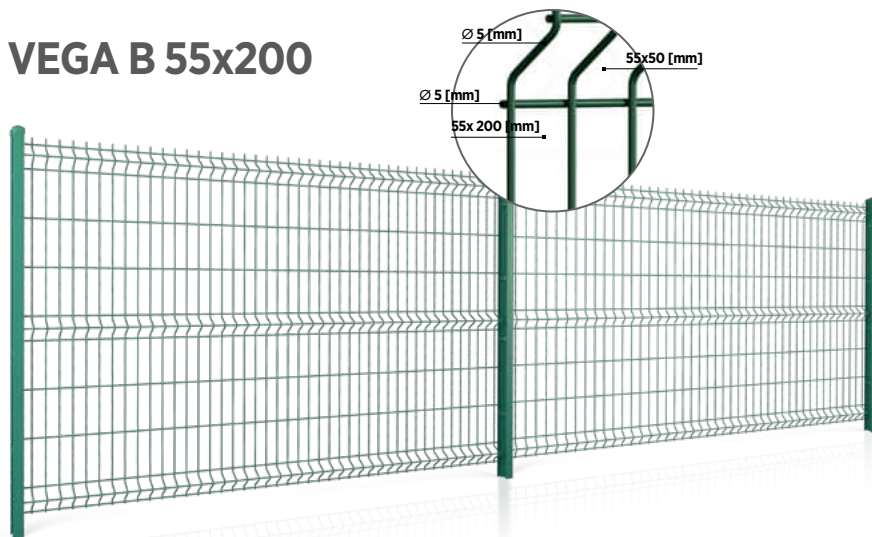

## VEGA B Light II

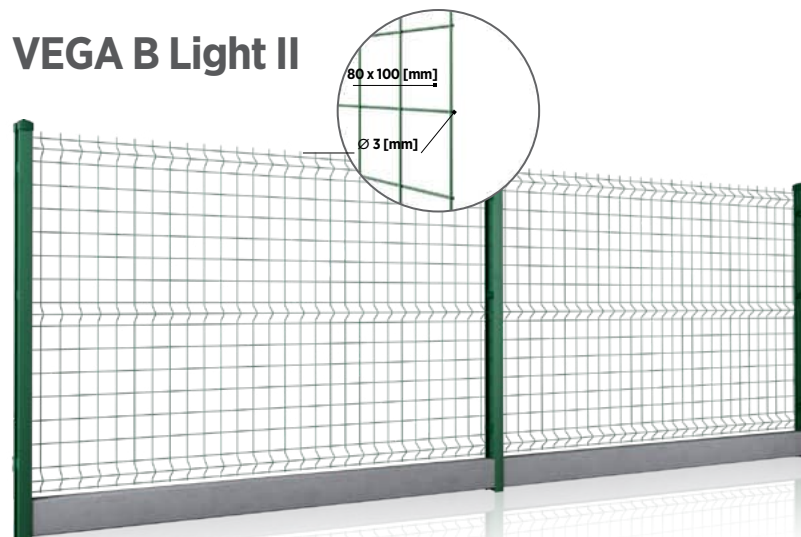

### Zestawienie wysokości paneli

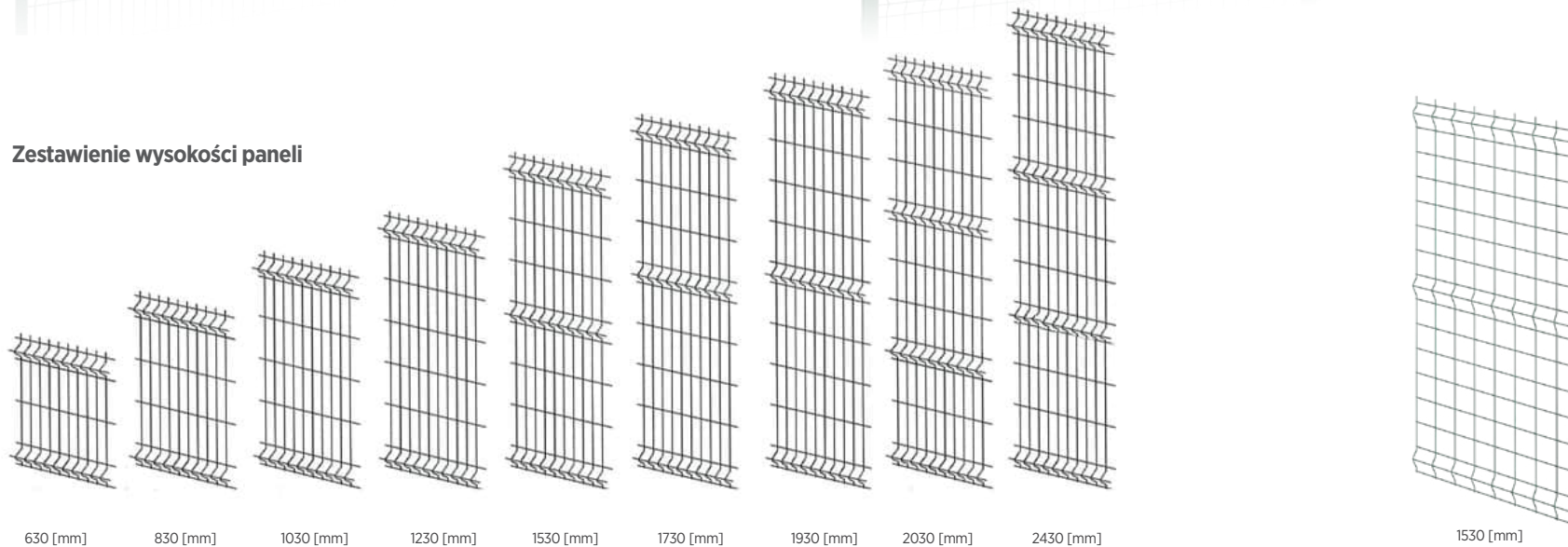

VEGA B 55x200

VEGA B Light II

# Systemy montażu paneli kratowych **VEGA 3D**

Panele kratowe z grupy 3D, montowane są w wybrany spośród ośmiu systemie montażowym.

Dostępność systemów dla poszczególnych rodzajów paneli

|                 | BETA | BETA Safe | BETA 48 | GAMMA |
|-----------------|------|-----------|---------|-------|
| VEGA B          | ●    | ●         | ●       | ●     |
| VEGA B Light    | ●    | ●         | ●       | ●     |
| VEGA B 55x200   | -    | ●         | -       | ●     |
| VEGA B Light II | -    | -         | -       | ●     |



## System BETA

Słup z profilu 60x40x1,5 [mm],  
słup h=3200 [mm] 60x40x2 [mm].  
Słup posiada zaślepki z tworzywa  
oraz otwory ułatwiające montaż.



## System BETA Safe

Słup profilowany z blachy ocynkowanej.  
Jest to autorskie rozwiązanie  
firmy WIŚNIEWSKI. Kształt słupa  
zaprojektowany z myślą o bezpieczeństwie  
użytkowników (nakrętka samozrywalna  
schowana we wgłębieniu kształtowym  
słupka). Słup posiada zaślepki z tworzywa  
oraz otwory ułatwiające montaż.



## System BETA 48

Słup okrągły. Przekrój słupa 48,3  
[mm]. Słup posiada zaślepkę z  
tworzywa oraz otwory ułatwiające  
montaż.

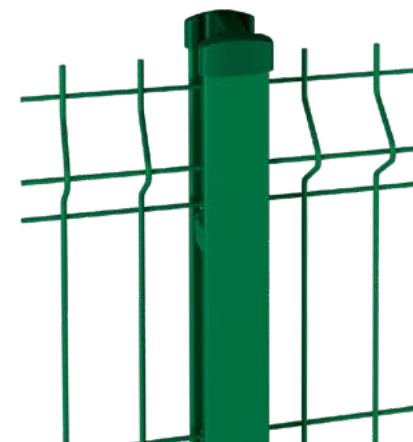

## System GAMMA

Słup profilowany z blachy  
ocynkowanej i powleczonej farbą  
poliestrową. Jest to autorskie  
rozwiązanie firmy WIŚNIEWSKI.  
Słup posiada zaślepki z tworzywa  
oraz otwory ułatwiające montaż.

Dostępność systemów dla poszczególnych rodzajów paneli

|                 | OMEGA | OMEGA D1 | OMEGA D2 | OMEGA 48 |
|-----------------|-------|----------|----------|----------|
| VEGA B          | ●     | ●        | ●        | ●        |
| VEGA B Light    | ●     | ●        | ●        | ●        |
| VEGA B 55x200   | ●     | ●        | ●        | -        |
| VEGA B Light II | ●     | -        | -        | ●        |



**System OMEGA**

Słup z profilu 60x40x1,5 [mm],  
słup h=3200 [mm] 60x40x2  
[mm]. Słup posiada zaślepki  
z tworzywa.



**System OMEGA D1**

Słup z profilu 60x40x1,5 [mm],  
słup h=3200 [mm] 60x40x2  
[mm]. Słup posiada zaślepki  
z tworzywa.



**System OMEGA D2**

Słup z profilu 60x40x1,5 [mm],  
słup h=3200 [mm] 60x40x2 [mm].  
Słup posiada zaślepki  
z tworzywa.



**System OMEGA 48**

Słup okrągły. Przekrój słupa 48,3 [mm].  
Słup posiada zaślepki z tworzywa.

# Panele ogrodzenia kratowe **VEGA 2D**

## VEGA 2D

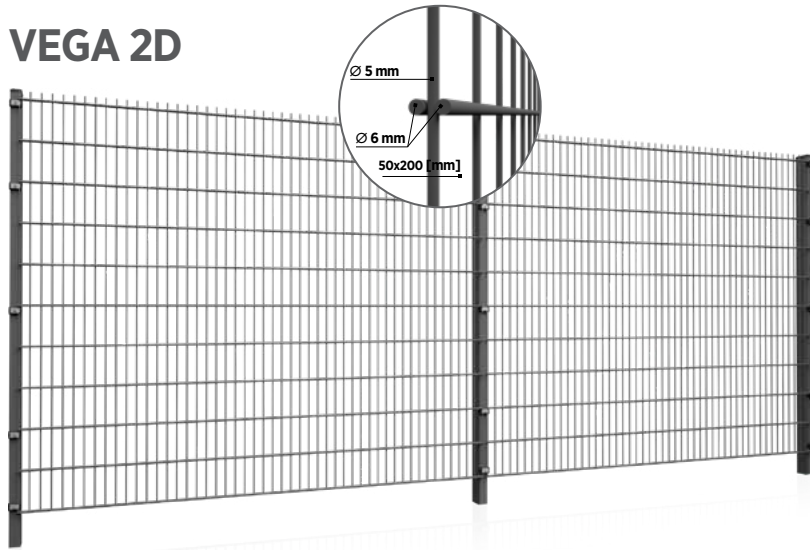

## VEGA 2D Super

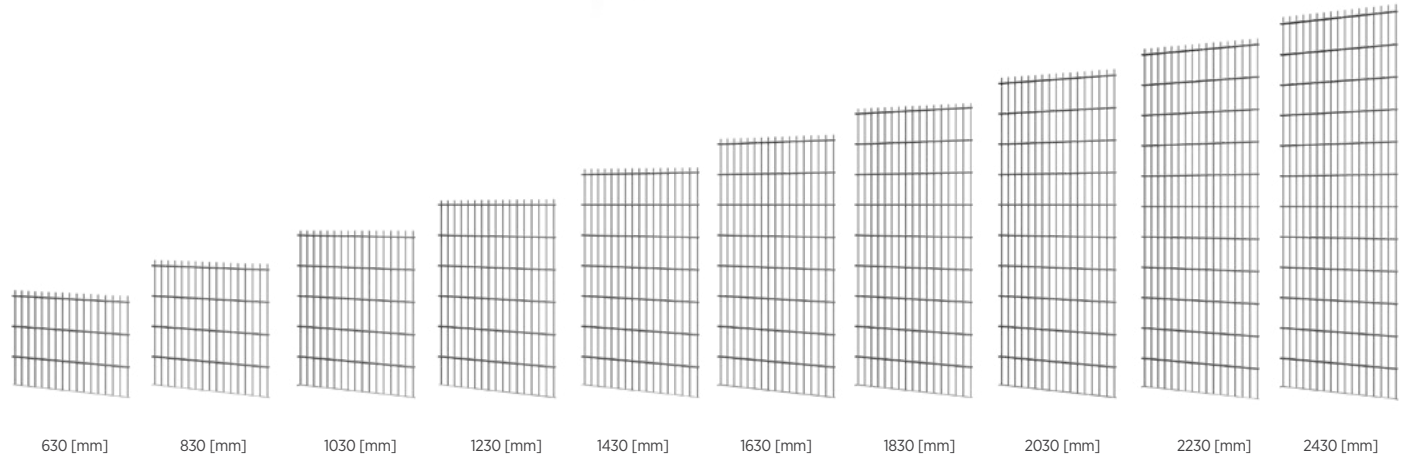
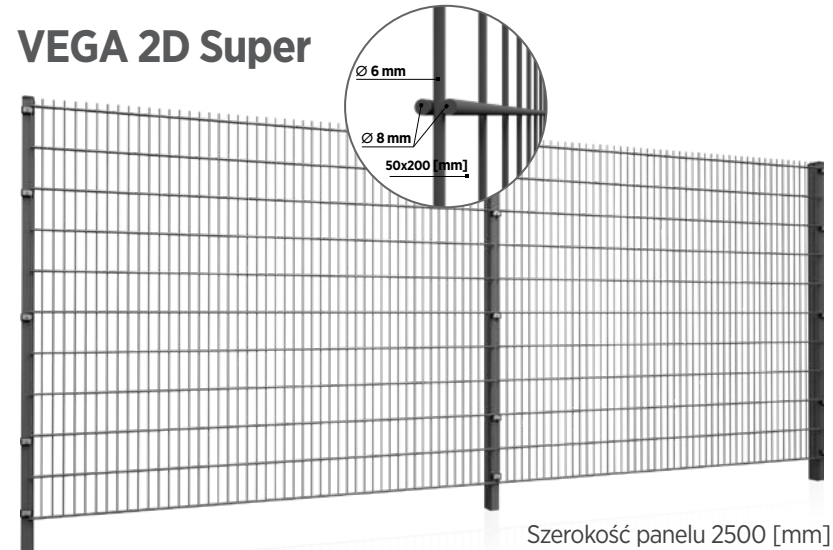

VEGA 2D | VEGA 2D Super

## Systemy montażu paneli kratowych **VEGA 2D**



### **System DELTA S**

Słup z profilu 60x40x1,5 [mm], słup h=3200 mm 60x40x2 [mm]. Słupy posiadają zaślepkę z tworzywa oraz wieszaki na panele, wyposażone w gwintowane gniazda na śruby.



### **System DELTA L**

Słup z profilu 60x40x1,5 [mm], słup h=3200 [mm] 60x40x2 [mm]. Słupy posiadają zaślepkę z tworzywa oraz zagęszczone wieszaki na panele, wyposażone w gwintowane gniazda na śruby.



### **System SIGMA**

Słup z profilu 60x40x1,5 [mm], słup h=3200 [mm] 60x40x2 [mm]. Słup posiada daszek z tworzywa lub opcjonalnie z aluminium.



### **System OMEGA**

Słup z profilu 60x40x1,5 [mm], słup h=3200 [mm] 60x40x2 [mm]. Słup posiada zaślepkę z tworzywa.



### **System OMEGA D1**

Słup z profilu 60x40x1,5 [mm], słup h=3200 [mm] 60x40x2 [mm]. Słup posiada zaślepkę z tworzywa.



### **System OMEGA D2**

Słup z profilu 60x40x1,5 [mm], słup h=3200 [mm] 60x40x2 [mm]. Słup posiada zaślepkę z tworzywa.

# Słupy GABIONOWE

Systemy gabionowe w swym pierwotnym kształcie stanowiły wzmocnienia nabrzeży i wałów koryt rzecznych. Istotą stosowania gabionów było stworzenie wytrzymałej konstrukcji na lata.

Systemy gabionowe zostały zaadaptowane do architektury miejskiej, tworząc nowe możliwości praktycznego wykorzystania.

Gabiony stanowią nowoczesne i praktyczne zabezpieczenie obszarów prywatnych lub przemysłowych. Ich industrialny charakter doskonale komponuje się zarówno z ogrodzeniami. Gabiony często instalowane są w terenach miejskich o gęstej zabudowie, gdzie ze względu na swą nieprzezierność oraz właściwości dźwiękochłonne, tworzą swoiste enklawy prywatności. Bardzo często można je spotkać także w terenach otwartych, gdzie z kolei wykorzystywane są w charakterze wiatrołapów.

W ofercie gabionów WIŚNIEWSKI do wyboru są dwa typy słupków: słupki bazujące na dwuteowniku IPE 160 oraz słupki STM, bazujące na profilach zamkniętych 50x100 lub 50x120 [mm]. W obu przypadkach, możliwe jest zastosowanie paneli płaskich VEGA 2D i VEGA 2D Super, w zależności od preferencji zamawiającego.

Jedną z ważniejszych cech systemu gabionowego, firmy WIŚNIEWSKI jest jego długoletnia niezawodność. Zabezpieczenie paneli i słupów poprzez cynkowanie ogniowe lub cynkowanie i powłokę poliestrową skutecznie przeciwdziałają procesom korozji.



BEZPIECZEŃSTWO

WIŚNIEWSKI



# Słupy **GABIONOWE**

## **System Gabionowy na słupach IPE 160**

System gabionowy tworzą panele kratowe, VEGA 2D lub VEGA 2D Super, montowane między słupami gabionowymi IPE 160. Panele wraz ze słupami gabionowymi tworzą konstrukcję pod wypełnienie kamieniem, bądź inne wypełnienie, zgodnie z przeznaczeniem. Słupy gabionowe stanowią istotną rolę w zakresie stabilności całej konstrukcji ogrodzenia gabionowego. Cechują się wysokim współczynnikiem wytrzymałości na odkształcenia. Słupy wyposażone są w wieszaki, ulokowane wewnątrz przetłoczenia, na których mocowane są panele. Całość tworzy jednolitą linię ogrodzenia.

Słupy gabionowe IPE zabezpieczone są poprzez ocynkowanie ogniowe lub ocynkowanie ogniowe + powłokę poliestrową.

Możliwość pomalowania na każdy kolor z palety RAL, do 10 lat gwarancji antykorozyjnej dla słupów i paneli kratowych, w systemie malowania proszkowego DUPLEX.



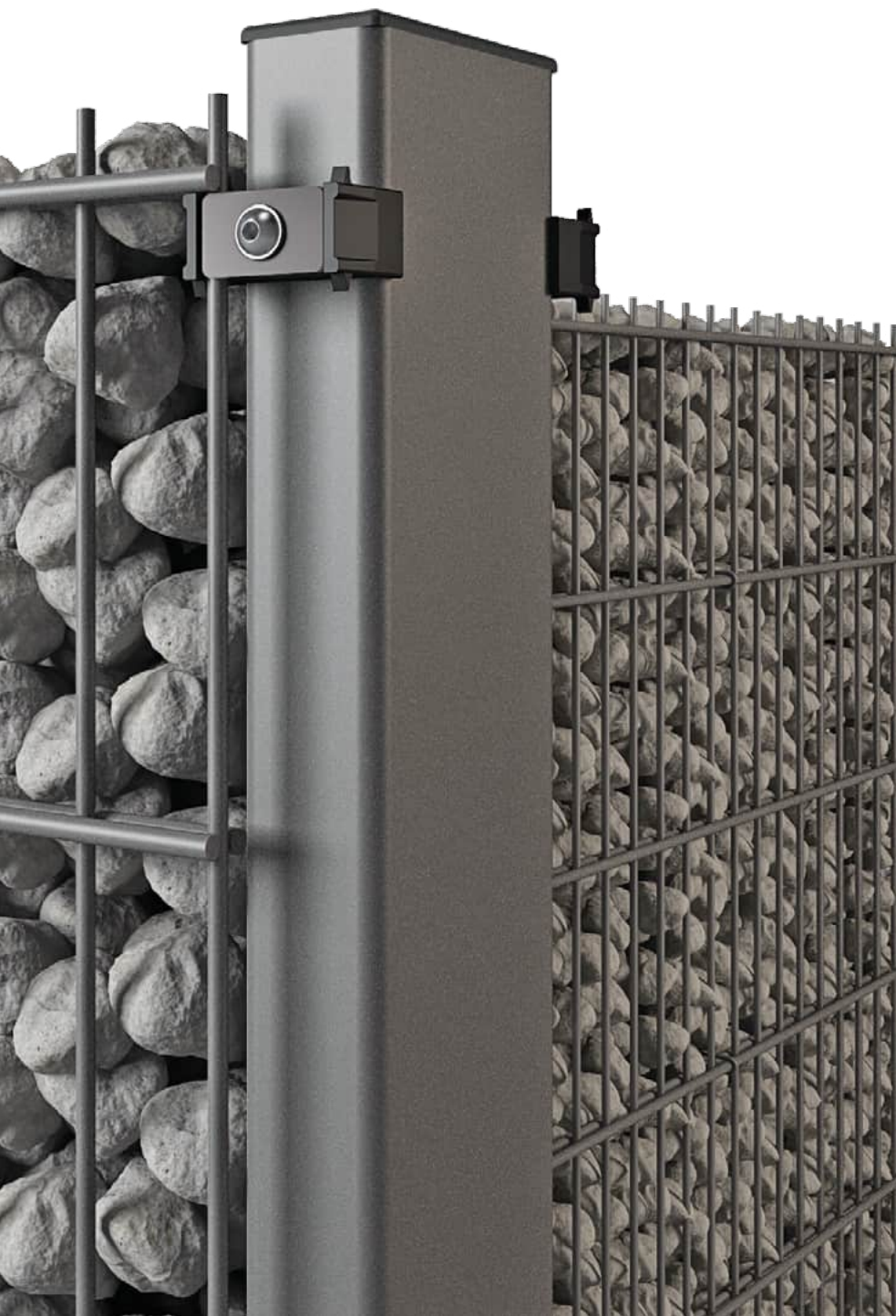

## System Gabionowy na słupach STM

System gabionowy tworzą panele kratowe VEGA 2D lub VEGA 2D Super. Panele montowane są między słupami gabionowymi STM, o przekroju 50x100x3 [mm] lub 50x120x4 [mm].

Panele, wraz ze słupami gabionowymi tworzą konstrukcję pod wypełnienie kamieniem, bądź inne wypełnienie, zgodnie z przeznaczeniem. Panele mocowane są do uchwytów słupów za pomocą akcesoriów. Wyposażenie obowiązkowe stanowią spinki, zabezpieczające panele przed odkształcaniem.

Słupy gabionowe STM zabezpieczone są poprzez ocynkowanie ogniowe lub ocynkowanie ogniowe + powłokę poliesterową.

Możliwość pomalowania na każdy kolor z palety RAL, do 10 lat gwarancji antykorozyjnej dla słupów i paneli kratowych, w systemie malowania proszkowego DUPLEX.

# Ogrodzenia **SPORTOWE**

Ogrodzenia sportowe WIŚNIEWSKI to sprawdzone rozwiązania dostosowane do potrzeb i wymagań projektowych. Przeznaczone do wygradzeń obiektów, w zależności od dyscypliny: stadionów piłkarskich, obiektów typu Orlik, obiektów lekkoatletycznych, kortów tenisowych.

Ogrodzenie sportowe WIŚNIEWSKI to przemyślane systemy wygradzeń, oparte na rozwiązaniach systemowych. System sportowy stanowią elementy ogrodzeń przemysłowych, takie jak, panele kratowe z grupy VEGA 2D oraz VEGA B, panele sportowe VEGA 2D Super Sport, słupy sportowe o podwyższonym zakresie przekroju i wysokości, słupy z instalacjami piłko-chwytowymi, elementy kontroli dostępu, takie jak bramy skrzydłowe i furtki. Ogrodzenie Sportowe oferowane jest w zakresie wysokościowym: 3 do 6 [m].

Możliwość pomalowania na każdy kolor z palety RAL, do 10 lat gwarancji antykorozyjnej dla słupów i paneli kratowych, w systemie malowania proszkowego DUPLEX.



BEZPIECZEŃSTWO



# Ogrodzenia **SPORTOWE**

## **Słup ProSport**

Słupy systemowe, zalecane do ogrodzenia boisk piłkarskich, obiektów typu Orlik, a także kortów tenisowych, boisk do piłki ręcznej lub siatkowej i obiektów sportów lekkoatletycznych.

Słupy przygotowane pod szybki montaż, z zastosowaniem akcesoriów typu ProSport.

Akcesoria ProSport stanowią wieszaki z tworzywa, które pełnią rolę mocowania dla paneli kratowych, a także dystansują panele kratowe od słupów. Ogrodzenie zbudowane z zastosowaniem słupów ProSport w dużo mniejszym stopniu wpada w rezonans, co w praktyce wpływa na niski poziom hałasu wokół obiektów sportowych.

Słupy ProSport dostępne są również z instalacjami piłko-chwytowymi, które w szczególności zalecane są za bramkami piłkarskimi.

Słupy dostępne w przekrojach: 70x50, 80x50, 100x50 i 120x50 [mm] i zakresie wysokościowym 3 do 6 [m].



## VEGA 2D Super Sport

Dostępny w wersji: ocynkowanie ogniowe lub ocynkowanie + powłoka poliestrowa.

Panel zgrzewany punktowo z prętów stalowych.

Średnica drutu poziomego (podwójny): 2x8 [mm].

Średnica drutu pionowego: 6 [mm].

Wymiar oczek prostych 100x200 [mm].

Szerokość panelu w osiach skrajnych prętów 2500 [mm].

Zakończenie od góry drutami pionowymi o długości 30 [mm].

Dostępne w dwóch wymiarach 1030 i 2030 [mm].

## VEGA 2D Super

Dostępny w wersji: ocynkowanie ogniowe lub ocynkowanie + powłoka poliestrowa.

Panel zgrzewany punktowo z prętów stalowych.

Średnica drutu poziomego (podwójny): 2x8 [mm].

Średnica drutu pionowego: 6 [mm].

Wymiar oczek prostych 50x200 [mm].

Szerokość panelu w osiach skrajnych prętów 2500 [mm].

Zakończenie od góry drutami pionowymi o długości 30 [mm].

**Dostępność wysokości patrz str. 66**

# Rozwiązania mobilne

to rozwiązanie przeznaczone dla sektora działającego w obrębie zabezpieczeń obszarów i obiektów na czas budowy, remontów, rozbiórki, itp. Bramy stanowiące najważniejsze elementy kontroli dostępu, zostały wyposażone w podstawy stalowe i obciążenia betonowe, stabilizujące całą konstrukcję bez konieczności wcześniejszego fundamentowania i kotwienia.



**TRAFFIC**



**V-KING**



**PI 95**







### **SYSTEMOWOŚĆ**

Brama przesuwna PI 95 i furtka BASTION w połączeniu z segmentami przemysłowymi OPZ 252

# Realizacje





**OGRODZENIE SYSTEMOWE Z OSTRYM ZAKOŃCZENIEM**

Brama przesuwna PI 95, Brama skrzydłowa BASTION i Furtka BASTION. Całość z wypełnieniem profilowym 25x25 mm.

# Realizacje





### SYSTEMOWOŚĆ

Możliwość łączenia różnych wzorów wypełnień.  
Brama V-KING z wypełnieniem 25x25 połączona  
z ogrodzeniem z panel VEGA B i furtką BASTION  
z wypełnieniem w postaci panelu VEGA B.

# Realizacje

Brama przesuwna zbudowana jest na konstrukcji samonośnej. Brama nie ma kontaktu z podłożem. Szyna w dużo mniejszym stopniu ulega zabrudzeniom lub oblodzeniu.

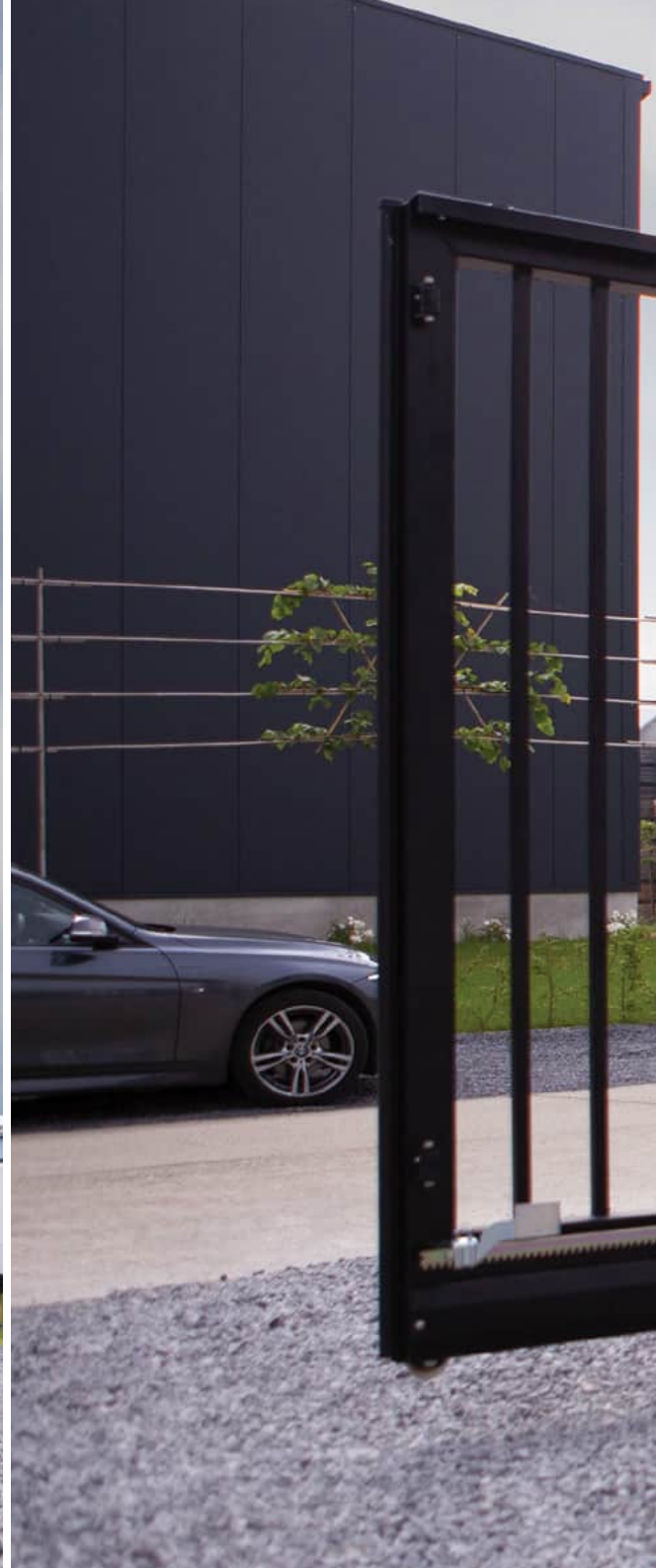
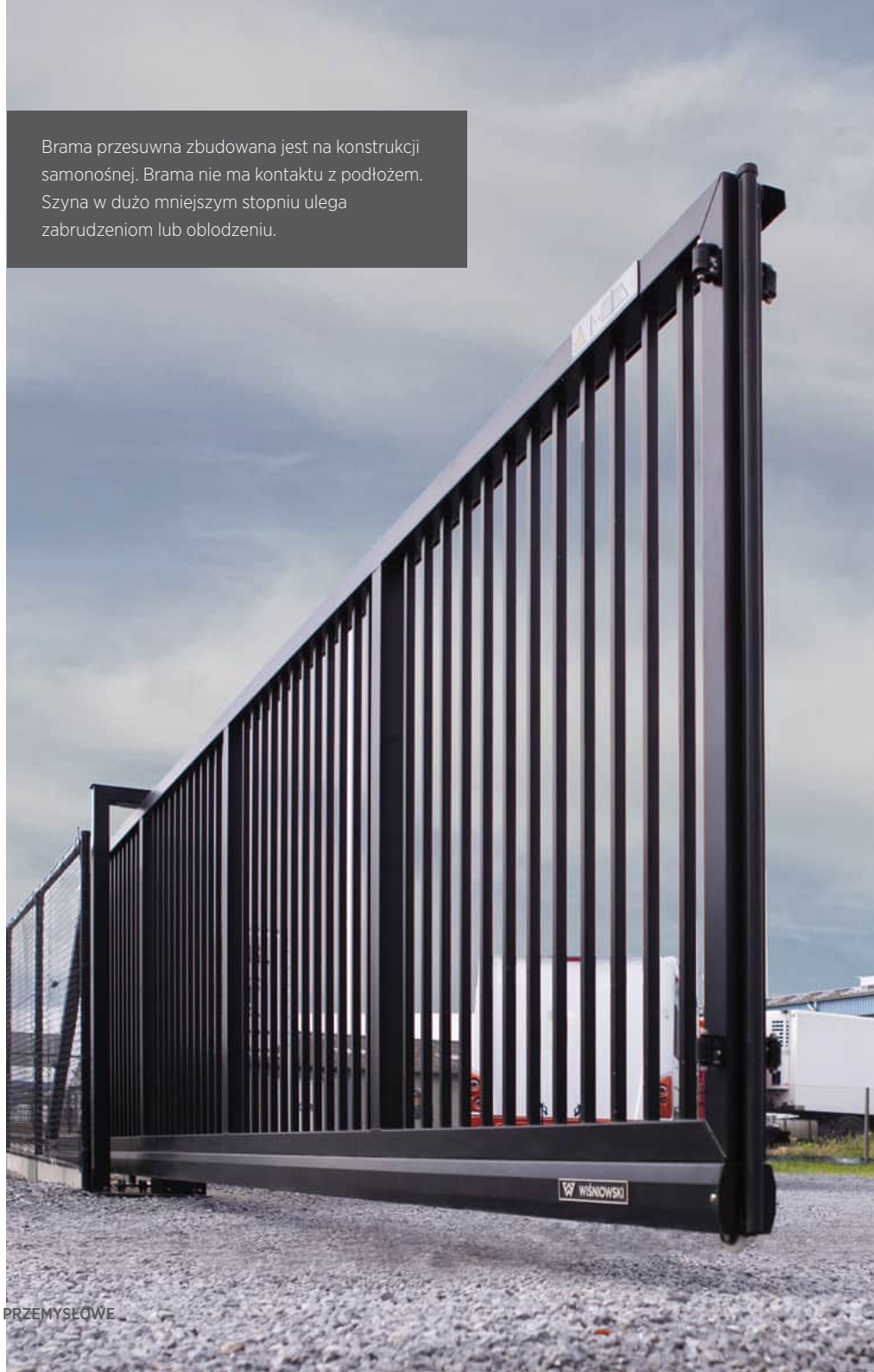



#### **AUTOMATYKA ZAMKNIĘTA W SZAFIE**

Brama przesuwana z wysoką szafą to doskonałe rozwiązanie i wygoda użytkowania. Automat i sterowanie zamknięte w szafie zabezpieczone są przed negatywnymi skutkami zmiennych warunków atmosferycznych a także działaniem osób do tego nie powołanych.

# Realizacje







### **SYSTEMOWOŚĆ**

Słupy z odkosami pod drut kolczasty lub koncentryczny, kompleksowe ogrodzenia obiektów o charakterze strategicznym



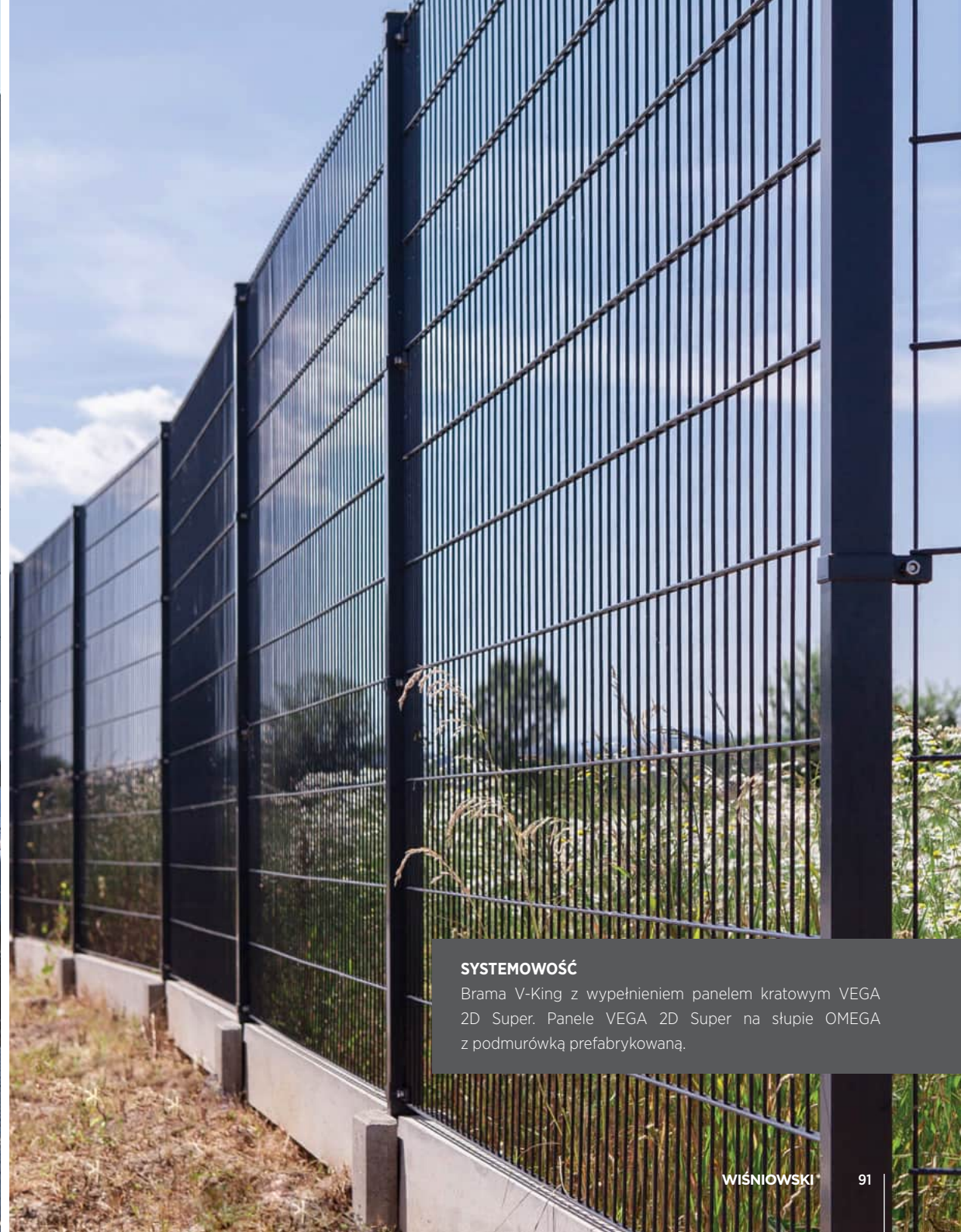

#### **SYSTEMOWOŚĆ**

Brama V-King z wypełnieniem panelem kratowym VEGA 2D Super. Panele VEGA 2D Super na słupie OMEGA z podmurówką prefabrykowaną.

# Realizacje

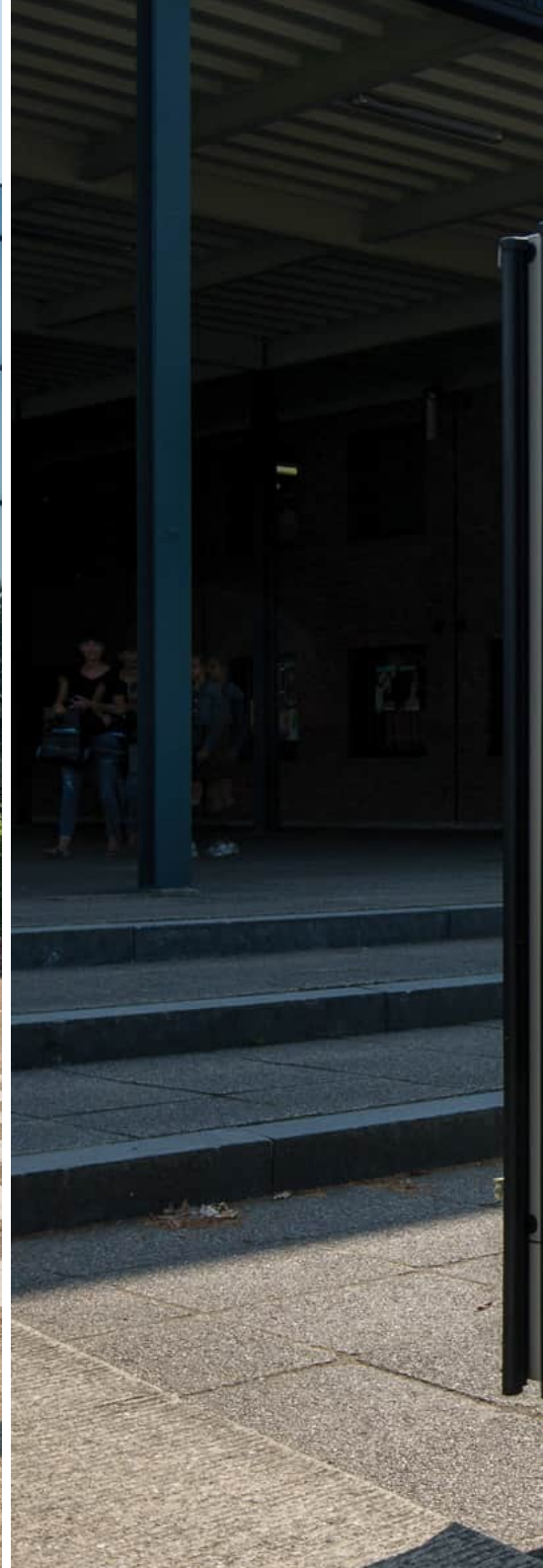



#### **KONTROLA DOSTĘPU DLA SZEROKIEGOŚWIATŁA WJAZDU**

Brama przesuwna PI 200 produkowana do max szerokości 16m, dedykowana jest do zamknięcia szerokich światel wjazdu.

# Realizacje



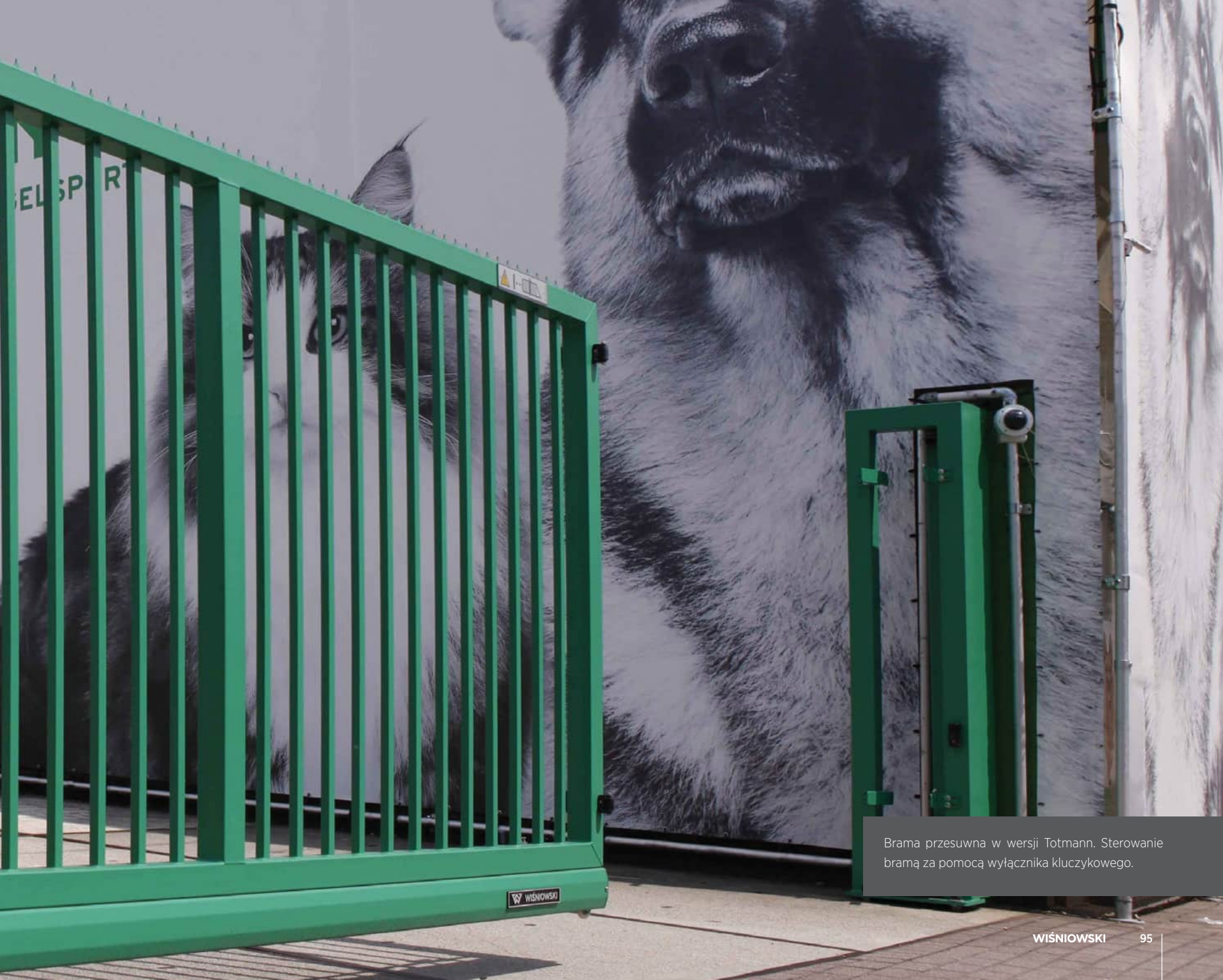

Brama przesuwana w wersji Totmann. Sterowanie bramą za pomocą wyłącznika kluczykowego.







 **LIESENS**  
HOUSHANDEL

#### **PRAKTYCZNE ZASTOSOWANIE PANELI KRATOWYCH**

Brama przesuwana PI w połączeniu z panelem kratowym Vega to rozwiązanie często stosowane do ogrodzenia większych obszarów.



Ogrodzenie obiektu PUMP TRUCK.

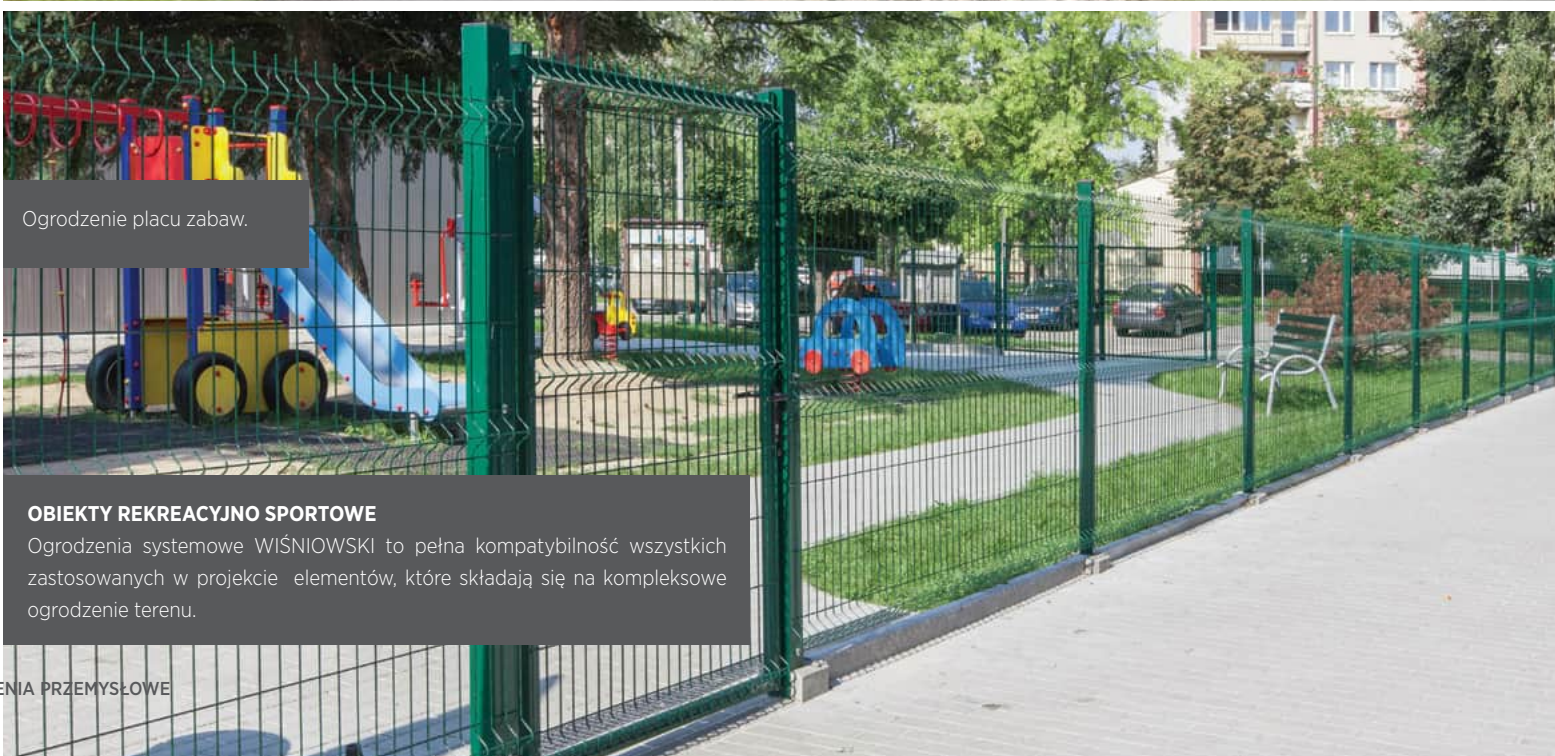

Ogrodzenie placu zabaw.

## **OBIEKTY REKREACYJNO SPORTOWE**

Ogrodzenia systemowe WIŚNIEWSKI to pełna kompatybilność wszystkich zastosowanych w projekcie elementów, które składają się na kompleksowe ogrodzenie terenu.



Ogrodzenie kortu tenisowego.



Ogrodzenie stadionu sportowego.

## PANEL KRATOWY W LINII OGRODZENIA POSESYPNEGO

Ciekawym rozwiązaniem na solidne ogrodzenie jest połączenie elementów ogrodzeń ozdobnych z panelami kratowymi. Taka kombinacja jest możliwa dzięki modułowym elementom, które tworzą idealnie do siebie pasujący system ogrodzeniowy.



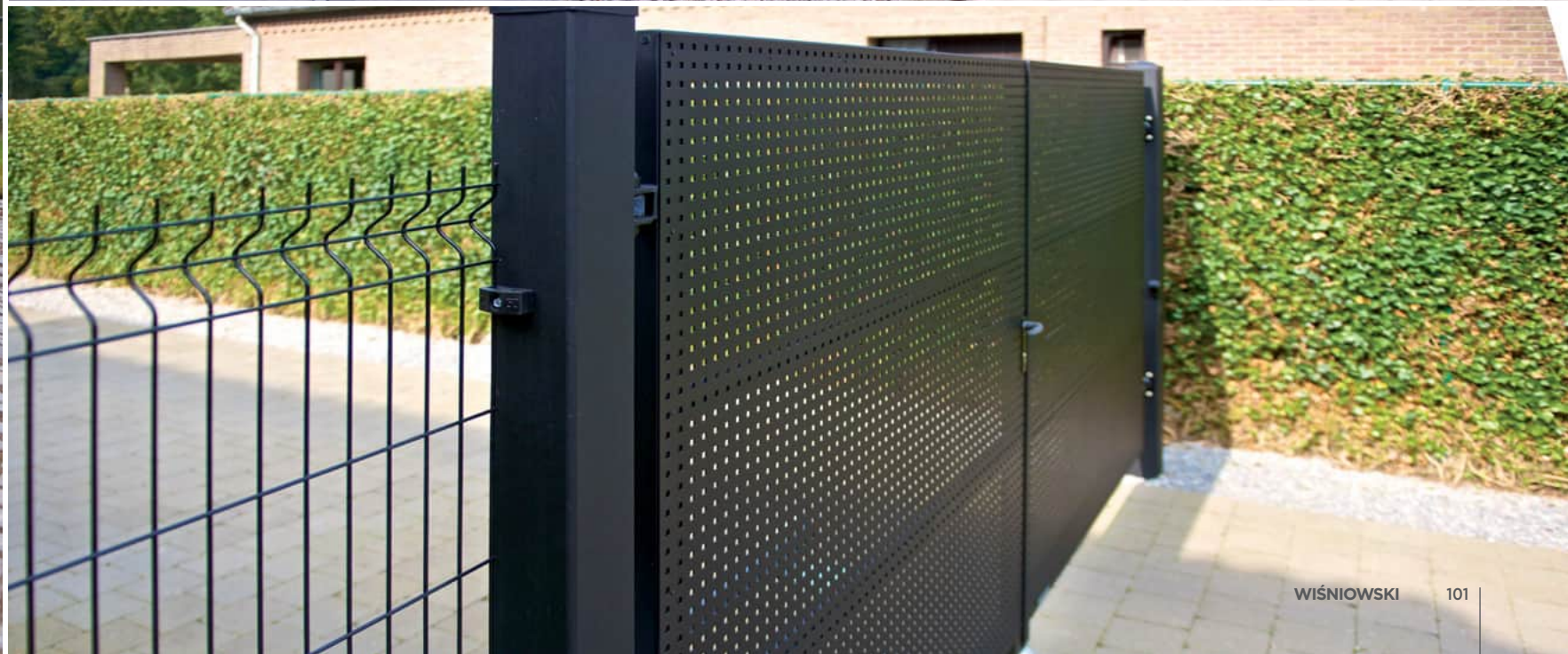

# Realizacja





#### **ZASTOSOWANIE BRAM PRZESUWNYCH PI**

Brama przesuwna najczęściej instalowana jest na powierzchniach szerokich umożliwiających swobodny przesuw.







Bramy przemysłowe znajdują zastosowanie także w rolnictwie.

# Realizacje





### **BRAMY ZBIEŻNE**

Bramy zbieżne to rozwiązanie pozwalające na zamknięcie światła wjazdu do 24m.





# Realizacje



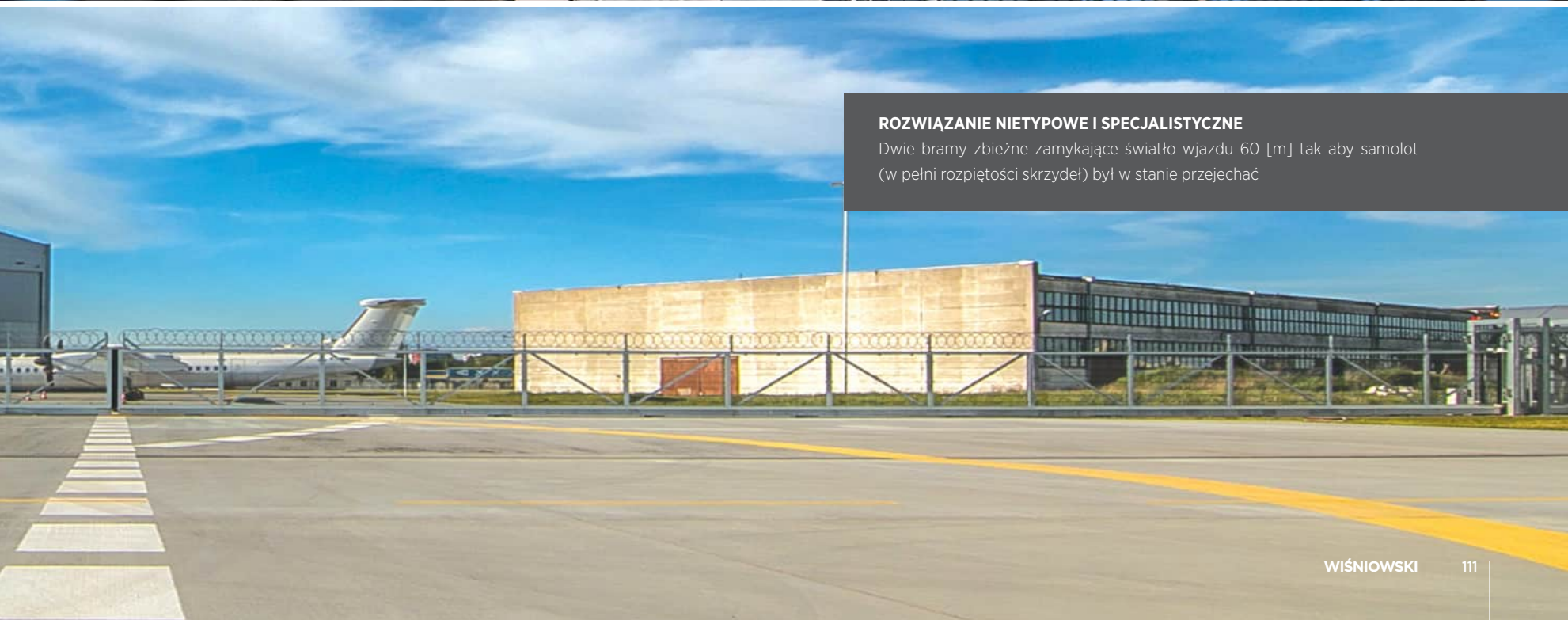

#### **ROZWIĄZANIE NIETYPOWE I SPECJALISTYCZNE**

Dwie bramy zbieżne zamykające światło wjazdu 60 [m] tak aby samolot (w pełni rozpiętości skrzydeł) był w stanie przejechać



# WIŚNIEWSKI

BRAMY | OKNA | DRZWI | OGRODZENIA



ODKRYJ  
WIĘCEJ...



[www.wisniowski.pl](http://www.wisniowski.pl)

Produkty zaprezentowane w materiale zdjęciowym niejednokrotnie posiadają wyposażenie specjalne i nie zawsze są zgodne z wykonaniem standardowym • Folder nie stanowi oferty w rozumieniu Kodeksu Cywilnego • Producent zastrzega sobie prawo do dokonywania zmian • Wszelkie prawa zastrzeżone • Powielanie i wykorzystywanie, również częściowe, tylko za zgodą WIŚNIEWSKI Sp. z o.o. S.K.A. • 08/22/PL