



**Nice**

Cennik 2023.1

# Segmentowe bramy garażowe

(Ważny od 13.07.2023)



**Kolory podstawowe** – bramy Woodgrain oraz Silk – to dwa najbardziej klasyczne kolory, RAL 9016 Biel i RAL 8014 Brąz Sepia, a w przypadku bram Woodgrain także RAL 7016 Antracyt, dostępne zawsze w bardzo atrakcyjnej cenie.

**Dekory OFERTA SPECJALNA** – bramy Silk – to trzy najpopularniejsze i najczęściej wybierane przez klientów okleiny w niezwykle atrakcyjnej ofercie cenowej. Są to: Złoty Dąb, Orzech, Antracyt Okienny.

**Dekory Grupa I** – bramy Silk – tę grupę stanowi jedenaście równie popularnych wśród klientów oklein. Są to: Ciemny Dąb, Dąb Bagienny, Winchester, Mahoń, Cedr Szary, Antracyt Gładki, Ciemnoszary Gładki, Ciemnoszary Metalik, Brąz Czekoladowy, Szary i Dąb Naturalny. Bramy garażowe w tych okleinach zdają się nigdy nie tracić na swej atrakcyjności.

**Kolory Standardowe** – bramy Woodgrain – to grupa trzech popularnych kolorów wśród których znajdują się – RAL 8017 Brąz Czekoladowy, RAL 9006 Srebrny, RAL 7035 Szary Jasny.

**Dekory Grupa II** – bramy Silk – to grupa jedenastu oklein wpisujących się doskonale w aktualne trendy kolorystyczne. Jest to sześć oklein drewnopodobnych – alternatywna opcja okleiny Winchester, Winchester R z oferty firmy Renolit, Woodec Dąb Turner, Woodec Toffee Turner, Espresso Ash 3D, Dąb Sheffield, Dąb Czarny Palony oraz pięć dodatkowych kolorów – Antracyt Szczotkowany i niezwykle atrakcyjna kolekcja MAT: Czarny Mat, Biały Mat, Umbra Brąz Mat oraz Szary Mat.

**Dowolny kolor RAL** – bramy Woodgrain oraz Silk – to niemal nieograniczone możliwości lakierowania powierzchni bramy garażowej na wybrany kolor z palety RAL (z wyłączeniem kolorów perłowych, metalizowanych i fluorescencyjnych) w bardzo atrakcyjnej cenie. Możliwość taka stanowi doskonałe uzupełnienie kolorów i oklein standardowych i daje pełną swobodę kreowania wyglądu bramy garażowej.

### Paleta dostępnych kolorów bram garażowych

Paleta kolorów i oklein dostępnych w segmentowych bramach garażowych Nice powstała w odpowiedzi na bieżące potrzeby i trendy w nowoczesnym budownictwie. Różnorodność dostępnych kolorów daje nieograniczone możliwości w kreowaniu wyglądu bramy wkomponowanej w architekturę budynku i otoczenia.

#### Kolory podstawowe (Woodgrain)

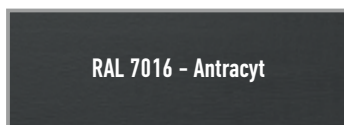
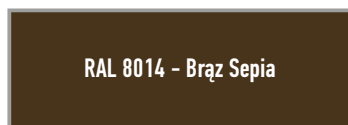

#### Kolory standardowe (Woodgrain)

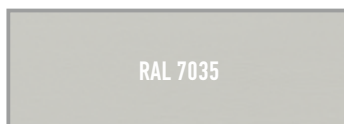

#### Kolory podstawowe

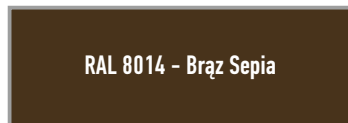

#### Dekory (Silk) - OFERTA SPECJALNA

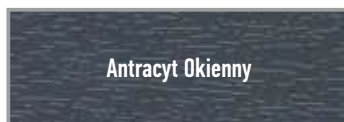
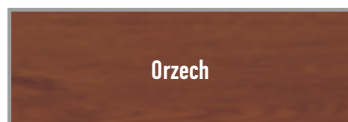
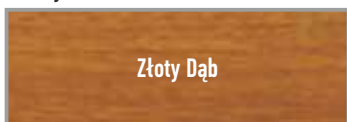

#### Dekory (Silk) - Grupa I

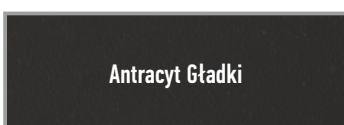
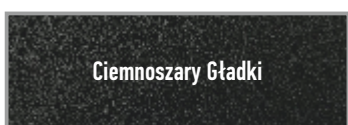
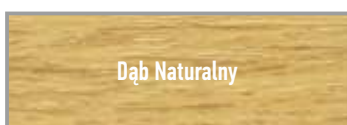
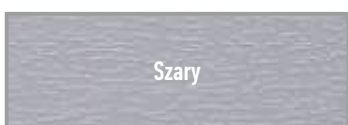
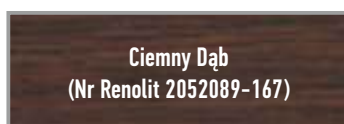
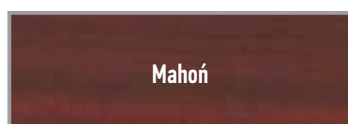
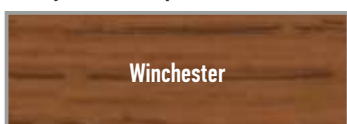

#### Dekory (Silk) - Grupa II

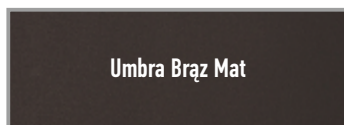
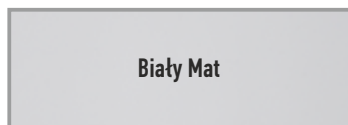
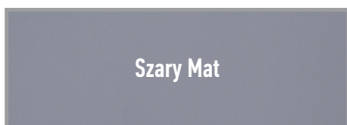
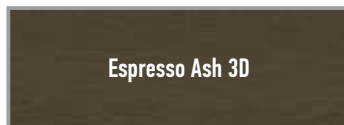
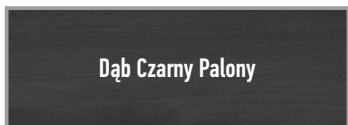
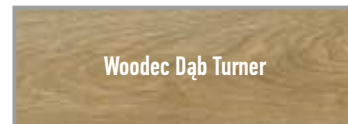
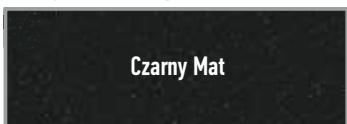

Prezentowane kolory RAL oraz okleiny mają charakter poglądowy.

# Nice Spis treści

## Segmentowe bramy garażowe

<b>Specyfikacja modeli bram/prowadzenia</b>	2	<b>Nice Design ISO 60 (Silk)</b> - sprężyny skrętne	70-73
<b>Wymagania instalacyjne</b>	3	Wymiary standardowe	
<b>Schematy/przekroje</b>	4-5	<b>Nice Design ISO 60 (Silk)</b> - sprężyny skrętne	74-77
<b>Nice Simple Classic (Woodgrain)</b> - sprężyny naciągowe, sprężyny skrętne	6-11	Wymiary specjalne	
Wymiary standardowe		<b>Opcje dodatkowe do bram 60 mm</b>	78-79
<b>Nice Simple Classic (Woodgrain)</b> - sprężyny naciągowe, sprężyny skrętne	12-19	<b>Okna/kratki/przeszklenia</b>	80
Wymiary specjalne		<b>Charakterystyka napędów bram garażowych</b>	81
<b>Nice Simple Premium i Design</b> - sprężyny naciągowe, sprężyny skrętne	20-25	<b>Tabela zastosowań wysprzężenia SPA 2, OTA11</b>	81
Wymiary standardowe		<b>Produkty Smart Home</b>	83-84
<b>Nice Simple Premium i Design</b> - sprężyny naciągowe, sprężyny skrętne	26-33	<b>Formularz pomiarowy</b>	85
Wymiary specjalne		<b>Formularze zamówień</b>	86-90
<b>Nice Classic (Silk)</b> - sprężyny naciągowe, sprężyny skrętne	34-41	<b>Standardowy rozkład paneli w bramach</b> <b>Simple Premium E120/Premium E120</b> <b>oraz Simple Design E120/Design E120</b>	91-92
Wymiary standardowe			
<b>Nice Classic (Silk)</b> - sprężyny naciągowe, sprężyny skrętne	42-49		
Wymiary specjalne			
<b>Nice Premium i Design (Silk)</b> - sprężyny naciągowe, sprężyny skrętne	50-57		
Wymiary standardowe			
<b>Nice Premium i Design (Silk)</b> - sprężyny naciągowe, sprężyny skrętne	58-65		
Wymiary specjalne			
<b>Opcje dodatkowe do bram 40 mm</b>	66-67		
<b>Drzwi boczne garażowe</b>	68-69		



# Nice Specyfikacja modeli bram/prowadzenia

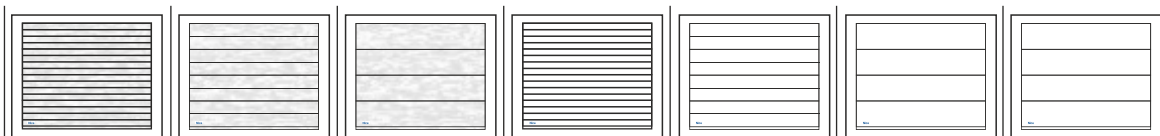

Nazwa modelu	Simple Classic	Simple Premium	Simple Design	Classic	Premium	Design	Design ISO 60
Grubość sekcji	40 mm	40 mm	40 mm	40 mm	40 mm	40 mm	60 mm
Stosowane wysokości sekcji*	500, 610 mm	500, 555, 610 mm	500, 610 mm	500, 610 mm	500, 555, 610 mm	500, 555, 610 mm	500, 610 mm
Przetłoczenia od zewnątrz	Poziome wąskie	Poziome szerokie	Bez przetłoczeń	Poziome wąskie	Poziome szerokie	Bez przetłoczeń	Bez przetłoczeń
Struktura blachy od zewnątrz	Woodgrain	Woodgrain	Woodgrain	Gładka (Silk)	Gładka (Silk)	Gładka (Silk)	Gładka (Silk)
Przetłoczenia od wewnątrz	Poziome wąskie	Poziome wąskie	Poziome wąskie	Poziome wąskie	Poziome wąskie	Poziome wąskie	Poziome wąskie
Struktura blachy od wewnątrz	Stucco	Stucco	Stucco	Stucco	Stucco	Stucco	Stucco
Kolor od wewnątrz	Biały (RAL 9010)	Biały (RAL 9010)	Biały (RAL 9010)	Biały (RAL 9010)	Biały (RAL 9010)	Biały (RAL 9010)	Biały (RAL 9010)
Dostępne systemy wyważenia	E120 - sprężyny naciągowe	E120 - sprężyny naciągowe	E120 - sprężyny naciągowe	E120 - sprężyny naciągowe	E120 - sprężyny naciągowe	E120 - sprężyny naciągowe	x
	Sprężyny skrętne	Sprężyny skrętne	Sprężyny skrętne	Sprężyny skrętne	Sprężyny skrętne	Sprężyny skrętne	Sprężyny skrętne

UWAGA: zgłoszenia reklamacyjne rozpatrywane będą w oparciu o **Normy Zakładowe** opublikowane na stronie internetowej [www.nice.pl](http://www.nice.pl) w zakładce: **FORMULARZE, KARTY GWARANCYJNE, INSTRUKCJE**

\* Sekcje środkowe posiadają jedną z podanych wysokości. Sekcje skrajne (górną, dolną) - w przypadku bram **ze sprężynami skrętnymi** są wynikowe i ich wysokości końcowe uzyskuje się poprzez równomierne ścięcie jednej z podanych wysokości w taki sposób aby były jak najbardziej do siebie zbliżone. W przypadku bram **E120 - wymiary standardowe** - górny panel nie jest ścinany (pozostaje cały zamek górny-patrz schematy/przekroje) przez co sekcje dolne i górne mogą odbiegać od siebie wysokościami. **Bramy E120 - wymiary specjalne** - możliwość zamówienia (bez dopłaty) opcji symetrycznego ścięcia górnego i dolnego panela (jak w bramach ze sprężynami skrętnymi).

## Dostępne systemy prowadzenia oraz wymiary montażowe i eksploatacyjne:

**Prowadzenie Standardowe N**  
(sprężyny skrętne z przodu)

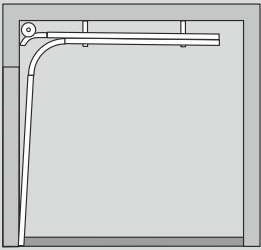

Max wymiar bramy do 4300 x 3000 mm, 4500 x 2875 mm, 4700 x 2750 mm, 4900 x 2625 mm, 5250 x 2500 mm, (brama 60 mm 5000 x 2500), 5500 x 2500 mm, 6000 x 2250 mm, (brama 60 mm 5500 x 2250)

**Prowadzenie Standardowe Podwyższone NH**  
(sprężyny skrętne z przodu)

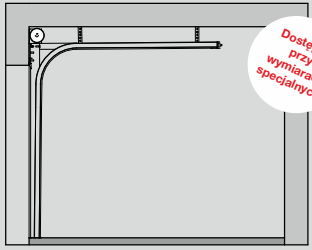

*Dostępne przy wymiarach specjalnych!*

Max wymiar bramy do 4300 x 3000 mm, 4500 x 2875 mm, 4700 x 2750 mm, 4900 x 2625 mm, 5250 x 2500 mm, (brama 60 mm 5000 x 2500), 5500 x 2500 mm, 6000 x 2250 mm (brama 60 mm 5500 x 2250)

**Prowadzenie Obniżone L**  
(sprężyny skrętne z tyłu)

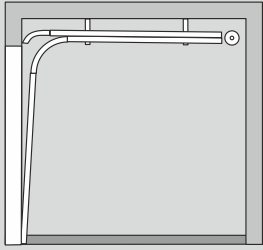

Max wymiar bramy do 3500 x 3000 mm (brama ręczna), 3500 x 2875 mm (brama automatyczna), 5000 x 2500 mm, 5500 x 2375 mm (brama 60 mm 5500 x 2250)

**Prowadzenie Wysokie H**  
(sprężyny skrętne z przodu)

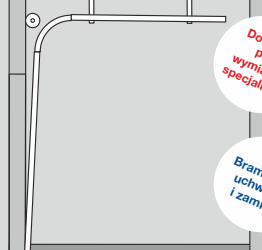

*Dostępne przy wymiarach specjalnych!*  
*Bramy bez uchwytu i zamka*

Max wymiar bramy do 3500 x 3000 mm, 5500 x 2500 mm (tylko bramy 40 mm)

**Prowadzenie E120**  
(sprężyny naciągowe)

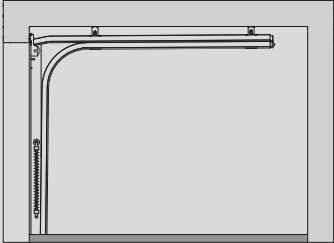

Max wymiar bramy do 4000 x 2500 mm, (tylko bramy 40 mm)

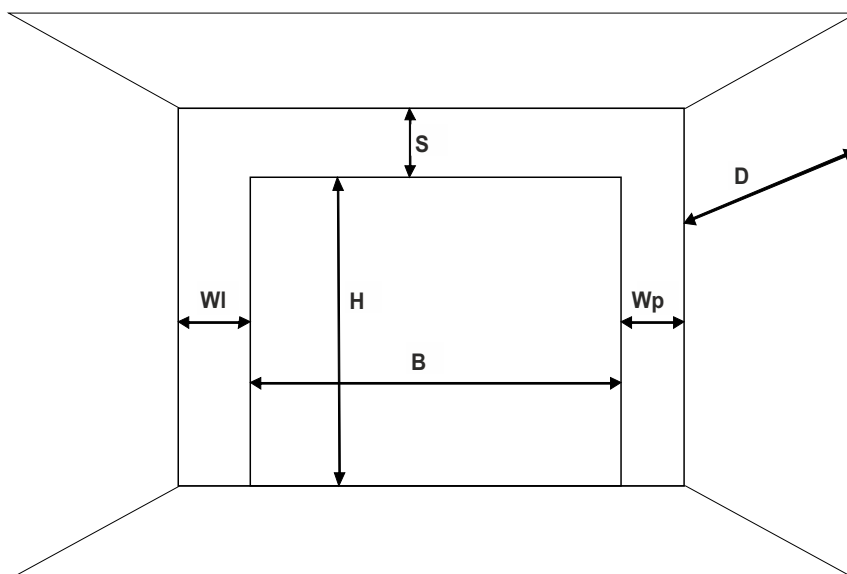

Bramy wyposażone są w kompletny zestaw montażowy dostosowany do standardowych warunków montażowych (wysokości nadproża „S max” tabele str. 5). W przypadku nadproży przekraczających S max konieczne jest zastosowanie dodatkowych podwieszni.



# Nice Wymagania instalacyjne

## BRAMY 40 mm – Prowadzenia E120, N, L i NH - Wymagania instalacyjne

Prowadzenie	S min. - brama ręczna (mm)	S min. - brama automatyczna (mm)	S max. - wysokość nadproża do standardowych podwieszni (mm)	Wl, Wp (mm)	Wysokość światła wjazdu - brama ręczna (mm)	Wysokość światła wjazdu - brama automatyczna (mm)	Głębokość zabudowy D** (mm)
E120	120	130	350	100*	H - 150	H-30	H + 500
Standard N	210	220	360	100*	H - 80	H	H + 555
Obniżone L	120	130	250	100*	H - 100	H - 100	H + 625
Standard podwyższone NH	350	350	650	100*	H	H	H + 420

\* Zestaw do montażu bocznego - 120 mm

## Bramy 40 mm - Prowadzenie wysokie H - Wymagania instalacyjne

Prowadzenie	Sn - wysokość nadproża do napędu szynowego (mm)	S min. i S max. - wysokość nadproża do standardowych podwieszni (mm)	Wl, Wp (mm)	Wysokość światła wjazdu - brama ręczna i autom.	Wyliczanie HL	Dostępne przewyższenie HL (mm)	Głębokość zabudowy D (mm)**
Wysokie H	470 - 760	470 - 1400	100	H	S - 260	210 - 900	H - HL + 750

## Bramy 60 mm - Prowadzenie N, L i NH - Wymagania instalacyjne

Prowadzenie	S min. - brama ręczna (mm)	S min. - brama automatyczna (mm)	S max. - wysokość nadproża do standardowych podwieszni (mm)	Wl, Wp (mm)	Wysokość światła wjazdu - brama ręczna (mm)	Wysokość światła wjazdu - brama automatyczna (mm)	Głębokość zabudowy D** (mm)
Standard N	280	290	360	100	H - 80	H	H + 555
Obniżone L	150	160	280	100	H - 100	H - 100	H + 625
Standard podwyższone NH	350	350	650	100	H	H	H + 420

\*\* Podane wartości wskazują głębokość zabudowy wyznaczoną przez konstrukcję prowadnic poziomych. Dla prawidłowego montażu winien być zapewniony swobodny dostęp do każdego elementu konstrukcji w związku z czym zalecane jest, aby głębokość była odpowiednio większa. Głębokość zabudowy dla bramy z napędem uzależniona jest od długości zastosowanej szyny – ok. 3400 mm dla szyny 3000 mm i ok. 4400 mm dla szyny 4000 mm (napędy SPIN) oraz ok. 3520 mm dla szyny 3200 mm i ok. 4320 mm dla szyny 4000 mm (napędy SPIDO)

## Istotne informacje dotyczące cennika i współpracy



### Warunki ogólne:

- Podane ceny bram i akcesoriów wyrażone są w PLN i są sugerowanymi cenami detalicznymi netto (nie zawierają podatku VAT).
- Ceny elementów wyposażenia dodatkowego bram i drzwi (jak np.: przeszklenia, zamki, uchwyty, itp.) określają dopłatę za te elementy zamawiane łącznie z produktem standardowym (brama, drzwi). Zamawiane osobno są kalkulowane indywidualnie lub wg cennika elementów serwisowych.
- Wprowadzenie zmiany lub korekty do złożonego zamówienia możliwe jest do dwóch dni roboczych od jego złożenia i wymaga formy pisemnej.
- Wprowadzona zmiana może wpłynąć na wydłużenie terminu realizacji.
- Podczas dostawy zamówionego towaru Partner Handlowy zobowiązany jest do dokonania kontroli ilościowo-rodzajowej oraz jakościowej.
- Niezgodności ilościowo-rodzajowe Partner Handlowy powinien zgłosić pisemnie przy odbiorze towaru w formie adnotacji na dokumencie WZ.
- Niezgodności jakościowe wymagają formy pisemnej i winne być zgłaszane niezwłocznie po ich stwierdzeniu lecz nie później niż 14 dni od daty dostawy.
- Zgłoszenia reklamacyjne rozpatrywane będą w oparciu o **Normy Zakładowe** opublikowane na stronie internetowej [www.nice.pl](http://www.nice.pl) w zakładce: **FORMULARZE, KARTY GWARANCYJNE, INSTRUKCJE.**

### Uwagi

- **Nie zaleca się montażu bram garażowych i przemysłowych w ciemnych kolorach i okleinach w miejscach silnie nasłonecznionych** – przede wszystkim strony: południowa, zachodnia lub południowo-zachodnia. Na skutek nagrzewania się płaszcza bramy do wysokich temperatur doprowadzić to może do odkształcenia jego powierzchni, co jest procesem naturalnym wynikającym z właściwości materiałowych i nie będzie stanowiło podstawy do roszczenia reklamacyjnego.
- Zamawianie bram/drzwi/paneli o takich samych kolorach/okleinach lecz w różnych zamówieniach (partiach dostaw) może wiązać się z różnicami w odcieniach kolorów/oklein.
- Roszenie się paneli (stalowych, aluminiowych, przeszklonych, szyb) jest procesem naturalnym i nie podlega roszczeniom gwarancyjnym.
- Montaż bram i drzwi powinien odbyć się do otworu wykończonego (tynki, posadzka), a tynki powinny być wyschnięte. Montaż przy mokrych tynkach (w związku z dużym parowaniem wilgoci) może spowodować pojawienie się na elementach stalowych nalotu oraz rdzawych zacieków.
- Bramy zamontowane w odległości mniejszej niż 5000 m od linii brzegowej morza nie będą objęte gwarancją producenta.

### Informacje dodatkowe:

- Rysunki oraz zdjęcia zamieszczone w cenniku mają charakter poglądowy.
- Producent zastrzega sobie prawo do wprowadzania zmian konstrukcyjnych i materiałowych w oferowanych produktach bez wcześniejszego uprzedzenia.

# Nice Schematy / Przekroje

## Wysokość profilu dolnego z uszczelką:

## Wysokość progu z uszczelką w świetle drzwi:

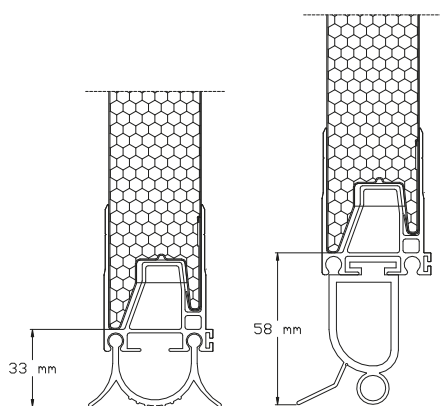

Uszczelka standardowa (bramy garażowe)

Uszczelka pod zabezpieczenie optyczne (bramy przemysłowe - wszystkie opcje sterowania)

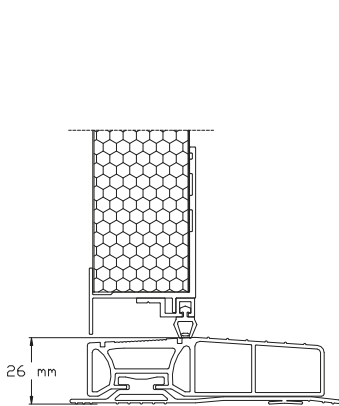

Próg 26 mm + uszczelka (bramy garażowe i przemysłowe)

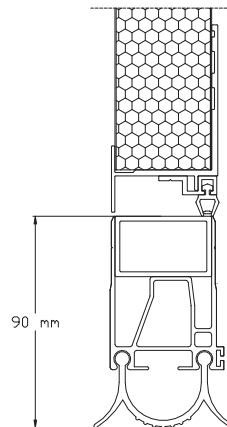

Próg 90 mm + uszczelka standardowa (bramy garażowe)

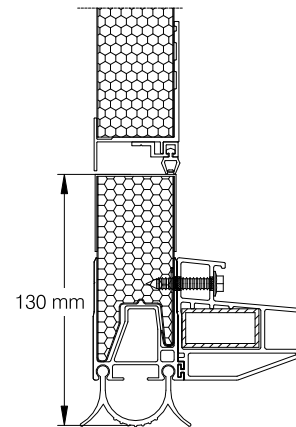

Próg 130 mm + uszczelka standardowa (bramy garażowe)

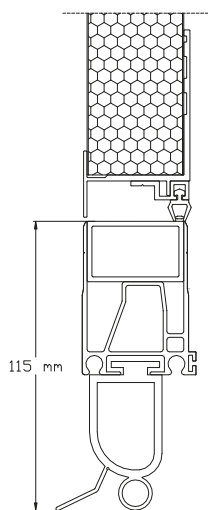

Próg 115 mm + uszczelka pod zabezpieczenie optyczne (bramy przemysłowe - wszystkie typy sterowania)

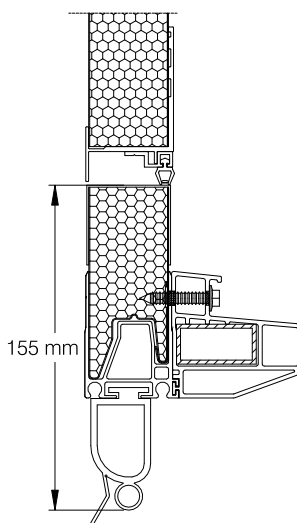

Próg 155 mm + uszczelka pod zabezpieczenie optyczne (bramy przemysłowe - wszystkie typy sterowania)

## System ciepłego montażu bramy:

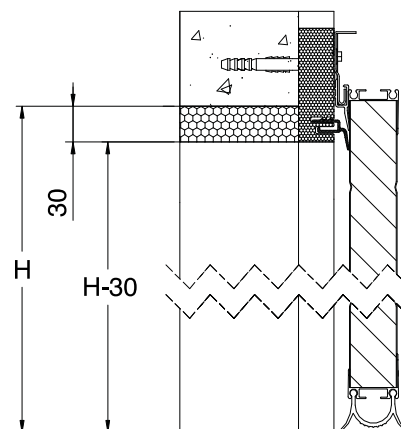
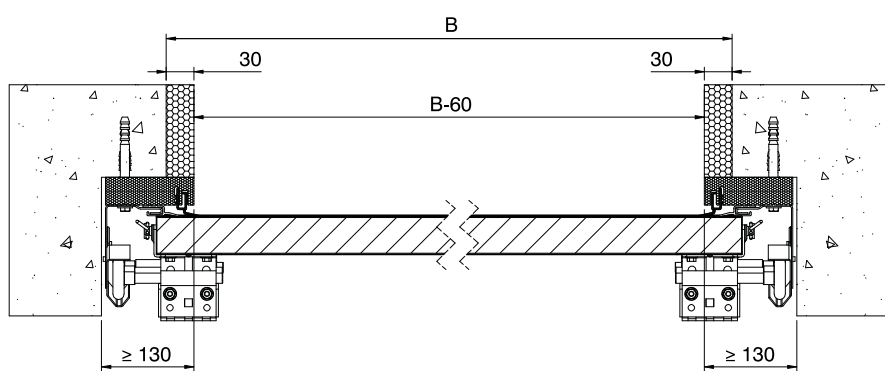

## System ciepłego montażu bramy z montażem bocznym:

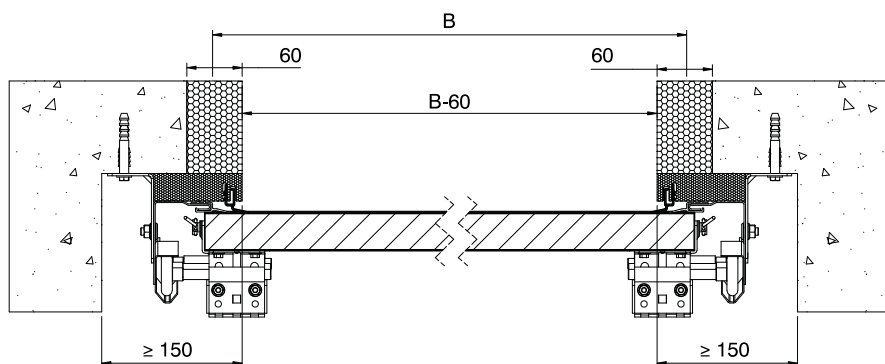

# Nice Schematy / Przekroje

## Montaż boczny:

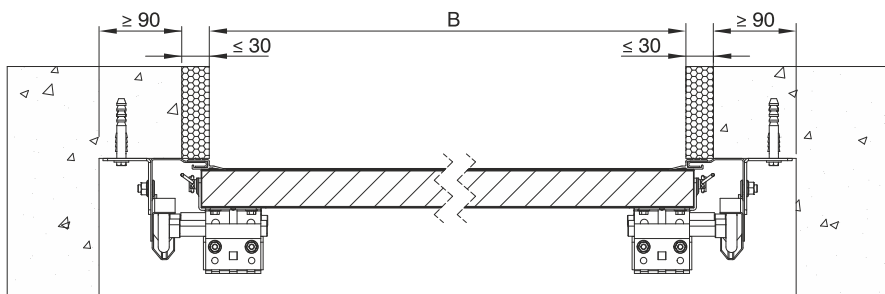

## Regulowany zawias dolny do bram garażowych:



## Profile renowacyjne PA100(R)/PA120(R):

## Renowacyjna aluminiowa listwa nadprożowa:

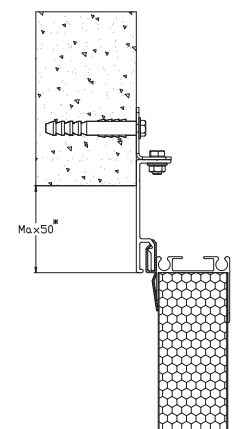
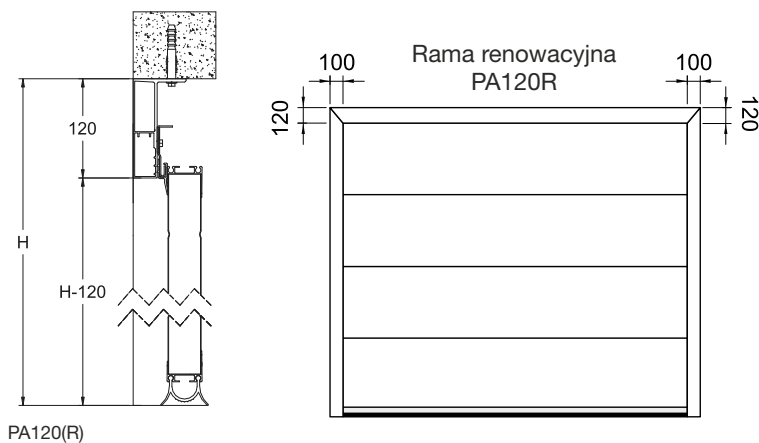

## Układ górnej sekcji:

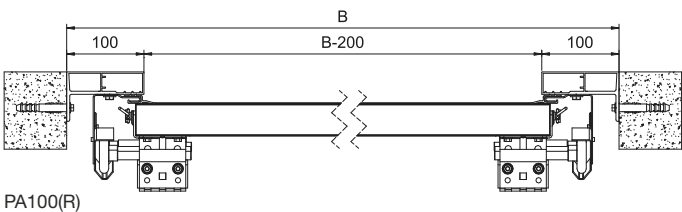

Bramy E120 – standardowe wykonanie - panel bez ścięcia



Bramy E120 – wykonanie opcjonalne (wym. spec.)  
Bramy ze sprężynami skrętnymi - standardowe wykonanie - panel ścięty symetrycznie do dolnego i okuty profilem aluminiowym

## Rozkład profili wzmacniających w dostępnych opcjach:

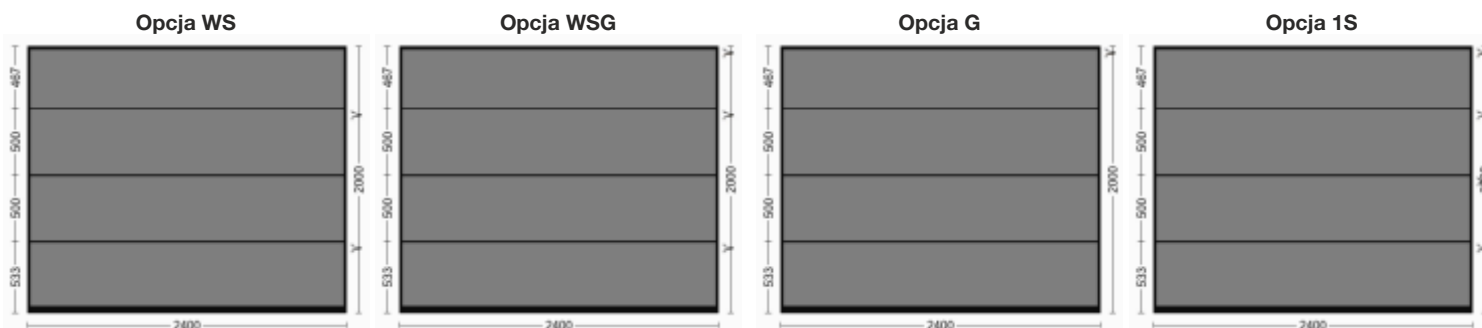

## Głębokość wbudowania klamki wewnętrznej oraz zewnętrznej:

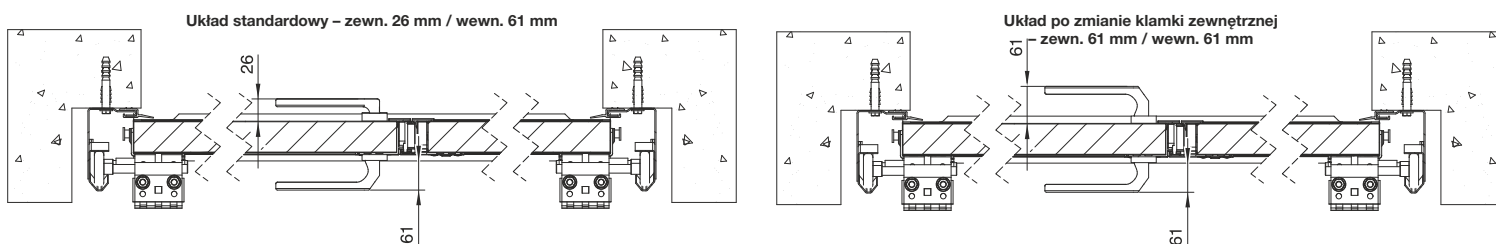

# Nice Simple Classic E120 - sprężyny naciągowe

## Wymiary standardowe, kolory podstawowe



### Charakterystyka bram SIMPLE CLASSIC E120:

- Powierzchnia sekcji w strukturze **Woodgrain** od strony zewnętrznej, od wewnątrz przetłoczenia wąskie Stucco,
- Segmenty wykonane z blachy stalowej o grubości 0,45 mm, ocynkowane ogniowo, powleczonej poliestrem,
- Wypełnienie sekcji stanowi bezfreonowa pianka poliuretanowa o grubości ok. 40 mm,
- Konstrukcja nośna stalowa, ocynkowana ogniowo,

- System wyważania na sprężynach naciągowych testowanych na min. 15 000 cykli,
- Bezpieczna konstrukcja sekcji uniemożliwiająca przycięcie palców od strony zewnętrznej i wewnętrznej zarówno podczas otwierania, jak i zamykania bramy.
- **Górna sekcja standardowo bez ścięcia** (patrz Schematy/Przekroje). Możliwość symetrycznego cięcia sekcji górnej i dolnej w wym. specjalnych. Sekcja dolna ścinana i okuta profilem aluminiowym.

**Gwarancja\*\*:** Bramy i automatyka - 24 miesiące od daty sprzedaży.

Lista dostępnych opcji dodatkowych strona 66-67

### Kolory podstawowe (Woodgrain)

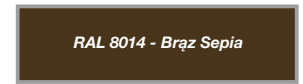

### Kolory podstawowe Woodgrain:

- RAL 9016 (Biel),
- RAL 8014 (Brąz Sepia)
- RAL 7016 (Antracyt).

### Standardowe wyposażenie bram ręcznych:

- bez klamki zewnętrznej i zamka,
- wewnętrzny rygiel blokujący,
- zestaw montażowy (kołki i śruby montażowe do podłoża).

Przy wyborze opcji „Klamka zewnętrzna z zamkiem” brama bez wewnętrznego rygla blokującego.

### Standardowe wyposażenie bram automatycznych:

- bez klamki zewnętrznej i zamka,
- wewnętrzny rygiel blokujący,
- zestaw montażowy (kołki i śruby montażowe do podłoża).

Przy wyborze opcji „Klamka zewnętrzna z zamkiem” brama bez wewnętrznego rygla blokującego.

Spido600 (SPO32BK CER01)

Napęd Spin 23

Napęd Spin 22

### WYMIARY STANDARDOWE - RĘCZNE

### Szerokość (mm)

	2250	2375	2400	2500	2600	2750	3000	3250	3500	3750	4000
1900	3250	3300	3300	3390	3480	3660	3910	4180	4350	4610	4800
1950	3250	3300	3300	3390	3480	3660	3910	4180	4350	4610	4800
2000	3250	3300	3300	3390	3480	3660	3910	4180	4350	4610	4800
2050	3350	3380	3380	3500	3600	3760	4000	4290	4490	4760	5090
2100	3350	3380	3380	3500	3600	3760	4000	4290	4490	4760	5090
2125	3350	3380	3380	3500	3600	3760	4000	4290	4490	4760	5090
2200	3450	3480	3480	3580	3690	3870	4120	4440	4620	5050	5230
2250	3450	3480	3480	3580	3690	3870	4120	4440	4620	5050	5230
2300	3690	3740	3740	3850	3950	4150	4350	4690	4930	5340	5570
2350	3690	3740	3740	3850	3950	4150	4350	4690	4930	5340	5570
2375	3690	3740	3740	3850	3950	4150	4350	4690	4930	5340	5570
2475	3860	3970	3970	4090	4200	4410	4660	5010	5320	5710	5880
2500	3860	3970	3970	4090	4200	4410	4660	5010	5320	5710	5880

### WYMIARY STANDARDOWE - AUTOMATYCZNE SPIDO

### Szerokość (mm)

	2250	2375	2400	2500	2600	2750	3000	3250	3500	3750	4000
1900	3950	3990	3990	4080	4170	4350	4600	4860	5040	5300	5480
1950	3950	3990	3990	4080	4170	4350	4600	4860	5040	5300	5480
2000	3950	3990	3990	4080	4170	4350	4600	4860	5040	5300	5480
2050	4040	4070	4070	4190	4290	4450	4690	4980	5180	5440	5770
2100	4040	4070	4070	4190	4290	4450	4690	4980	5180	5440	5770
2125	4040	4070	4070	4190	4290	4450	4690	4980	5180	5440	5770
2200	4140	4170	4170	4270	4380	4560	4810	5130	5310	5730	5910
2250	4140	4170	4170	4270	4380	4560	4810	5130	5310	5730	5910
2300	4380	4430	4430	4540	4640	4830	5040	5370	5610	6020	6250
2350	4380	4430	4430	4540	4640	4830	5040	5370	5610	6020	6250
2375	4380	4430	4430	4540	4640	4830	5040	5370	5610	6020	6250
2475	4550	4660	4660	4780	4890	5090	5350	5690	6000	6380	6560
2500	4550	4660	4660	4780	4890	5090	5350	5690	6000	6380	6560

### WYMIARY STANDARDOWE - AUTOMATYCZNE SPIN

### Szerokość (mm)

	2250	2375	2400	2500	2600	2750	3000	3250	3500	3750	4000
1900	4020	4060	4060	4160	4250	4420	4670	4940	5110	5370	5560
1950	4020	4060	4060	4160	4250	4420	4670	4940	5110	5370	5560
2000	4020	4060	4060	4160	4250	4420	4670	4940	5110	5370	5560
2050	4120	4150	4150	4260	4370	4530	4760	5050	5250	5520	5840
2100	4120	4150	4150	4260	4370	4530	4760	5050	5250	5520	5840
2125	4120	4150	4150	4260	4370	4530	4760	5050	5250	5520	5840
2200	4220	4250	4250	4340	4450	4640	4880	5200	5380	5800	5980
2250	4220	4250	4250	4340	4450	4640	4880	5200	5380	5800	5980
2300	4450	4500	4500	4620	4710	4910	5110	5450	5690	6090	6330
2350	4450	4500	4500	4620	4710	4910	5110	5450	5690	6090	6330
2375	4450	4500	4500	4620	4710	4910	5110	5450	5690	6090	6330
2475	4850	4960	4960	5080	5190	5390	5650	5990	6300	6680	6860
2500	4850	4960	4960	5080	5190	5390	5650	5990	6300	6680	6860



# Nice Simple Classic - sprężyny skrętne

## Wymiary standardowe, kolory podstawowe

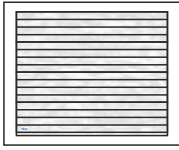

### Charakterystyka bram SIMPLE CLASSIC:

- Powierzchnia sekcji w strukturze **Woodgrain** od strony zewnętrznej, od wewnątrz przetłoczenia wąskie Stucco,
- Segmenty wykonane z blachy stalowej o grubości 0,45 mm, ocynkowane ognioowo, powleczonej poliuretanem,
- Wypełnienie sekcji stanowi bezfreonowa pianka poliuretanowa o grubości ok. 40 mm,
- Konstrukcja nośna stalowa, ocynkowana ognioowo,

- System wyważania na sprężynach skrętnych testowanych na min. 15 000 cykli,
- Brama standardowo wyposażona w zabezpieczenie w przypadku pęknięcia sprężyn,
- Bezpieczna konstrukcja sekcji uniemożliwiająca przycięcie palców od strony zewn. i wewn., zarówno podczas otwierania, jak i zamykania bramy,
- W bramach o szerokości od 4750 mm stosowane są profile usztywniające.

**Gwarancja\*\*:** Bramy i automatyka - 24 miesiące od daty sprzedaży.

Lista dostępnych opcji dodatkowych strona 66-67

### Kolory podstawowe (Woodgrain)

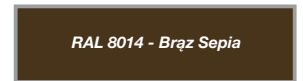

Kolory podstawowe Woodgrain:	Standardowe wyposażenie bram ręcznych:	Standardowe wyposażenie bram automatycznych:
<ul style="list-style-type: none"> <li>• RAL 9016 (Biel),</li> <li>• RAL 8014 (Brąz Sepia),</li> <li>• RAL 7016 (Antracyt).</li> </ul>	<ul style="list-style-type: none"> <li>• bez klamki zewnętrznej i zamka,</li> <li>• wewnętrzny rygiel blokujący,</li> <li>• zestaw montażowy (kołki i śruby montażowe do podłoża).</li> </ul> <p>Przy wyborze opcji „Klamka zewnętrzna z zamkiem” brama bez wewnętrznego rygla blokującego.</p>	<ul style="list-style-type: none"> <li>• bez klamki zewnętrznej i zamka,</li> <li>• wewnętrzny rygiel blokujący,</li> <li>• zestaw montażowy (kołki i śruby montażowe do podłoża).</li> </ul> <p>Przy wyborze opcji „Klamka zewnętrzna z zamkiem” brama bez wewnętrznego rygla blokującego.</p>

### WYMIARY STANDARDOWE - RĘCZNE

		Szerokość (mm)														
		2400	2500	2600	2750	3000	3250	3500	3750	4000	4250	4500	4750	5000	5250	5500
Wysokość (mm)	2000	3510	3600	3700	3890	4150	4430	4610	4900	5090	5570	5750	6330	6510	6960	7220
	2100	3590	3710	3830	4000	4250	4560	4770	5050	5400	5720	5890	6470	6650	7110	7380
	2125	3590	3710	3830	4000	4250	4560	4770	5050	5400	5720	5890	6470	6650	7110	7380
	2200	3700	3790	3910	4110	4380	4710	4910	5360	5550	5940	6100	6640	6900	7380	7660
	2250	3700	3790	3910	4110	4380	4710	4910	5360	5550	5940	6100	6640	6900	7380	7660
	2375	3960	4090	4190	4400	4630	4980	5230	5670	5920	6240	6440	7040	7250	7810	8060
	2500	4220	4350	4460	4680	4950	5310	5650	6060	6240	6610	6890	7550	7760	8170	8430

### WYMIARY STANDARDOWE - AUTOMATYCZNE SPIDO

		Szerokość (mm)								
		2400	2500	2600	2750	3000	3250	3500	3750	4000
Wysokość (mm)	2000	4200	4290	4390	4570	4830	5120	5300	5580	5770
	2100	4280	4400	4520	4690	4940	5240	5450	5730	6080
	2125	4280	4400	4520	4690	4940	5240	5450	5730	6080
	2200	4390	4480	4600	4790	5060	5400	5590	6040	6230
	2250	4390	4480	4600	4790	5060	5400	5590	6040	6230
	2375	4650	4780	4880	5090	5310	5660	5910	6340	6600
	2500***	4910	5030	5140	5370	5630	5990	6330	6730	6910

Spido600 (SPO32BK CER01)

\*\*\* Do bramy automatycznej SPIDO o wysokości 2500 mm z prowadzeniem obniżonym L, konieczna zamiana napędu na SPIDO L. Szczegóły strona 66

### WYMIARY STANDARDOWE - AUTOMATYCZNE SPIN

		Szerokość (mm)														
		2400	2500	2600	2750	3000	3250	3500	3750	4000	4250	4500	4750	5000	5250	5500
Wysokość (mm)	2000	4270	4360	4460	4650	4910	5190	5370	5650	5850	6320	6500	7570	7750	8200	8460
	2100	4350	4480	4590	4760	5010	5320	5530	5810	6150	6470	6640	7710	7890	8350	8610
	2125	4350	4480	4590	4760	5010	5320	5530	5810	6150	6470	6640	7710	7890	8350	8610
	2200	4460	4560	4670	4870	5140	5470	5660	6110	6300	6690	6850	7880	8140	8620	8890
	2250	4460	4560	4670	4870	5140	5470	5660	6110	6300	6690	6850	7880	8140	8620	8890
	2375*	4730	4860	4950	5160	5390	5730	5990	6420	6670	6990	7190	8280	8490	9040	9290
	2500	5210	5330	5440	5670	5930	6290	6630	7030	7210	7580	8330	8990	9200	9600	9860

Napęd Spin 23

Napęd Spin 22

Napęd Spin 41 (SN6041 + SNA30)

Napęd Spin 41L (SN6041 + SNA6)

\* Do bramy automatycznej o wysokości 2375 mm z prowadzeniem obniżonym L konieczna zamiana napędu na SPIN 22 lub SPIN 41L. Szczegóły strona 66

\*\* Szczegóły dotyczące gwarancji na bramy i automatykę w karcie gwarancyjnej Nice.

# Nice Simple Classic E120 - sprężyny naciągowe

## Wymiary standardowe, kolory standardowe

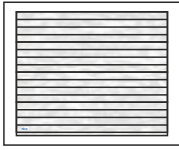

### Charakterystyka bram SIMPLE CLASSIC E120:

- Powierzchnia sekcji w strukturze **Woodgrain** od strony zewnętrznej, od wewnątrz przetłoczenia wąskie Stucco,
- Segmenty wykonane z blachy stalowej o grubości 0,45 mm, ocynkowane ogniowo, powleczonej poliestrem,
- Wypełnienie sekcji stanowi bezfreonowa pianka poliuretanowa o grubości ok. 40 mm,
- Konstrukcja nośna stalowa, ocynkowana ogniowo,

- System wyważania na sprężynach naciągowych testowanych na min. 15 000 cykli,
- Bezpieczna konstrukcja sekcji uniemożliwiająca przycięcie palców od strony zewnętrznej i wewnętrznej zarówno podczas otwierania, jak i zamykania bramy.
- **Górna sekcja standardowo bez ścięcia** (patrz Schematy/Przekroje). Możliwość symetrycznego cięcia sekcji górnej i dolnej w wym. specjalnych. Sekcja dolna ścinana i okuta profilem aluminiowym.

**Gwarancja\*\*:** Bramy i automatyka - 24 miesiące od daty sprzedaży.

Lista dostępnych opcji dodatkowych strona 66-67

### Kolory standardowe (Woodgrain)

RAL 8017 - Brąz Czekoladowy

RAL 9006 - Srebrny

RAL 7035 - Jasnoszary

### Kolory standardowe Woodgrain:

- RAL 8017 Brąz Czekoladowy,
- RAL 9006 Srebrny,
- RAL 7035 Jasnoszary.

### Standardowe wyposażenie bram ręcznych:

- bez klamki zewnętrznej i zamka,
- wewnętrzny rygiel blokujący,
- zestaw montażowy (kołki i śruby montażowe do podłoża).

Przy wyborze opcji „Klamka zewnętrzna z zamkiem” brama bez wewnętrznego rygla blokującego.

### Standardowe wyposażenie bram automatycznych:

- bez klamki zewnętrznej i zamka,
- wewnętrzny rygiel blokujący,
- zestaw montażowy (kołki i śruby montażowe do podłoża).

Przy wyborze opcji „Klamka zewnętrzna z zamkiem” brama bez wewnętrznego rygla blokującego.

Spido600 (SPO32BK CER01)

### WYMIARY STANDARDOWE - RĘCZNE

### Szerokość (mm)

	2250	2375	2400	2500	2600	2750	3000	3250	3500	3750	4000
<b>1900</b>	3460	3520	3520	3620	3730	3920	4200	4490	4700	4990	5210
<b>1950</b>	3460	3520	3520	3620	3730	3920	4200	4490	4700	4990	5210
<b>2000</b>	3460	3520	3520	3620	3730	3920	4200	4490	4700	4990	5210
<b>2050</b>	3570	3630	3630	3750	3870	4050	4320	4640	4870	5160	5520
<b>2100</b>	3570	3630	3630	3750	3870	4050	4320	4640	4870	5160	5520
<b>2125</b>	3570	3630	3630	3750	3870	4050	4320	4640	4870	5160	5520
<b>2200</b>	3690	3750	3750	3850	3970	4180	4460	4810	5030	5470	5690
<b>2250</b>	3690	3750	3750	3850	3970	4180	4460	4810	5030	5470	5690
<b>2300</b>	3940	4010	4010	4140	4250	4470	4710	5080	5350	5790	6060
<b>2350</b>	3940	4010	4010	4140	4250	4470	4710	5080	5350	5790	6060
<b>2375</b>	3940	4010	4010	4140	4250	4470	4710	5080	5350	5790	6060
<b>2475</b>	4120	4260	4260	4390	4520	4740	5030	5410	5760	6180	6390
<b>2500</b>	4120	4260	4260	4390	4520	4740	5030	5410	5760	6180	6390

### WYMIARY STANDARDOWE - AUTOMATYCZNE SPIDO

### Szerokość (mm)

	2250	2375	2400	2500	2600	2750	3000	3250	3500	3750	4000
<b>1900</b>	4150	4210	4210	4310	4420	4610	4890	5180	5380	5670	5890
<b>1950</b>	4150	4210	4210	4310	4420	4610	4890	5180	5380	5670	5890
<b>2000</b>	4150	4210	4210	4310	4420	4610	4890	5180	5380	5670	5890
<b>2050</b>	4260	4320	4320	4440	4560	4730	5000	5320	5550	5840	6190
<b>2100</b>	4260	4320	4320	4440	4560	4730	5000	5320	5550	5840	6190
<b>2125</b>	4260	4320	4320	4440	4560	4730	5000	5320	5550	5840	6190
<b>2200</b>	4380	4430	4430	4540	4660	4860	5140	5490	5710	6150	6370
<b>2250</b>	4380	4430	4430	4540	4660	4860	5140	5490	5710	6150	6370
<b>2300</b>	4630	4700	4700	4830	4940	5150	5390	5760	6030	6460	6730
<b>2350</b>	4630	4700	4700	4830	4940	5150	5390	5760	6030	6460	6730
<b>2375</b>	4630	4700	4700	4830	4940	5150	5390	5760	6030	6460	6730
<b>2475</b>	4810	4940	4940	5080	5200	5430	5710	6090	6440	6850	7070
<b>2500</b>	4810	4940	4940	5080	5200	5430	5710	6090	6440	6850	7070

### WYMIARY STANDARDOWE - AUTOMATYCZNE SPIN

### Szerokość (mm)

	2250	2375	2400	2500	2600	2750	3000	3250	3500	3750	4000
<b>1900</b>	4220	4290	4290	4390	4490	4680	4960	5250	5450	5740	5960
<b>1950</b>	4220	4290	4290	4390	4490	4680	4960	5250	5450	5740	5960
<b>2000</b>	4220	4290	4290	4390	4490	4680	4960	5250	5450	5740	5960
<b>2050</b>	4330	4390	4390	4510	4630	4810	5080	5390	5620	5920	6270
<b>2100</b>	4330	4390	4390	4510	4630	4810	5080	5390	5620	5920	6270
<b>2125</b>	4330	4390	4390	4510	4630	4810	5080	5390	5620	5920	6270
<b>2200</b>	4450	4510	4510	4610	4740	4940	5220	5560	5780	6230	6440
<b>2250</b>	4450	4510	4510	4610	4740	4940	5220	5560	5780	6230	6440
<b>2300</b>	4700	4770	4770	4900	5010	5220	5470	5830	6110	6540	6810
<b>2350</b>	4700	4770	4770	4900	5010	5220	5470	5830	6110	6540	6810
<b>2375</b>	4700	4770	4770	4900	5010	5220	5470	5830	6110	6540	6810
<b>2475</b>	5110	5240	5240	5380	5500	5730	6010	6390	6740	7150	7370
<b>2500</b>	5110	5240	5240	5380	5500	5730	6010	6390	6740	7150	7370

Napęd Spin 23

Napęd Spin 22

# Nice Simple Classic - sprężyny skrętne

## Wymiary standardowe, kolory standardowe



### Charakterystyka bram SIMPLE CLASSIC:

- Powierzchnia sekcji w strukturze **Woodgrain** od strony zewnętrznej, od wewnątrz przetłoczenia wąskie Stucco,
- Segmenty wykonane z blachy stalowej o grubości 0,45 mm, ocynkowane ogniu, powleczonej poliestrem,
- Wypełnienie sekcji stanowi bezfreonowa pianka poliuretanowa o grubości ok. 40 mm,
- Konstrukcja nośna stalowa, ocynkowana ogniu,

- System wyważania na sprężynach skrętnych testowanych na min. 15 000 cykli,
- Brama standardowo wyposażona w zabezpieczenie w przypadku pęknięcia sprężyn,
- Bezpieczna konstrukcja sekcji uniemożliwiająca przycięcie palców od strony zewn. i wewn., zarówno podczas otwierania, jak i zamykania bramy,
- W bramach o szerokości od 4750 mm stosowane są profile usztywniające.

**Gwarancja\*\*:** Bramy i automatyka - 24 miesiące od daty sprzedaży.

Lista dostępnych opcji dodatkowych strona 66-67

### Kolory standardowe (Woodgrain)

RAL 8017 - Brąz Czekoladowy

RAL 9006 - Srebrny

RAL 7035 - Jasnoszary

Kolory standardowe Woodgrain:	Standardowe wyposażenie bram ręcznych:	Standardowe wyposażenie bram automatycznych:
<ul style="list-style-type: none"> <li>• RAL 8017 Brąz Czekoladowy,</li> <li>• RAL 9006 Srebrny,</li> <li>• RAL 7035 Jasnoszary.</li> </ul>	<ul style="list-style-type: none"> <li>• bez klamki zewnętrznej i zamka,</li> <li>• wewnętrzny rygiel blokujący,</li> <li>• zestaw montażowy (kołki i śruby montażowe do podłoża).</li> </ul> <p>Przy wyborze opcji „Klamka zewnętrzna z zamkiem” brama bez wewnętrznego rygla blokującego.</p>	<ul style="list-style-type: none"> <li>• bez klamki zewnętrznej i zamka,</li> <li>• wewnętrzny rygiel blokujący,</li> <li>• zestaw montażowy (kołki i śruby montażowe do podłoża).</li> </ul> <p>Przy wyborze opcji „Klamka zewnętrzna z zamkiem” brama bez wewnętrznego rygla blokującego.</p>

### WYMIARY STANDARDOWE - RĘCZNE

		Szerokość (mm)														
		2400	2500	2600	2750	3000	3250	3500	3750	4000	4250	4500	4750	5000	5250	5500
Wysokość (mm)	2000	3720	3820	3940	4140	4420	4730	4950	5260	5480	5980	6190	6780	6990	7460	7750
	2100	3820	3960	4080	4270	4550	4890	5130	5440	5820	6160	6360	6960	7170	7650	7950
	2125	3820	3960	4080	4270	4550	4890	5130	5440	5820	6160	6360	6960	7170	7650	7950
	2200	3950	4060	4190	4400	4700	5070	5300	5770	6000	6410	6610	7170	7460	7970	8270
	2250	3950	4060	4190	4400	4700	5070	5300	5770	6000	6410	6610	7170	7460	7970	8270
	2375	4230	4370	4480	4710	4970	5350	5640	6100	6390	6740	6980	7600	7850	8430	8700
	2500	4500	4640	4760	5000	5310	5700	6080	6510	6730	7140	7450	8130	8380	8820	9110

### WYMIARY STANDARDOWE - AUTOMATYCZNE SPIDO

		Szerokość (mm)								
		2400	2500	2600	2750	3000	3250	3500	3750	4000
Wysokość (mm)	2000	4410	4510	4620	4820	5110	5420	5630	5940	6160
	2100	4510	4640	4770	4960	5240	5570	5810	6120	6490
	2125	4510	4640	4770	4960	5240	5570	5810	6120	6490
	2200	4640	4750	4880	5080	5390	5750	5980	6450	6670
	2250	4640	4750	4880	5080	5390	5750	5980	6450	6670
	2375	4910	5050	5170	5390	5650	6030	6320	6770	7060
	2500***	5180	5320	5440	5680	5990	6380	6750	7180	7400

Spido600 (SPO32BK CER01)

\*\*\* Do bramy automatycznej SPIDO o wysokości 2500 mm z prowadzeniem obniżonym L, konieczna zamiana napędu na SPIDO L. Szczegóły strona 66

### WYMIARY STANDARDOWE - AUTOMATYCZNE SPIN

		Szerokość (mm)														
		2400	2500	2600	2750	3000	3250	3500	3750	4000	4250	4500	4750	5000	5250	5500
Wysokość (mm)	2000	4480	4590	4700	4900	5180	5490	5700	6010	6230	6730	6940	8010	8230	8700	8980
	2100	4580	4720	4840	5030	5310	5640	5880	6190	6570	6910	7110	8190	8410	8890	9180
	2125	4580	4720	4840	5030	5310	5640	5880	6190	6570	6910	7110	8190	8410	8890	9180
	2200	4710	4820	4950	5160	5460	5820	6050	6520	6750	7160	7360	8400	8700	9200	9500
	2250	4710	4820	4950	5160	5460	5820	6050	6520	6750	7160	7360	8400	8700	9200	9500
	2375*	4990	5130	5240	5470	5730	6100	6390	6850	7140	7480	7720	8830	9080	9650	9930
	2500	5480	5620	5740	5980	6290	6680	7050	7480	7700	8110	8890	9560	9810	10250	10540

Napęd Spin 23

Napęd Spin 22

Napęd Spin 41 (SN6041 + SNA30)

Napęd Spin 41L (SN6041 + SNA6)

\* Do bramy automatycznej o wysokości 2375 mm z prowadzeniem obniżonym L konieczna zamiana napędu na SPIN 22 lub SPIN 41L. Szczegóły strona 66

\*\* Szczegóły dotyczące gwarancji na bramy i automatykę w karcie gwarancyjnej Nice.

# Nice Simple Classic E120 - sprężyny naciągowe

## Wymiary standardowe, dowolny kolor RAL



### Charakterystyka bram SIMPLE CLASSIC E120:

- Powierzchnia sekcji w strukturze **Woodgrain** od strony zewnętrznej, od wewnątrz przetłoczenia wąskie Stucco,
- Segmenty wykonane z blachy stalowej o grubości 0,45 mm, ocynkowane ogniowo, powleczonej poliestrem,
- Wypełnienie sekcji stanowi bezfreonowa pianka poliuretanowa o grubości ok. 40 mm,
- Konstrukcja nośna stalowa, ocynkowana ogniowo,

- System wyważania na sprężynach naciągowych testowanych na min. 15 000 cykli,
- Bezpieczna konstrukcja sekcji uniemożliwiająca przycięcie palców od strony zewnętrznej i wewnętrznej zarówno podczas otwierania, jak i zamykania bramy.
- **Górna sekcja standardowo bez ścięcia** (patrz Schematy/Przekroje). Możliwość symetrycznego cięcia sekcji górnej i dolnej w wym. specjalnych. Sekcja dolna ścinana i okuta profilem aluminiowym.

**Gwarancja\*\*:** Bramy i automatyka - 24 miesiące od daty sprzedaży.

Lista dostępnych opcji dodatkowych strona 66-67

**Dowolny kolor RAL (Woodgrain) - z wyłączeniem kolorów perłowych fluorescencyjnych i metalizowanych**



### Kolory RAL Woodgrain:

- Dowolny kolor z palety RAL\*

\* z wyłączeniem kolorów perłowych, fluorescencyjnych i metalizowanych.

### Standardowe wyposażenie bram ręcznych:

- bez klamki zewnętrznej i zamka,
- wewnętrzny rygiel blokujący,
- zestaw montażowy (kołki i śruby montażowe do podłoża).

Przy wyborze opcji „Klamka zewnętrzna z zamkiem” brama bez wewnętrznego rygla blokującego.

### Standardowe wyposażenie bram automatycznych:

- bez klamki zewnętrznej i zamka,
- wewnętrzny rygiel blokujący,
- zestaw montażowy (kołki i śruby montażowe do podłoża).

Przy wyborze opcji „Klamka zewnętrzna z zamkiem” brama bez wewnętrznego rygla blokującego.

Spido600 (SPO32BK CER01)

### WYMIARY STANDARDOWE - RĘCZNE

### Szerokość (mm)

Wysokość (mm)	2250	2375	2400	2500	2600	2750	3000	3250	3500	3750	4000
	1900	3460	3520	3520	3620	3730	3920	4200	4490	4700	4990
1950	3460	3520	3520	3620	3730	3920	4200	4490	4700	4990	5210
2000	3460	3520	3520	3620	3730	3920	4200	4490	4700	4990	5210
2050	3570	3630	3630	3750	3870	4050	4320	4640	4870	5160	5520
2100	3570	3630	3630	3750	3870	4050	4320	4640	4870	5160	5520
2125	3570	3630	3630	3750	3870	4050	4320	4640	4870	5160	5520
2200	3690	3750	3750	3850	3970	4180	4460	4810	5030	5470	5690
2250	3690	3750	3750	3850	3970	4180	4460	4810	5030	5470	5690
2300	3940	4010	4010	4140	4250	4470	4710	5080	5350	5790	6060
2350	3940	4010	4010	4140	4250	4470	4710	5080	5350	5790	6060
2375	3940	4010	4010	4140	4250	4470	4710	5080	5350	5790	6060
2475	4120	4260	4260	4390	4520	4740	5030	5410	5760	6180	6390
2500	4120	4260	4260	4390	4520	4740	5030	5410	5760	6180	6390

### WYMIARY STANDARDOWE - AUTOMATYCZNE SPIDO

### Szerokość (mm)

Wysokość (mm)	2250	2375	2400	2500	2600	2750	3000	3250	3500	3750	4000
	1900	4150	4210	4210	4310	4420	4610	4890	5180	5380	5670
1950	4150	4210	4210	4310	4420	4610	4890	5180	5380	5670	5890
2000	4150	4210	4210	4310	4420	4610	4890	5180	5380	5670	5890
2050	4260	4320	4320	4440	4560	4730	5000	5320	5550	5840	6190
2100	4260	4320	4320	4440	4560	4730	5000	5320	5550	5840	6190
2125	4260	4320	4320	4440	4560	4730	5000	5320	5550	5840	6190
2200	4380	4430	4430	4540	4660	4860	5140	5490	5710	6150	6370
2250	4380	4430	4430	4540	4660	4860	5140	5490	5710	6150	6370
2300	4630	4700	4700	4830	4940	5150	5390	5760	6030	6460	6730
2350	4630	4700	4700	4830	4940	5150	5390	5760	6030	6460	6730
2375	4630	4700	4700	4830	4940	5150	5390	5760	6030	6460	6730
2475	4810	4940	4940	5080	5200	5430	5710	6090	6440	6850	7070
2500	4810	4940	4940	5080	5200	5430	5710	6090	6440	6850	7070

### WYMIARY STANDARDOWE - AUTOMATYCZNE SPIN

### Szerokość (mm)

Wysokość (mm)	2250	2375	2400	2500	2600	2750	3000	3250	3500	3750	4000
	1900	4220	4290	4290	4390	4490	4680	4960	5250	5450	5740
1950	4220	4290	4290	4390	4490	4680	4960	5250	5450	5740	5960
2000	4220	4290	4290	4390	4490	4680	4960	5250	5450	5740	5960
2050	4330	4390	4390	4510	4630	4810	5080	5390	5620	5920	6270
2100	4330	4390	4390	4510	4630	4810	5080	5390	5620	5920	6270
2125	4330	4390	4390	4510	4630	4810	5080	5390	5620	5920	6270
2200	4450	4510	4510	4610	4740	4940	5220	5560	5780	6230	6440
2250	4450	4510	4510	4610	4740	4940	5220	5560	5780	6230	6440
2300	4700	4770	4770	4900	5010	5220	5470	5830	6110	6540	6810
2350	4700	4770	4770	4900	5010	5220	5470	5830	6110	6540	6810
2375	4700	4770	4770	4900	5010	5220	5470	5830	6110	6540	6810
2475	5110	5240	5240	5380	5500	5730	6010	6390	6740	7150	7370
2500	5110	5240	5240	5380	5500	5730	6010	6390	6740	7150	7370

Napęd Spin 23

Napęd Spin 22



# Nice Simple Classic - sprężyny skrętne

## Wymiary standardowe, dowolny kolor RAL

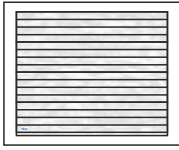

### Charakterystyka bram SIMPLE CLASSIC:

- Powierzchnia sekcji w strukturze **Woodgrain** od strony zewnętrznej, od wewnątrz przetłoczenia wąskie Stucco,
- Segmenty wykonane z blachy stalowej o grubości 0,45 mm, ocynkowane ogniowo, powleczonej poliestrem,
- Wypełnienie sekcji stanowi bezfreonowa pianka poliuretanowa o grubości ok. 40 mm,
- Konstrukcja nośna stalowa, ocynkowana ogniowo,

- System wyważania na sprężynach skrętnych testowanych na min. 15 000 cykli,
- Brama standardowo wyposażona w zabezpieczenie w przypadku pęknięcia sprężyn,
- Bezpieczna konstrukcja sekcji uniemożliwiająca przycięcie palców od strony zewn. i wewn., zarówno podczas otwierania, jak i zamykania bramy,
- W bramach o szerokości od 4750 mm stosowane są profile usztywniające.

**Gwarancja\*\*:** Bramy i automatyka - 24 miesiące od daty sprzedaży.

Kolory RAL Woodgrain:	Standardowe wyposażenie bram ręcznych:	Standardowe wyposażenie bram automatycznych:
<ul style="list-style-type: none"> <li>• Dowolny kolor z palety RAL*</li> </ul> <p>* z wyłączeniem kolorów perłowych, fluorescencyjnych i metalizowanych.</p>	<ul style="list-style-type: none"> <li>• bez kłamki zewnętrznej i zamka,</li> <li>• wewnętrzny rygiel blokujący,</li> <li>• zestaw montażowy (kołki i śruby montażowe do podłoża).</li> </ul> <p>Przy wyborze opcji „Klamka zewnętrzna z zamkiem” brama bez wewnętrznego rygla blokującego.</p>	<ul style="list-style-type: none"> <li>• bez kłamki zewnętrznej i zamka,</li> <li>• wewnętrzny rygiel blokujący,</li> <li>• zestaw montażowy (kołki i śruby montażowe do podłoża).</li> </ul> <p>Przy wyborze opcji „Klamka zewnętrzna z zamkiem” brama bez wewnętrznego rygla blokującego.</p>

Lista dostępnych opcji dodatkowych strona 66-67

**Dowolny kolor RAL (Woodgrain) - z wyłączeniem kolorów perłowych fluorescencyjnych i metalizowanych**



### WYMIARY STANDARDOWE - RĘCZNE

		Szerokość (mm)														
		2400	2500	2600	2750	3000	3250	3500	3750	4000	4250	4500	4750	5000	5250	5500
Wysokość (mm)	2000	3720	3820	3940	4140	4420	4730	4950	5260	5480	5980	6190	6780	6990	7460	7750
	2100	3820	3960	4080	4270	4550	4890	5130	5440	5820	6160	6360	6960	7170	7650	7950
	2125	3820	3960	4080	4270	4550	4890	5130	5440	5820	6160	6360	6960	7170	7650	7950
	2200	3950	4060	4190	4400	4700	5070	5300	5770	6000	6410	6610	7170	7460	7970	8270
	2250	3950	4060	4190	4400	4700	5070	5300	5770	6000	6410	6610	7170	7460	7970	8270
	2375	4230	4370	4480	4710	4970	5350	5640	6100	6390	6740	6980	7600	7850	8430	8700
	2500	4500	4640	4760	5000	5310	5700	6080	6510	6730	7140	7450	8130	8380	8820	9110

### WYMIARY STANDARDOWE - AUTOMATYCZNE SPIDO

		Szerokość (mm)								
		2400	2500	2600	2750	3000	3250	3500	3750	4000
Wysokość (mm)	2000	4410	4510	4620	4820	5110	5420	5630	5940	6160
	2100	4510	4640	4770	4960	5240	5570	5810	6120	6490
	2125	4510	4640	4770	4960	5240	5570	5810	6120	6490
	2200	4640	4750	4880	5080	5390	5750	5980	6450	6670
	2250	4640	4750	4880	5080	5390	5750	5980	6450	6670
	2375	4910	5050	5170	5390	5650	6030	6320	6770	7060
	2500***	5180	5320	5440	5680	5990	6380	6750	7180	7400

Spido600 (SPO32BK CER01)

\*\*\* Do bramy automatycznej SPIDO o wysokości 2500 mm z prowadzeniem obniżonym L, konieczna zamiana napędu na SPIDO L. Szczegóły strona 66

### WYMIARY STANDARDOWE - AUTOMATYCZNE SPIN

		Szerokość (mm)														
		2400	2500	2600	2750	3000	3250	3500	3750	4000	4250	4500	4750	5000	5250	5500
Wysokość (mm)	2000	4480	4590	4700	4900	5180	5490	5700	6010	6230	6730	6940	8010	8230	8700	8980
	2100	4580	4720	4840	5030	5310	5640	5880	6190	6570	6910	7110	8190	8410	8890	9180
	2125	4580	4720	4840	5030	5310	5640	5880	6190	6570	6910	7110	8190	8410	8890	9180
	2200	4710	4820	4950	5160	5460	5820	6050	6520	6750	7160	7360	8400	8700	9200	9500
	2250	4710	4820	4950	5160	5460	5820	6050	6520	6750	7160	7360	8400	8700	9200	9500
	2375*	4990	5130	5240	5470	5730	6100	6390	6850	7140	7480	7720	8830	9080	9650	9930
	2500	5480	5620	5740	5980	6290	6680	7050	7480	7700	8110	8890	9560	9810	10250	10540

Napęd Spin 23

Napęd Spin 22

Napęd Spin 41 (SN6041 + SNA30)

Napęd Spin 41L (SN6041 + SNA6)

\* Do bramy automatycznej o wysokości 2375 mm z prowadzeniem obniżonym L konieczna zamiana napędu na SPIN 22 lub SPIN 41L. Szczegóły strona 66

\*\* Szczegóły dotyczące gwarancji na bramy i automatykę w karcie gwarancyjnej Nice.

**Nice** Simple Classic E120 - sprężyny naciągowe  
Wymiary specjalne



# Nice Simple Classic E120 - sprężyny naciągowe

## Wymiary specjalne, kolory podstawowe



### Charakterystyka bram SIMPLE CLASSIC E120:

- Powierzchnia sekcji w strukturze **Woodgrain** od strony zewnętrznej, od wewnątrz przetłoczenia wąskie Stucco,
- Segmenty wykonane z blachy stalowej o grubości 0,45 mm, ocynkowane ognioowo, powleczonej poliuretanem,
- Wypełnienie sekcji stanowi bezfreonowa pianka poliuretanowa o grubości ok. 40 mm,
- Konstrukcja nośna stalowa, ocynkowana ognioowo,

- System wyważania na sprężynach naciągowych testowanych na min. 15 000 cykli,
- Bezpieczna konstrukcja sekcji uniemożliwiająca przycięcie palców od strony zewnętrznej i wewnętrznej zarówno podczas otwierania, jak i zamykania bramy,
- **Opcjonalnie górna sekcja ścięta symetrycznie do sekcji dolnej** (patrz Schematy/Przekroje) i okuta profilem aluminiowym. Opcja bez dopłaty. Sekcja dolna ścinana i okuta profilem aluminiowym.

Lista dostępnych opcji dodatkowych strona 66-67

### Kolory podstawowe (Woodgrain)

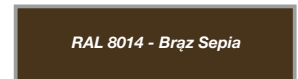

### Kolory podstawowe Woodgrain:

- RAL 9016 (Biel),
- RAL 8014 (Brąz Sepia)
- RAL 7016 (Antracyt).

### Standardowe wyposażenie bram ręcznych:

- bez klamki zewnętrznej i zamka,
- wewnętrzny rygiel blokujący,
- zestaw montażowy (kołki i śruby montażowe do podłoża).

Przy wyborze opcji „Klamka zewnętrzna z zamkiem” brama bez wewnętrznego rygla blokującego.

### Standardowe wyposażenie bram automatycznych:

- bez klamki zewnętrznej i zamka,
- wewnętrzny rygiel blokujący,
- zestaw montażowy (kołki i śruby montażowe do podłoża).

Przy wyborze opcji „Klamka zewnętrzna z zamkiem” brama bez wewnętrznego rygla blokującego.

Spido600 (SPO32BKCER01)

### WYMIARY SPECJALNE\* - RĘCZNE

Wysokość (mm)	Szerokość (mm)										
	2000 -2250	2260 -2375	2380 -2400	2410 -2500	2510 -2600	2610 -2750	2760 -3000	3010 -3250	3260 -3500	3510 -3750	3760 -4000
1900	3440	3480	3480	3580	3680	3860	4130	4410	4600	4870	5070
1950	3440	3480	3480	3580	3680	3860	4130	4410	4600	4870	5070
2000	3440	3480	3480	3580	3680	3860	4130	4410	4600	4870	5070
2050	3540	3570	3570	3690	3800	3980	4230	4540	4750	5030	5370
2100	3540	3570	3570	3690	3800	3980	4230	4540	4750	5030	5370
2125	3540	3570	3570	3690	3800	3980	4230	4540	4750	5030	5370
2200	3640	3680	3680	3780	3890	4090	4350	4690	4890	5330	5520
2250	3640	3680	3680	3780	3890	4090	4350	4690	4890	5330	5520
2300	3900	3950	3950	4070	4170	4380	4600	4950	5210	5640	5890
2350	3900	3950	3950	4070	4170	4380	4600	4950	5210	5640	5890
2375	3900	3950	3950	4070	4170	4380	4600	4950	5210	5640	5890
2475	4080	4200	4200	4330	4440	4660	4930	5290	5630	6030	6220
2500	4080	4200	4200	4330	4440	4660	4930	5290	5630	6030	6220

### WYMIARY SPECJALNE\* - AUTOMATYCZNE SPIDO

Wysokość (mm)	Szerokość (mm)										
	2000 -2250	2260 -2375	2380 -2400	2410 -2500	2510 -2600	2610 -2750	2760 -3000	3010 -3250	3260 -3500	3510 -3750	3760 -4000
1900	4160	4210	4210	4300	4400	4590	4850	5140	5320	5600	5800
1950	4160	4210	4210	4300	4400	4590	4850	5140	5320	5600	5800
2000	4160	4210	4210	4300	4400	4590	4850	5140	5320	5600	5800
2050	4260	4300	4300	4420	4530	4700	4950	5260	5470	5750	6100
2100	4260	4300	4300	4420	4530	4700	4950	5260	5470	5750	6100
2125	4260	4300	4300	4420	4530	4700	4950	5260	5470	5750	6100
2200	4370	4400	4400	4500	4620	4810	5070	5410	5610	6050	6250
2250	4370	4400	4400	4500	4620	4810	5070	5410	5610	6050	6250
2300	4620	4670	4670	4790	4890	5100	5320	5680	5930	6360	6610
2350	4620	4670	4670	4790	4890	5100	5320	5680	5930	6360	6610
2375	4620	4670	4670	4790	4890	5100	5320	5680	5930	6360	6610
2475	4800	4920	4920	5050	5160	5380	5650	6010	6350	6750	6940
2500	4800	4920	4920	5050	5160	5380	5650	6010	6350	6750	6940

### WYMIARY SPECJALNE\* - AUTOMATYCZNE SPIN

Wysokość (mm)	Szerokość (mm)										
	2000 -2250	2260 -2375	2380 -2400	2410 -2500	2510 -2600	2610 -2750	2760 -3000	3010 -3250	3260 -3500	3510 -3750	3760 -4000
1900	4220	4260	4260	4360	4460	4640	4910	5190	5370	5650	5850
1950	4220	4260	4260	4360	4460	4640	4910	5190	5370	5650	5850
2000	4220	4260	4260	4360	4460	4640	4910	5190	5370	5650	5850
2050	4310	4350	4350	4470	4580	4750	5010	5310	5520	5800	6150
2100	4310	4350	4350	4470	4580	4750	5010	5310	5520	5800	6150
2125	4310	4350	4350	4470	4580	4750	5010	5310	5520	5800	6150
2200	4420	4460	4460	4550	4670	4870	5130	5470	5660	6110	6300
2250	4420	4460	4460	4550	4670	4870	5130	5470	5660	6110	6300
2300	4680	4730	4730	4850	4950	5160	5380	5730	5990	6410	6670
2350	4680	4730	4730	4850	4950	5160	5380	5730	5990	6410	6670
2375	4680	4730	4730	4850	4950	5160	5380	5730	5990	6410	6670
2475	5080	5190	5190	5320	5440	5660	5930	6290	6620	7030	7220
2500	5080	5190	5190	5320	5440	5660	5930	6290	6620	7030	7220

Napęd Spin 23

Napęd Spin 22

\* Możliwość zamówienia wymiaru pośredniego tylko w przypadku szerokości. Wysokość bramy pozostaje bez zmian (1900, 1950, 2000, 2050, 2100, 2125, 2200, 2250, 2300, 2350, 2375, 2475, 2500 mm).



# Nice Simple Classic E120 - sprężyny naciągowe

## Wymiary specjalne, kolory standardowe



### Charakterystyka bram SIMPLE CLASSIC E120:

- Powierzchnia sekcji w strukturze **Woodgrain** od strony zewnętrznej, od wewnątrz przetłoczenia wąskie Stucco,
- Segmenty wykonane z blachy stalowej o grubości 0,45 mm, ocynkowane ognioowo, powleczonej poliestrem,
- Wypełnienie sekcji stanowi bezfreonowa pianka poliuretanowa o grubości ok. 40 mm,
- Konstrukcja nośna stalowa, ocynkowana ognioowo,

- System wyważania na sprężynach naciągowych testowanych na min. 15 000 cykli,
- Bezpieczna konstrukcja sekcji uniemożliwiająca przycięcie palców od strony zewnętrznej i wewnętrznej zarówno podczas otwierania, jak i zamykania bramy,
- **Opcjonalnie górna sekcja ścięta symetrycznie do sekcji dolnej** (patrz Schematy/Przekroje) i okuta profilem aluminiowym. Opcja bez dopłaty. Sekcja dolna ścinana i okuta profilem aluminiowym.

Lista dostępnych opcji dodatkowych strona 66-67

### Kolory standardowe (Woodgrain)

RAL 8017 - Brąz Czekoladowy

RAL 9006 - Srebrny

RAL 7035 - Jasnoszary

### Kolory standardowe Woodgrain:

- RAL 8017 Brąz Czekoladowy,
- RAL 9006 Srebrny,
- RAL 7035 Jasnoszary.

### Standardowe wyposażenie bram ręcznych:

- bez klamki zewnętrznej i zamka,
- wewnętrzny rygiel blokujący,
- zestaw montażowy (kołki i śruby montażowe do podłoża).

Przy wyborze opcji „Klamka zewnętrzna z zamkiem” brama bez wewnętrznego rygla blokującego.

### Standardowe wyposażenie bram automatycznych:

- bez klamki zewnętrznej i zamka,
- wewnętrzny rygiel blokujący,
- zestaw montażowy (kołki i śruby montażowe do podłoża).

Przy wyborze opcji „Klamka zewnętrzna z zamkiem” brama bez wewnętrznego rygla blokującego.

Spido600 (SPO32BK CER01)

### WYMIARY SPECJALNE\* - RĘCZNE

Wysokość (mm)	Szerokość (mm)										
	2000 -2250	2260 -2375	2380 -2400	2410 -2500	2510 -2600	2610 -2750	2760 -3000	3010 -3250	3260 -3500	3510 -3750	3760 -4000
1900	3650	3720	3720	3830	3940	4140	4440	4750	4960	5270	5500
1950	3650	3720	3720	3830	3940	4140	4440	4750	4960	5270	5500
2000	3650	3720	3720	3830	3940	4140	4440	4750	4960	5270	5500
2050	3770	3830	3830	3960	4080	4280	4560	4900	5140	5450	5830
2100	3770	3830	3830	3960	4080	4280	4560	4900	5140	5450	5830
2125	3770	3830	3830	3960	4080	4280	4560	4900	5140	5450	5830
2200	3890	3960	3960	4070	4200	4410	4710	5080	5310	5780	6010
2250	3890	3960	3960	4070	4200	4410	4710	5080	5310	5780	6010
2300	4160	4240	4240	4370	4490	4720	4980	5360	5660	6110	6400
2350	4160	4240	4240	4370	4490	4720	4980	5360	5660	6110	6400
2375	4160	4240	4240	4370	4490	4720	4980	5360	5660	6110	6400
2475	4350	4500	4500	4640	4770	5010	5320	5720	6090	6530	6760
2500	4350	4500	4500	4640	4770	5010	5320	5720	6090	6530	6760

### WYMIARY SPECJALNE\* - AUTOMATYCZNE SPIDO

Wysokość (mm)	Szerokość (mm)										
	2000 -2250	2260 -2375	2380 -2400	2410 -2500	2510 -2600	2610 -2750	2760 -3000	3010 -3250	3260 -3500	3510 -3750	3760 -4000
1900	4370	4440	4440	4550	4660	4860	5160	5470	5680	5990	6220
1950	4370	4440	4440	4550	4660	4860	5160	5470	5680	5990	6220
2000	4370	4440	4440	4550	4660	4860	5160	5470	5680	5990	6220
2050	4490	4550	4550	4680	4810	5000	5280	5620	5870	6180	6550
2100	4490	4550	4550	4680	4810	5000	5280	5620	5870	6180	6550
2125	4490	4550	4550	4680	4810	5000	5280	5620	5870	6180	6550
2200	4620	4680	4680	4790	4920	5140	5430	5800	6030	6500	6730
2250	4620	4680	4680	4790	4920	5140	5430	5800	6030	6500	6730
2300	4880	4960	4960	5100	5210	5440	5700	6090	6380	6840	7120
2350	4880	4960	4960	5100	5210	5440	5700	6090	6380	6840	7120
2375	4880	4960	4960	5100	5210	5440	5700	6090	6380	6840	7120
2475	5080	5220	5220	5360	5490	5730	6040	6440	6810	7250	7480
2500	5080	5220	5220	5360	5490	5730	6040	6440	6810	7250	7480

### WYMIARY SPECJALNE\* - AUTOMATYCZNE SPIN

Wysokość (mm)	Szerokość (mm)										
	2000 -2250	2260 -2375	2380 -2400	2410 -2500	2510 -2600	2610 -2750	2760 -3000	3010 -3250	3260 -3500	3510 -3750	3760 -4000
1900	4430	4500	4500	4610	4720	4920	5210	5520	5740	6050	6280
1950	4430	4500	4500	4610	4720	4920	5210	5520	5740	6050	6280
2000	4430	4500	4500	4610	4720	4920	5210	5520	5740	6050	6280
2050	4550	4610	4610	4740	4860	5050	5340	5680	5920	6230	6610
2100	4550	4610	4610	4740	4860	5050	5340	5680	5920	6230	6610
2125	4550	4610	4610	4740	4860	5050	5340	5680	5920	6230	6610
2200	4670	4730	4730	4850	4970	5190	5490	5860	6090	6560	6790
2250	4670	4730	4730	4850	4970	5190	5490	5860	6090	6560	6790
2300	4940	5010	5010	5150	5270	5490	5750	6140	6430	6890	7180
2350	4940	5010	5010	5150	5270	5490	5750	6140	6430	6890	7180
2375	4940	5010	5010	5150	5270	5490	5750	6140	6430	6890	7180
2475	5350	5500	5500	5640	5770	6010	6320	6720	7090	7520	7750
2500	5350	5500	5500	5640	5770	6010	6320	6720	7090	7520	7750

Napęd Spin 23

Napęd Spin 22

\* Możliwość zamówienia wymiaru pośredniego tylko w przypadku szerokości. Wysokość bramy pozostaje bez zmian (1900, 1950, 2000, 2050, 2100, 2125, 2200, 2250, 2300, 2350, 2375, 2475, 2500 mm).



# Nice Simple Classic E120 - sprężyny naciągowe

## Wymiary specjalne, dowolny kolor RAL

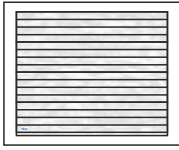

### Charakterystyka bram SIMPLE CLASSIC E120:

- Powierzchnia sekcji w strukturze **Woodgrain** od strony zewnętrznej, od wewnątrz przetłoczenia wąskie Stucco,
- Segmenty wykonane z blachy stalowej o grubości 0,45 mm, ocynkowane ogniowo, powleczonej poliuretanem,
- Wypełnienie sekcji stanowi bezfreonowa pianka poliuretanowa o grubości ok. 40 mm,
- Konstrukcja nośna stalowa, ocynkowana ogniowo,
- System wyważania na sprężynach naciągowych testowanych na min. 15 000 cykli,
- Bezpieczna konstrukcja sekcji uniemożliwiająca przycięcie palców od strony zewnętrznej i wewnętrznej zarówno podczas otwierania, jak i zamykania bramy,
- **Opcjonalnie górna sekcja ścięta symetrycznie do sekcji dolnej** (patrz Schematy/Przekroje) i okuta profilem aluminiowym. Opcja bez dopłaty. Sekcja dolna ścinana i okuta profilem aluminiowym.

Lista dostępnych opcji dodatkowych strona 66-67

**Dowolny kolor RAL (Woodgrain) - z wyłączeniem kolorów perłowych fluorescencyjnych i metalizowanych**



WYMIARY SPECJALNE* - RĘCZNE		Szerokość (mm)										
		2000 -2250	2260 -2375	2380 -2400	2410 -2500	2510 -2600	2610 -2750	2760 -3000	3010 -3250	3260 -3500	3510 -3750	3760 -4000
Wysokość (mm)	1900	3650	3720	3720	3830	3940	4140	4440	4750	4960	5270	5500
	1950	3650	3720	3720	3830	3940	4140	4440	4750	4960	5270	5500
	2000	3650	3720	3720	3830	3940	4140	4440	4750	4960	5270	5500
	2050	3770	3830	3830	3960	4080	4280	4560	4900	5140	5450	5830
	2100	3770	3830	3830	3960	4080	4280	4560	4900	5140	5450	5830
	2125	3770	3830	3830	3960	4080	4280	4560	4900	5140	5450	5830
	2200	3890	3960	3960	4070	4200	4410	4710	5080	5310	5780	6010
	2250	3890	3960	3960	4070	4200	4410	4710	5080	5310	5780	6010
	2300	4160	4240	4240	4370	4490	4720	4980	5360	5660	6110	6400
	2350	4160	4240	4240	4370	4490	4720	4980	5360	5660	6110	6400
	2375	4160	4240	4240	4370	4490	4720	4980	5360	5660	6110	6400
	2475	4350	4500	4500	4640	4770	5010	5320	5720	6090	6530	6760
	2500	4350	4500	4500	4640	4770	5010	5320	5720	6090	6530	6760

### Kolory RAL Woodgrain:

- Dowolny kolor z palety RAL\*

\* z wyłączeniem kolorów perłowych, fluorescencyjnych i metalizowanych.

### Standardowe wyposażenie bram ręcznych:

- bez klamki zewnętrznej i zamka,
- wewnętrzny rygiel blokujący,
- zestaw montażowy (kołki i śruby montażowe do podłoża).

Przy wyborze opcji „Klamka zewnętrzna z zamkiem” brama bez wewnętrznego rygla blokującego.

### Standardowe wyposażenie bram automatycznych:

- bez klamki zewnętrznej i zamka,
- wewnętrzny rygiel blokujący,
- zestaw montażowy (kołki i śruby montażowe do podłoża).

Przy wyborze opcji „Klamka zewnętrzna z zamkiem” brama bez wewnętrznego rygla blokującego.

Spido600 (SPO32BK CER01)

WYMIARY SPECJALNE* - AUTOMATYCZNE SPIDO		Szerokość (mm)										
		2000 -2250	2260 -2375	2380 -2400	2410 -2500	2510 -2600	2610 -2750	2760 -3000	3010 -3250	3260 -3500	3510 -3750	3760 -4000
Wysokość (mm)	1900	4370	4440	4440	4550	4660	4860	5160	5470	5680	5990	6220
	1950	4370	4440	4440	4550	4660	4860	5160	5470	5680	5990	6220
	2000	4370	4440	4440	4550	4660	4860	5160	5470	5680	5990	6220
	2050	4490	4550	4550	4680	4810	5000	5280	5620	5870	6180	6550
	2100	4490	4550	4550	4680	4810	5000	5280	5620	5870	6180	6550
	2125	4490	4550	4550	4680	4810	5000	5280	5620	5870	6180	6550
	2200	4620	4680	4680	4790	4920	5140	5430	5800	6030	6500	6730
	2250	4620	4680	4680	4790	4920	5140	5430	5800	6030	6500	6730
	2300	4880	4960	4960	5100	5210	5440	5700	6090	6380	6840	7120
	2350	4880	4960	4960	5100	5210	5440	5700	6090	6380	6840	7120
	2375	4880	4960	4960	5100	5210	5440	5700	6090	6380	6840	7120
	2475	5080	5220	5220	5360	5490	5730	6040	6440	6810	7250	7480
	2500	5080	5220	5220	5360	5490	5730	6040	6440	6810	7250	7480

WYMIARY SPECJALNE* - AUTOMATYCZNE SPIN		Szerokość (mm)										
		2000 -2250	2260 -2375	2380 -2400	2410 -2500	2510 -2600	2610 -2750	2760 -3000	3010 -3250	3260 -3500	3510 -3750	3760 -4000
Wysokość (mm)	1900	4430	4500	4500	4610	4720	4920	5210	5520	5740	6050	6280
	1950	4430	4500	4500	4610	4720	4920	5210	5520	5740	6050	6280
	2000	4430	4500	4500	4610	4720	4920	5210	5520	5740	6050	6280
	2050	4550	4610	4610	4740	4860	5050	5340	5680	5920	6230	6610
	2100	4550	4610	4610	4740	4860	5050	5340	5680	5920	6230	6610
	2125	4550	4610	4610	4740	4860	5050	5340	5680	5920	6230	6610
	2200	4670	4730	4730	4850	4970	5190	5490	5860	6090	6560	6790
	2250	4670	4730	4730	4850	4970	5190	5490	5860	6090	6560	6790
	2300	4940	5010	5010	5150	5270	5490	5750	6140	6430	6890	7180
	2350	4940	5010	5010	5150	5270	5490	5750	6140	6430	6890	7180
	2375	4940	5010	5010	5150	5270	5490	5750	6140	6430	6890	7180
	2475	5350	5500	5500	5640	5770	6010	6320	6720	7090	7520	7750
	2500	5350	5500	5500	5640	5770	6010	6320	6720	7090	7520	7750

Napęd Spin 23

Napęd Spin 22

\* Możliwość zamówienia wymiaru pośredniego tylko w przypadku szerokości. Wysokość bramy pozostaje bez zmian (1900, 1950, 2000, 2050, 2100, 2125, 2200, 2250, 2300, 2350, 2375, 2475, 2500 mm).

# Nice Simple Classic ręczne - sprężyny skrotne

## Charakterystyka bram SIMPLE CLASSIC:

- Powierzchnia sekcji w strukturze **Woodgrain** od strony zewn., od wewnątrz przetłoczenia wąskie Stucco,
- Segmenty wykonane z blachy stalowej o grubości 0,45 mm, ocynkowanej ogniowo, powleczonej poliuretanem,
- Wypełnienie sekcji stanowi bezfreonowa pianka poliuretanowa o grubości ok. 40 mm,
- Konstrukcja nośna stalowa, ocynkowana ogniowo,
- System wyważania na sprężynach skrętnych testowanych na min. 15 000 cykli,
- Brama standardowo wyposażona w zabezpieczenie w przypadku pęknięcia sprężyn,
- Bezpieczna konstrukcja sekcji uniemożliwiająca przycięcie palców od strony zewn. i wewn., zarówno podczas otwierania, jak i zamykania bramy,
- W bramach o szerokości od 4750 mm stosowane są profile usztywniające.
- Bez klamki zewnętrznej i zamka,
- Wewnętrzny rygiel blokujący,
- **Przy wyborze opcji „Klamka zewnętrzna z zamkiem” brama w konfiguracji bez wewnętrznego ryglu blokującego.**

Gwarancja: Bramy - 24 miesiące od daty sprzedaży.

## Wymiary specjalne - uwagi:

- Cena wymiarów pośrednich wg najbliższego, **wyższego** przedziału wymiarowego,
- Minimalna dostępna szerokość na zamówienie 2000, wysokość 1700 mm,
- Wysokość bramy uzyskiwana jest poprzez regulację wysokości dolnej i górnej sekcji.

[Opcje dodatkowe str. 66-67](#)

## Kolory podstawowe (Woodgrain)

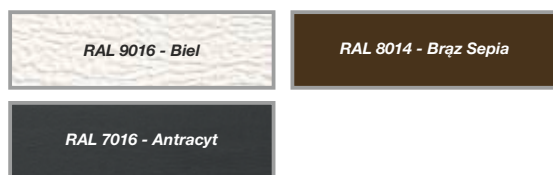

## Kolory standardowe (Woodgrain)



## Dowolny kolor RAL (Woodgrain) - z wyłączeniem kolorów perłowych, fluorescencyjnych i metalizowanych



Tabela z wymiarami bram ręcznych - kolory podstawowe - ceny netto

		Szerokość (mm) - Dostępność co 10 mm										
		2000-2200	2210-2300	2310-2400	2410-2500	2510-2600	2610-2700	2710-2800	2810-2900	2910-3000	3010-3100	3110-3200
Wysokość (mm) Dostępność co 10 mm	1700-2000	3 510	3 600	3 690	3 790	3 900	4 020	4 090	4 210	4 370	4 460	4 550
	2010-2125	3 600	3 690	3 780	3 910	4 030	4 120	4 210	4 340	4 470	4 610	4 710
	2130-2250	3 690	3 810	3 900	4 000	4 120	4 220	4 320	4 450	4 610	4 760	4 840
	2260-2375	3 940	4 070	4 170	4 310	4 420	4 530	4 640	4 780	4 870	5 010	5 140
	2380-2500	4 190	4 320	4 450	4 580	4 690	4 830	4 930	5 090	5 210	5 330	5 430
	2510-2625	4 340	4 450	4 580	4 690	4 840	4 950	5 090	5 260	5 360	5 510	5 720
	2630-2750	4 400	4 550	4 670	4 820	4 930	5 070	5 210	5 350	5 500	5 720	5 830
	2760-2875	4 660	4 790	4 870	5 050	5 160	5 320	5 430	5 720	5 820	5 990	6 110
	2880-3000	4 820	4 930	5 040	5 170	5 330	5 500	5 720	5 900	5 990	6 140	6 350

Tabela z wymiarami bram ręcznych - kolory standardowe - ceny netto

		Szerokość (mm) - Dostępność co 10 mm										
		2000-2200	2210-2300	2310-2400	2410-2500	2510-2600	2610-2700	2710-2800	2810-2900	2910-3000	3010-3100	3110-3200
Wysokość (mm) Dostępność co 10 mm	1700-2000	3 700	3 800	3 900	4 010	4 130	4 250	4 340	4 470	4 640	4 740	4 840
	2010-2125	3 800	3 900	4 000	4 150	4 280	4 380	4 480	4 620	4 770	4 910	5 030
	2130-2250	3 910	4 040	4 140	4 250	4 390	4 510	4 620	4 750	4 930	5 080	5 190
	2260-2375	4 170	4 320	4 430	4 580	4 700	4 820	4 950	5 100	5 210	5 350	5 500
	2380-2500	4 430	4 580	4 710	4 860	4 990	5 130	5 250	5 430	5 560	5 700	5 810
	2510-2625	4 590	4 710	4 860	4 990	5 160	5 280	5 440	5 610	5 730	5 890	6 110
	2630-2750	4 670	4 830	4 970	5 130	5 270	5 420	5 580	5 730	5 890	6 120	6 260
	2760-2875	4 950	5 090	5 190	5 380	5 510	5 680	5 810	6 110	6 230	6 420	6 560
	2880-3000	5 110	5 250	5 370	5 520	5 700	5 880	6 110	6 310	6 420	6 590	6 810

Tabela z wymiarami bram ręcznych - dowolny kolor RAL\* - ceny netto

		Szerokość (mm) - Dostępność co 10 mm										
		2000-2200	2210-2300	2310-2400	2410-2500	2510-2600	2610-2700	2710-2800	2810-2900	2910-3000	3010-3100	3110-3200
Wysokość (mm) Dostępność co 10 mm	1700-2000	3 700	3 800	3 900	4 010	4 130	4 250	4 340	4 470	4 640	4 740	4 840
	2010-2125	3 800	3 900	4 000	4 150	4 280	4 380	4 480	4 620	4 770	4 910	5 030
	2130-2250	3 910	4 040	4 140	4 250	4 390	4 510	4 620	4 750	4 930	5 080	5 190
	2260-2375	4 170	4 320	4 430	4 580	4 700	4 820	4 950	5 100	5 210	5 350	5 500
	2380-2500	4 430	4 580	4 710	4 860	4 990	5 130	5 250	5 430	5 560	5 700	5 810
	2510-2625	4 590	4 710	4 860	4 990	5 160	5 280	5 440	5 610	5 730	5 890	6 110
	2630-2750	4 670	4 830	4 970	5 130	5 270	5 420	5 580	5 730	5 890	6 120	6 260
	2760-2875	4 950	5 090	5 190	5 380	5 510	5 680	5 810	6 110	6 230	6 420	6 560
	2880-3000	5 110	5 250	5 370	5 520	5 700	5 880	6 110	6 310	6 420	6 590	6 810

\* Z wyłączeniem kolorów perłowych, fluorescencyjnych i metalizowanych.

# Nice Simple Classic ręczne - wymiary specjalne

Szerokość (mm) - Dostępność co 10 mm

3210-3300	3310-3400	3410-3500	3510-3600	3610-3700	3710-3800	3810-3900	3910-4000	4010-4100	4110-4200	4210-4300	4310-4400	4410-4500	4510-4600	4610-4700	4710-4800	4810-4900	4910-5000	5010-5250	5260-5500	5510-5750	5760-6000
4670	4770	4860	4950	5070	5160	5270	5360	5460	5580	5870	5950	6060	6140	6250	6660	6770	6860	7330	7600	8310	8540
4800	4890	5020	5110	5210	5320	5420	5690	5790	5880	6020	6110	6200	6370	6460	6810	6930	7000	7490	7770	8560	8820
4960	5050	5170	5270	5430	5640	5730	5850	5970	6130	6250	6330	6430	6530	6620	6990	7180	7270	7780	8060	8800	9080
5240	5330	5510	5750	5830	5970	6070	6240	6370	6450	6570	6660	6780	6970	7050	7420	7550	7640	8230	8490		
5600	5830	5950	6070	6190	6380	6490	6570	6810	6830	6970	7140	7250	7340	7450	7950	8090	8180	8600	8880		
5830	5970	6060	6250	6380	6510	6700	6810	6930	7050	7170	7370	7500	7600	7710	8240	8270					
5980	6100	6250	6450	6660	6780	6880	7060	7120	7350	7460	7580	7720	7820	8060							
6320	6450	6630	6860	6990	7100	7230	7400	7600	7720	7830	7960	8150									
6470	6600	6750	7020	7160	7280	7450	7580	7780	7910	8040											

**NA ZAPYTANIE**  
Maksymalne dostępne wymiary do 6000 x 3000 mm

Szerokość (mm) - Dostępność co 10 mm

3210-3300	3310-3400	3410-3500	3510-3600	3610-3700	3710-3800	3810-3900	3910-4000	4010-4100	4110-4200	4210-4300	4310-4400	4410-4500	4510-4600	4610-4700	4710-4800	4810-4900	4910-5000	5010-5250	5260-5500	5510-5750	5760-6000
4970	5080	5180	5290	5410	5520	5640	5740	5850	5990	6270	6370	6490	6580	6700	7110	7220	7320	7820	8120	8830	9090
5130	5230	5370	5470	5590	5710	5820	6090	6210	6310	6460	6570	6670	6840	6940	7300	7430	7520	8020	8330	9120	9420
5320	5420	5550	5660	5840	6050	6160	6280	6420	6590	6720	6820	6930	7040	7150	7520	7720	7820	8350	8660	9410	9720
5620	5720	5910	6150	6250	6400	6520	6700	6840	6930	7070	7180	7310	7500	7600	7970	8110	8220	8830	9120		
5990	6230	6370	6500	6630	6830	6950	7050	7300	7340	7490	7670	7800	7910	8030	8520	8670	8780	9240	9550		
6240	6390	6500	6710	6850	6990	7200	7320	7450	7590	7720	7940	8080	8200	8320	8850	8900					
6420	6560	6720	6930	7150	7280	7410	7600	7680	7920	8050	8180	8340	8450	8700							
6780	6920	7120	7350	7500	7630	7780	7960	8180	8310	8440	8580	8790									
6950	7100	7260	7540	7700	7840	8020	8170	8390	8530	8680											

**NA ZAPYTANIE**  
Maksymalne dostępne wymiary do 6000 x 3000 mm

Szerokość (mm) - Dostępność co 10 mm

3210-3300	3310-3400	3410-3500	3510-3600	3610-3700	3710-3800	3810-3900	3910-4000	4010-4100	4110-4200	4210-4300	4310-4400	4410-4500	4510-4600	4610-4700	4710-4800	4810-4900	4910-5000	5010-5250	5260-5500	5510-5750	5760-6000
4970	5080	5180	5290	5410	5520	5640	5740	5850	5990	6270	6370	6490	6580	6700	7110	7220	7320	7820	8120	8830	9090
5130	5230	5370	5470	5590	5710	5820	6090	6210	6310	6460	6570	6670	6840	6940	7300	7430	7520	8020	8330	9120	9420
5320	5420	5550	5660	5840	6050	6160	6280	6420	6590	6720	6820	6930	7040	7150	7520	7720	7820	8350	8660	9410	9720
5620	5720	5910	6150	6250	6400	6520	6700	6840	6930	7070	7180	7310	7500	7600	7970	8110	8220	8830	9120		
5990	6230	6370	6500	6630	6830	6950	7050	7300	7340	7490	7670	7800	7910	8030	8520	8670	8780	9240	9550		
6240	6390	6500	6710	6850	6990	7200	7320	7450	7590	7720	7940	8080	8200	8320	8850	8900					
6420	6560	6720	6930	7150	7280	7410	7600	7680	7920	8050	8180	8340	8450	8700							
6780	6920	7120	7350	7500	7630	7780	7960	8180	8310	8440	8580	8790									
6950	7100	7260	7540	7700	7840	8020	8170	8390	8530	8680											

**NA ZAPYTANIE**  
Maksymalne dostępne wymiary do 6000 x 3000 mm

# Nice Simple Classic automatyczne - sprężyny skrętne

## Charakterystyka bram SIMPLE CLASSIC:

- Powierzchnia sekcji w strukturze **Woodgrain** od strony zewn., od wewnątrz przetłoczenia wąskie Stucco,
- Segmenty wykonane z blachy stalowej o grubości 0,45 mm, ocynkowanej ogniowo, powleczonej poliuretanem,
- Wypełnienie sekcji stanowi bezfreonowa pianka poliuretanowa o grubości ok. 40 mm,
- Konstrukcja nośna stalowa, ocynkowana ogniowo,
- System wyważania na sprężynach skrętnych testowanych na min. 15 000 cykli,
- Brama standardowo wyposażona w zabezpieczenie w przypadku pęknięcia sprężyn,
- Bezpieczna konstrukcja sekcji uniemożliwiająca przycięcie palców od strony zewn. i wewn., zarówno podczas otwierania, jak i zamykania bramy,
- W bramach o szerokości od 4750 mm stosowane są profile usztywniające,
- Bez klamki zewnętrznej i zamka,
- Wewnętrzny rygiel blokujący,
- **Przy wyborze opcji „Klamka zewnętrzna z zamkiem” brama w konfiguracji bez wewnętrznego rygla blokującego.**

Gwarancja: Bramy - 24 miesiące od daty sprzedaży.

## Wymiary specjalne - uwagi:

- Cena wymiarów pośrednich wg najbliższego, **wyższego** przedziału wymiarowego,
- Minimalna dostępna szerokość na zamówienie 2000, wysokość 1700 mm,
- Wysokość bramy uzyskiwana jest poprzez regulację wysokości dolnej i górnej sekcji.

## Opcje dodatkowe str. 66-67

### Kolory podstawowe (Woodgrain)

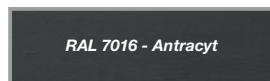

### Kolory standardowe (Woodgrain)



### Dowolny kolor RAL (Woodgrain) - z wyłączeniem kolorów perłowych, fluorescencyjnych i metalizowanych



Tabela z wymiarami bram automatycznych - kolory podstawowe - ceny netto

		Szerokość (mm) - Dostępność co 10 mm										
		2000-2200	2210-2300	2310-2400	2410-2500	2510-2600	2610-2700	2710-2800	2810-2900	2910-3000	3010-3100	3110-3200
Wysokość (mm) Dostępność co 10 mm	1700-2000	4 290	4 380	4 470	4 570	4 670	4 790	4 870	4 990	5 140	5 240	5 320
	2010-2125	4 380	4 470	4 550	4 690	4 810	4 900	4 990	5 110	5 250	5 390	5 490
	2130-2250	4 470	4 580	4 670	4 770	4 900	5 000	5 100	5 220	5 390	5 530	5 620
	2260-2375*	4 720	4 850	4 950	5 090	5 190	5 310	5 410	5 560	5 650	5 780	5 920
	2380-2500	5 190	5 320	5 450	5 580	5 690	5 830	5 930	6 090	6 210	6 330	6 430
	2510-2625	5 340	5 450	5 580	5 690	5 840	5 950	6 090	6 260	6 360	6 510	6 720
	2630-2750	5 400	5 550	5 670	5 810	5 930	6 070	6 210	6 350	6 500	6 720	6 830
	2760-2875	5 660	5 790	5 870	6 050	6 160	6 320	6 430	6 720	6 820	6 990	7 110
	2880-3000	5 820	5 930	6 030	6 170	6 330	6 500	6 720	6 900	6 990	7 140	7 350

\* Dopłata do bramy automatycznej - szczegóły strona 66

Tabela z wymiarami bram automatycznych - kolory standardowe - ceny netto

		Szerokość (mm) - Dostępność co 10 mm										
		2000-2200	2210-2300	2310-2400	2410-2500	2510-2600	2610-2700	2710-2800	2810-2900	2910-3000	3010-3100	3110-3200
Wysokość (mm) Dostępność co 10 mm	1700-2000	4 470	4 570	4 670	4 790	4 900	5 030	5 120	5 250	5 410	5 520	5 620
	2010-2125	4 580	4 680	4 780	4 920	5 050	5 160	5 260	5 400	5 550	5 690	5 800
	2130-2250	4 690	4 820	4 920	5 030	5 170	5 280	5 400	5 530	5 700	5 860	5 960
	2260-2375*	4 950	5 090	5 210	5 360	5 470	5 600	5 720	5 880	5 990	6 130	6 280
	2380-2500	5 430	5 570	5 710	5 860	5 990	6 130	6 250	6 430	6 560	6 700	6 810
	2510-2625	5 590	5 710	5 860	5 990	6 160	6 280	6 440	6 610	6 730	6 890	7 110
	2630-2750	5 670	5 830	5 970	6 130	6 260	6 420	6 580	6 730	6 890	7 120	7 250
	2760-2875	5 950	6 080	6 190	6 380	6 510	6 680	6 810	7 110	7 230	7 420	7 550
	2880-3000	6 110	6 250	6 370	6 520	6 700	6 880	7 110	7 310	7 420	7 590	7 810

\* Dopłata do bramy automatycznej - szczegóły strona 66

Tabela z wymiarami bram automatycznych - dowolny kolor RAL\*\* - ceny netto

		Szerokość (mm) - Dostępność co 10 mm										
		2000-2200	2210-2300	2310-2400	2410-2500	2510-2600	2610-2700	2710-2800	2810-2900	2910-3000	3010-3100	3110-3200
Wysokość (mm) Dostępność co 10 mm	1700-2000	4 470	4 570	4 670	4 790	4 900	5 030	5 120	5 250	5 410	5 520	5 620
	2010-2125	4 580	4 680	4 780	4 920	5 050	5 160	5 260	5 400	5 550	5 690	5 800
	2130-2250	4 690	4 820	4 920	5 030	5 170	5 280	5 400	5 530	5 700	5 860	5 960
	2260-2375*	4 950	5 090	5 210	5 360	5 470	5 600	5 720	5 880	5 990	6 130	6 280
	2380-2500	5 430	5 570	5 710	5 860	5 990	6 130	6 250	6 430	6 560	6 700	6 810
	2510-2625	5 590	5 710	5 860	5 990	6 160	6 280	6 440	6 610	6 730	6 890	7 110
	2630-2750	5 670	5 830	5 970	6 130	6 260	6 420	6 580	6 730	6 890	7 120	7 250
	2760-2875	5 950	6 080	6 190	6 380	6 510	6 680	6 810	7 110	7 230	7 420	7 550
	2880-3000	6 110	6 250	6 370	6 520	6 700	6 880	7 110	7 310	7 420	7 590	7 810

\* Dopłata do bramy automatycznej - szczegóły strona 66

\*\* Z wyłączeniem kolorów perłowych, fluorescencyjnych i metalizowanych.



# Nice Simple Classic automatyczne - wymiary specjalne

Szerokość (mm) - Dostępność co 10 mm

3210-3300	3310-3400	3410-3500	3510-3600	3610-3700	3710-3800	3810-3900	3910-4000	4010-4100	4110-4200	4210-4300	4310-4400	4410-4500	4510-4600	4610-4700	4710-4800	4810-4900	4910-5000	5010-5250	5260-5500	5510-5750	5760-6000
5440	5550	5630	5730	5840	5930	6050	6140	6240	6360	6640	6730	6840	7420	7530	7940	8050	8140	8620	8880	9590	9820
5580	5670	5800	5880	5990	6100	6200	6470	6570	6660	6800	6890	6980	7650	7740	8090	8210	8290	8770	9050	9840	10100
5740	5830	5950	6050	6210	6420	6510	6620	6740	6910	7030	7110	7210	7810	7900	8270	8460	8550	9060	9350	10080	10360
6020	6110	6290	6520	6610	6740	6850	7010	7140	7220	7350	7440	7560	8250	8330	8700	8830	8920	9510	9770		
6600	6830	6950	7070	7190	7380	7490	7570	7810	8320	8450	8620	8740	8830	8940	9440	9570	9660	10090	10360		
6830	6970	7060	7250	7380	7510	8190	8300	8420	8530	8650	8860	8990	9090	9200	9730	9760					
6980	7100	7250	7450	7650	8260	8370	8540	8610	8840	8950	9060	9210	9300	9550							
7320	7440	7630	8340	8480	8590	8720	8890	9090	9200	9320	9440	9640									
7470	7600	7750	8510	8640	8770	8940	9070	9270	9390	9520											

NA ZAPYTANIE

Maksymalne dostępne wymiary do 6000 x 3000 mm

 Napęd Spin 23

 Napęd Spin 41 (SN6041 + SNA30)

 Napęd Spin 22

 Napęd Spin 41L (SN6041 + SNA6)

Szerokość (mm) - Dostępność co 10 mm

3210-3300	3310-3400	3410-3500	3510-3600	3610-3700	3710-3800	3810-3900	3910-4000	4010-4100	4110-4200	4210-4300	4310-4400	4410-4500	4510-4600	4610-4700	4710-4800	4810-4900	4910-5000	5010-5250	5260-5500	5510-5750	5760-6000
5750	5860	5960	6060	6190	6290	6420	6520	6630	6760	7050	7150	7260	7860	7980	8390	8500	8600	9100	9400	10110	10370
5910	6010	6150	6250	6370	6490	6600	6870	6980	7090	7240	7340	7440	8120	8220	8580	8710	8800	9300	9610	10400	10700
6100	6190	6330	6440	6610	6830	6930	7060	7190	7370	7500	7600	7700	8320	8430	8800	9000	9100	9630	9950	10690	11000
6390	6500	6680	6930	7030	7180	7300	7470	7620	7710	7850	7950	8090	8780	8880	9250	9400	9500	10110	10400		
6990	7230	7370	7500	7630	7830	7950	8050	8300	8830	8980	9160	9290	9400	9520	10010	10160	10270	10720	11030		
7240	7390	7500	7700	7850	7990	8680	8810	8940	9080	9210	9430	9570	9690	9810	10340	10390					
7420	7550	7720	7930	8150	8770	8890	9080	9170	9410	9530	9670	9830	9940	10190							
7780	7910	8120	8840	8990	9120	9270	9450	9660	9800	9930	10070	10280									
7950	8100	8260	9030	9180	9330	9510	9660	9880	10020	10170											

NA ZAPYTANIE

Maksymalne dostępne wymiary do 6000 x 3000 mm

 Napęd Spin 23

 Napęd Spin 41 (SN6041 + SNA30)

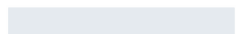
 Napęd Spin 22

 Napęd Spin 41L (SN6041 + SNA6)

Szerokość (mm) - Dostępność co 10 mm

3210-3300	3310-3400	3410-3500	3510-3600	3610-3700	3710-3800	3810-3900	3910-4000	4010-4100	4110-4200	4210-4300	4310-4400	4410-4500	4510-4600	4610-4700	4710-4800	4810-4900	4910-5000	5010-5250	5260-5500	5510-5750	5760-6000
5750	5860	5960	6060	6190	6290	6420	6520	6630	6760	7050	7150	7260	7860	7980	8390	8500	8600	9100	9400	10110	10370
5910	6010	6150	6250	6370	6490	6600	6870	6980	7090	7240	7340	7440	8120	8220	8580	8710	8800	9300	9610	10400	10700
6100	6190	6330	6440	6610	6830	6930	7060	7190	7370	7500	7600	7700	8320	8430	8800	9000	9100	9630	9950	10690	11000
6390	6500	6680	6930	7030	7180	7300	7470	7620	7710	7850	7950	8090	8780	8880	9250	9400	9500	10110	10400		
6990	7230	7370	7500	7630	7830	7950	8050	8300	8830	8980	9160	9290	9400	9520	10010	10160	10270	10720	11030		
7240	7390	7500	7700	7850	7990	8680	8810	8940	9080	9210	9430	9570	9690	9810	10340	10390					
7420	7550	7720	7930	8150	8770	8890	9080	9170	9410	9530	9670	9830	9940	10190							
7780	7910	8120	8840	8990	9120	9270	9450	9660	9800	9930	10070	10280									
7950	8100	8260	9030	9180	9330	9510	9660	9880	10020	10170											

NA ZAPYTANIE

Maksymalne dostępne wymiary do 6000 x 3000 mm

 Napęd Spin 23

 Napęd Spin 41 (SN6041 + SNA30)

 Napęd Spin 22

 Napęd Spin 41L (SN6041 + SNA6)

# Nice Simple Premium i Design E120 - sprężyny naciągowe

## Wymiary standardowe, kolory podstawowe

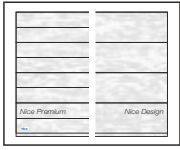

### Charakterystyka bram SIMPLE PREMIUM I DESIGN E120:

- Powierzchnia sekcji w strukturze **Woodgrain** od strony zewnętrznej, od wewnątrz przetłoczenia wąskie Stucco,
- Segmenty wykonane z blachy stalowej o grubości 0,45 mm, ocynkowane ogniuowo, powleczonej poliuretanem,
- Wypełnienie sekcji stanowi bezfreonowa pianka poliuretanowa o grubości ok. 40 mm,
- Konstrukcja nośna stalowa, ocynkowana ogniuowo,

- System wyważania na sprężynach naciągowych testowanych na min. 15 000 cykli,
- Bezpieczna konstrukcja sekcji uniemożliwiająca przycięcie palców od strony zewnętrznej i wewnętrznej zarówno podczas otwierania, jak i zamykania bramy.
- **Górna sekcja standardowo bez ścięcia** (patrz Schematy/Przekroje). Możliwość symetrycznego cięcia sekcji górnej i dolnej w wym. specjalnych. Sekcja dolna ścinana i okuta profilem aluminiowym.

**Gwarancja\*\*:** Bramy i automatyka - 24 miesiące od daty sprzedaży.

Lista dostępnych opcji dodatkowych strona 66-67

### Kolory podstawowe (Woodgrain)

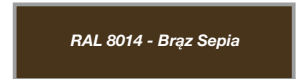

### Kolory podstawowe Woodgrain:

- RAL 9016 (Biel),
- RAL 8014 (Brąz Sepia)
- RAL 7016 (Antracyt).

### Standardowe wyposażenie bram ręcznych:

- bez klamki zewnętrznej i zamka,
- wewnętrzny rygiel blokujący,
- zestaw montażowy (kołki i śruby montażowe do podłoża).

Przy wyborze opcji „Klamka zewnętrzna z zamkiem” brama bez wewnętrznego rygla blokującego.

### Standardowe wyposażenie bram automatycznych:

- bez klamki zewnętrznej i zamka,
- wewnętrzny rygiel blokujący,
- zestaw montażowy (kołki i śruby montażowe do podłoża).

Przy wyborze opcji „Klamka zewnętrzna z zamkiem” brama bez wewnętrznego rygla blokującego.

Spido600 (SPO32BK CER01)

### WYMIARY STANDARDOWE - RĘCZNE

		Szerokość (mm)										
		2250	2375	2400	2500	2600	2750	3000	3250	3500	3750	4000
Wysokość (mm)	1900	3310	3370	3370	3470	3560	3740	4000	4280	4460	4730	4920
	1950	3310	3370	3370	3470	3560	3740	4000	4280	4460	4730	4920
	2000	3310	3370	3370	3470	3560	3740	4000	4280	4460	4730	4920
	2050	3410	3460	3460	3580	3690	3850	4090	4410	4610	4870	5220
	2100	3410	3460	3460	3580	3690	3850	4090	4410	4610	4870	5220
	2125	3410	3460	3460	3580	3690	3850	4090	4410	4610	4870	5220
	2200	3510	3560	3560	3660	3760	3950	4220	4550	4740	5180	5380
	2250	3510	3560	3560	3660	3760	3950	4220	4550	4740	5180	5380
	2300	3760	3820	3820	3940	4050	4240	4460	4820	5050	5470	5710
	2350	3760	3820	3820	3940	4050	4240	4460	4820	5050	5470	5710
	2375	3760	3820	3820	3940	4050	4240	4460	4820	5050	5470	5710
	2475	3930	4070	4070	4180	4290	4510	4770	5130	5460	5860	6030
2500	3930	4070	4070	4180	4290	4510	4770	5130	5460	5860	6030	

### WYMIARY STANDARDOWE - AUTOMATYCZNE SPIDO

		Szerokość (mm)										
		2250	2375	2400	2500	2600	2750	3000	3250	3500	3750	4000
Wysokość (mm)	1900	4010	4060	4060	4160	4250	4430	4690	4970	5140	5410	5600
	1950	4010	4060	4060	4160	4250	4430	4690	4970	5140	5410	5600
	2000	4010	4060	4060	4160	4250	4430	4690	4970	5140	5410	5600
	2050	4100	4150	4150	4270	4380	4540	4780	5090	5300	5560	5900
	2100	4100	4150	4150	4270	4380	4540	4780	5090	5300	5560	5900
	2125	4100	4150	4150	4270	4380	4540	4780	5090	5300	5560	5900
	2200	4200	4250	4250	4350	4450	4640	4900	5230	5420	5860	6050
	2250	4200	4250	4250	4350	4450	4640	4900	5230	5420	5860	6050
	2300	4450	4510	4510	4630	4730	4930	5140	5500	5740	6150	6390
	2350	4450	4510	4510	4630	4730	4930	5140	5500	5740	6150	6390
	2375	4450	4510	4510	4630	4730	4930	5140	5500	5740	6150	6390
	2475	4620	4750	4750	4870	4980	5190	5460	5810	6140	6530	6700
2500	4620	4750	4750	4870	4980	5190	5460	5810	6140	6530	6700	

### WYMIARY STANDARDOWE - AUTOMATYCZNE SPIN

		Szerokość (mm)										
		2250	2375	2400	2500	2600	2750	3000	3250	3500	3750	4000
Wysokość (mm)	1900	4080	4140	4140	4240	4320	4500	4760	5040	5220	5480	5670
	1950	4080	4140	4140	4240	4320	4500	4760	5040	5220	5480	5670
	2000	4080	4140	4140	4240	4320	4500	4760	5040	5220	5480	5670
	2050	4180	4230	4230	4340	4450	4610	4850	5170	5370	5630	5970
	2100	4180	4230	4230	4340	4450	4610	4850	5170	5370	5630	5970
	2125	4180	4230	4230	4340	4450	4610	4850	5170	5370	5630	5970
	2200	4280	4320	4320	4430	4530	4710	4980	5310	5500	5940	6130
	2250	4280	4320	4320	4430	4530	4710	4980	5310	5500	5940	6130
	2300	4520	4590	4590	4700	4810	5000	5210	5580	5810	6220	6460
	2350	4520	4590	4590	4700	4810	5000	5210	5580	5810	6220	6460
	2375	4520	4590	4590	4700	4810	5000	5210	5580	5810	6220	6460
	2475	4920	5050	5050	5170	5280	5490	5760	6110	6440	6830	7000
2500	4920	5050	5050	5170	5280	5490	5760	6110	6440	6830	7000	

Napęd Spin 23

Napęd Spin 22

# Nice Simple Premium i Design - sprężyny skrętne

## Wymiary standardowe, kolory podstawowe



### Charakterystyka bram SIMPLE PREMIUM I DESIGN:

- Powierzchnia sekcji w strukturze **Woodgrain** od strony zewnętrznej, od wewnątrz przetłoczenia wąskie Stucco,
- Segmenty wykonane z blachy stalowej o grubości 0,45 mm, ocynkowanej ogniu, powleczonej poliestrem,
- Wypełnienie sekcji stanowi bezfreonowa pianka poliuretanowa o grubości ok. 40 mm,
- Konstrukcja nośna stalowa, ocynkowana ogniu,

- System wyważania na sprężynach skrętnych testowanych na min. 15 000 cykli,
- Brama standardowo wyposażona w zabezpieczenie w przypadku pęknięcia sprężyn,
- Bezpieczna konstrukcja sekcji uniemożliwiająca przycięcie palców od strony zewn. i wewn., zarówno podczas otwierania, jak i zamykania bramy,
- W bramach o szerokości od 4750 mm stosowane są profile usztywniające.

**Gwarancja\*\*:** Bramy i automatyka - 24 miesiące od daty sprzedaży.

Lista dostępnych opcji dodatkowych strona 66-67

### Kolory podstawowe (Woodgrain)

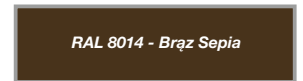

Kolory podstawowe Woodgrain:	Standardowe wyposażenie bram ręcznych:	Standardowe wyposażenie bram automatycznych:
<ul style="list-style-type: none"> <li>• RAL 9016 (Biel),</li> <li>• RAL 8014 (Brąz Sepia),</li> <li>• RAL 7016 (Antracyt).</li> </ul>	<ul style="list-style-type: none"> <li>• bez klamki zewnętrznej i zamka,</li> <li>• wewnętrzny rygiel blokujący,</li> <li>• zestaw montażowy (kołki i śruby montażowe do podłoża).</li> </ul> <p>Przy wyborze opcji „Klamka zewnętrzna z zamkiem” brama bez wewnętrznego rygla blokującego.</p>	<ul style="list-style-type: none"> <li>• bez klamki zewnętrznej i zamka,</li> <li>• wewnętrzny rygiel blokujący,</li> <li>• zestaw montażowy (kołki i śruby montażowe do podłoża).</li> </ul> <p>Przy wyborze opcji „Klamka zewnętrzna z zamkiem” brama bez wewnętrznego rygla blokującego.</p>

### WYMIARY STANDARDOWE - RĘCZNE

		Szerokość (mm)														
		2400	2500	2600	2750	3000	3250	3500	3750	4000	4250	4500	4750	5000	5250	5500
Wysokość (mm)	2000	3740	3860	3950	4150	4440	4740	4930	5230	5440	5960	6150	6760	6960	7440	7720
	2100	3840	3960	4090	4280	4540	4880	5110	5400	5780	6120	6300	6910	7110	7610	7890
	2125	3840	3960	4090	4280	4540	4880	5110	5400	5780	6120	6300	6910	7110	7610	7890
	2200	3950	4070	4180	4390	4680	5040	5250	5740	5950	6340	6520	7100	7380	7900	8190
	2250	3950	4070	4180	4390	4680	5040	5250	5740	5950	6340	6520	7100	7380	7900	8190
	2375	4250	4380	4490	4710	4950	5330	5600	6060	6330	6680	6890	7540	7760	8280	8540
	2500	4520	4640	4770	5000	5300	5680	6050	6480	6680	7070	7370	8070	8310	8880	9170

### WYMIARY STANDARDOWE - AUTOMATYCZNE SPIDO

		Szerokość (mm)								
		2400	2500	2600	2750	3000	3250	3500	3750	4000
Wysokość (mm)	2000	4430	4540	4640	4830	5130	5420	5620	5910	6120
	2100	4530	4650	4780	4960	5230	5560	5790	6080	6460
	2125	4530	4650	4780	4960	5230	5560	5790	6080	6460
	2200	4640	4750	4870	5080	5370	5720	5930	6420	6620
	2250	4640	4750	4870	5080	5370	5720	5930	6420	6620
	2375	4940	5060	5170	5400	5630	6010	6280	6730	7000
	2500***	5200	5330	5450	5690	5980	6360	6720	7160	7350

Spido600 (SPO32BK CER01)

\*\*\* Do bramy automatycznej SPIDO o wysokości 2500 mm z prowadzeniem obniżonym L, konieczna zamiana napędu na SPIDO L. Szczegóły strona 66

### WYMIARY STANDARDOWE - AUTOMATYCZNE SPIN

		Szerokość (mm)														
		2400	2500	2600	2750	3000	3250	3500	3750	4000	4250	4500	4750	5000	5250	5500
Wysokość (mm)	2000	4510	4620	4720	4910	5200	5500	5690	5990	6190	6710	6890	8000	8190	8680	8950
	2100	4610	4730	4860	5040	5300	5640	5860	6150	6530	6870	7050	8150	8350	8840	9120
	2125	4610	4730	4860	5040	5300	5640	5860	6150	6530	6870	7050	8150	8350	8840	9120
	2200	4720	4830	4940	5150	5440	5790	6000	6490	6700	7090	7270	8330	8610	9130	9420
	2250	4720	4830	4940	5150	5440	5790	6000	6490	6700	7090	7270	8330	8610	9130	9420
	2375*	5010	5140	5240	5470	5710	6080	6350	6810	7070	7420	7630	8770	8990	9510	9770
	2500	5500	5630	5750	5990	6280	6660	7020	7460	7650	8040	8810	9500	9740	10310	10600

Napęd Spin 23

Napęd Spin 22

Napęd Spin 41 (SN6041 + SNA30)

Napęd Spin 41L (SN6041 + SNA6)

\* Do bramy automatycznej o wysokości 2375 mm z prowadzeniem obniżonym L konieczna zamiana napędu na SPIN 22 lub SPIN 41L. Szczegóły strona 66

\*\* Szczegóły dotyczące gwarancji na bramy i automatykę w karcie gwarancyjnej Nice.

# Nice Simple Premium i Design E120 - sprężyny naciągowe

## Wymiary standardowe, kolory standardowe

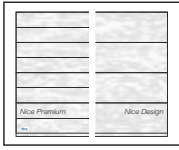

### Charakterystyka bram SIMPLE PREMIUM I DESIGN E120:

- Powierzchnia sekcji w strukturze **Woodgrain** od strony zewnętrznej, od wewnątrz przetłoczenia wąskie Stucco,
- Segmenty wykonane z blachy stalowej o grubości 0,45 mm, ocynkowane ognioowo, powleczonej poliestrem,
- Wypełnienie sekcji stanowi bezfreonowa pianka poliuretanowa o grubości ok. 40 mm,
- Konstrukcja nośna stalowa, ocynkowana ognioowo,

- System wyważania na sprężynach naciągowych testowanych na min. 15 000 cykli,
- Bezpieczna konstrukcja sekcji uniemożliwiająca przycięcie palców od strony zewnętrznej i wewnętrznej zarówno podczas otwierania, jak i zamykania bramy.
- **Górna sekcja standardowo bez ścięcia** (patrz Schematy/Przekroje). Możliwość symetrycznego cięcia sekcji górnej i dolnej w wym. specjalnych. Sekcja dolna ścinana i okuta profilem aluminiowym.

**Gwarancja\*\*:** Bramy i automatyka - 24 miesiące od daty sprzedaży.

Lista dostępnych opcji dodatkowych strona 66-67

### Kolory standardowe (Woodgrain)

RAL 8017 - Brąz Czekoladowy

RAL 9006 - Srebrny

RAL 7035 - Jasnoszary

### Kolory standardowe Woodgrain:

- RAL 8017 Brąz Czekoladowy,
- RAL 9006 Srebrny,
- RAL 7035 Jasnoszary.

### Standardowe wyposażenie bram ręcznych:

- bez klamki zewnętrznej i zamka,
- wewnętrzny rygiel blokujący,
- zestaw montażowy (kołki i śruby montażowe do podłoża).

Przy wyborze opcji „Klamka zewnętrzna z zamkiem” brama bez wewnętrznego rygla blokującego.

### Standardowe wyposażenie bram automatycznych:

- bez klamki zewnętrznej i zamka,
- wewnętrzny rygiel blokujący,
- zestaw montażowy (kołki i śruby montażowe do podłoża).

Przy wyborze opcji „Klamka zewnętrzna z zamkiem” brama bez wewnętrznego rygla blokującego.

Spido600 (SPO32BK CER01)

Napęd Spin 23

Napęd Spin 22

### WYMIARY STANDARDOWE - RĘCZNE

### Szerokość (mm)

	2250	2375	2400	2500	2600	2750	3000	3250	3500	3750	4000
1900	3510	3590	3590	3700	3800	4000	4290	4590	4800	5090	5310
1950	3510	3590	3590	3700	3800	4000	4290	4590	4800	5090	5310
2000	3510	3590	3590	3700	3800	4000	4290	4590	4800	5090	5310
2050	3630	3700	3700	3830	3950	4130	4400	4740	4980	5270	5640
2100	3630	3700	3700	3830	3950	4130	4400	4740	4980	5270	5640
2125	3630	3700	3700	3830	3950	4130	4400	4740	4980	5270	5640
2200	3750	3820	3820	3940	4050	4250	4550	4910	5140	5600	5830
2250	3750	3820	3820	3940	4050	4250	4550	4910	5140	5600	5830
2300	4000	4090	4090	4220	4340	4560	4810	5200	5470	5910	6190
2350	4000	4090	4090	4220	4340	4560	4810	5200	5470	5910	6190
2375	4000	4090	4090	4220	4340	4560	4810	5200	5470	5910	6190
2475	4190	4350	4350	4470	4600	4840	5140	5530	5890	6320	6530
2500	4190	4350	4350	4470	4600	4840	5140	5530	5890	6320	6530

Wysokość (mm)

### WYMIARY STANDARDOWE - AUTOMATYCZNE SPIDO

### Szerokość (mm)

	2250	2375	2400	2500	2600	2750	3000	3250	3500	3750	4000
1900	4200	4280	4280	4390	4490	4680	4970	5280	5480	5770	5990
1950	4200	4280	4280	4390	4490	4680	4970	5280	5480	5770	5990
2000	4200	4280	4280	4390	4490	4680	4970	5280	5480	5770	5990
2050	4320	4390	4390	4510	4640	4820	5090	5430	5660	5950	6320
2100	4320	4390	4390	4510	4640	4820	5090	5430	5660	5950	6320
2125	4320	4390	4390	4510	4640	4820	5090	5430	5660	5950	6320
2200	4440	4510	4510	4620	4740	4940	5230	5590	5820	6280	6510
2250	4440	4510	4510	4620	4740	4940	5230	5590	5820	6280	6510
2300	4690	4780	4780	4910	5030	5240	5490	5880	6150	6590	6870
2350	4690	4780	4780	4910	5030	5240	5490	5880	6150	6590	6870
2375	4690	4780	4780	4910	5030	5240	5490	5880	6150	6590	6870
2475	4880	5030	5030	5160	5290	5520	5820	6210	6570	6990	7200
2500	4880	5030	5030	5160	5290	5520	5820	6210	6570	6990	7200

Wysokość (mm)

### WYMIARY STANDARDOWE - AUTOMATYCZNE SPIN

### Szerokość (mm)

	2250	2375	2400	2500	2600	2750	3000	3250	3500	3750	4000
1900	4280	4360	4360	4470	4570	4760	5050	5350	5560	5850	6070
1950	4280	4360	4360	4470	4570	4760	5050	5350	5560	5850	6070
2000	4280	4360	4360	4470	4570	4760	5050	5350	5560	5850	6070
2050	4390	4460	4460	4590	4710	4890	5160	5500	5740	6030	6390
2100	4390	4460	4460	4590	4710	4890	5160	5500	5740	6030	6390
2125	4390	4460	4460	4590	4710	4890	5160	5500	5740	6030	6390
2200	4510	4580	4580	4700	4810	5010	5310	5660	5890	6350	6580
2250	4510	4580	4580	4700	4810	5010	5310	5660	5890	6350	6580
2300	4770	4850	4850	4980	5100	5320	5560	5950	6220	6660	6940
2350	4770	4850	4850	4980	5100	5320	5560	5950	6220	6660	6940
2375	4770	4850	4850	4980	5100	5320	5560	5950	6220	6660	6940
2475	5170	5330	5330	5460	5590	5820	6120	6510	6870	7290	7500
2500	5170	5330	5330	5460	5590	5820	6120	6510	6870	7290	7500

Wysokość (mm)



# Nice Simple Premium i Design - sprężyny skrętne

## Wymiary standardowe, kolory standardowe

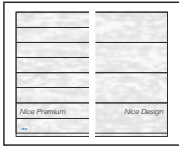

### Charakterystyka bram SIMPLE PREMIUM I DESIGN:

- Powierzchnia sekcji w strukturze **Woodgrain** od strony zewnętrznej, od wewnątrz przetłoczenia wąskie Stucco,
- Segmenty wykonane z blachy stalowej o grubości 0,45 mm, ocynkowane ogniu, powleczonej poliestrem,
- Wypełnienie sekcji stanowi bezfreonowa pianka poliuretanowa o grubości ok. 40 mm,
- Konstrukcja nośna stalowa, ocynkowana ogniu,

- System wyważania na sprężynach skrętnych testowanych na min. 15 000 cykli,
- Brama standardowo wyposażona w zabezpieczenie w przypadku pęknięcia sprężyn,
- Bezpieczna konstrukcja sekcji uniemożliwiająca przycięcie palców od strony zewn. i wewn., zarówno podczas otwierania, jak i zamykania bramy,
- W bramach o szerokości od 4750 mm stosowane są profile usztywniające.

**Gwarancja\*\*:** Bramy i automatyka - 24 miesiące od daty sprzedaży.

Lista dostępnych opcji dodatkowych strona 66-67

### Kolory standardowe (Woodgrain)

RAL 8017 - Brąz Czekoladowy

RAL 9006 - Srebrny

RAL 7035 - Jasnoszary

Kolory standardowe Woodgrain:	Standardowe wyposażenie bram ręcznych:	Standardowe wyposażenie bram automatycznych:
<ul style="list-style-type: none"> <li>• RAL 8017 Brąz Czekoladowy,</li> <li>• RAL 9006 Srebrny,</li> <li>• RAL 7035 Jasnoszary.</li> </ul>	<ul style="list-style-type: none"> <li>• bez klamki zewnętrznej i zamka,</li> <li>• wewnętrzny rygiel blokujący,</li> <li>• zestaw montażowy (kołki i śruby montażowe do podłoża).</li> </ul> <p>Przy wyborze opcji „Klamka zewnętrzna z zamkiem” brama bez wewnętrznego rygla blokującego.</p>	<ul style="list-style-type: none"> <li>• bez klamki zewnętrznej i zamka,</li> <li>• wewnętrzny rygiel blokujący,</li> <li>• zestaw montażowy (kołki i śruby montażowe do podłoża).</li> </ul> <p>Przy wyborze opcji „Klamka zewnętrzna z zamkiem” brama bez wewnętrznego rygla blokującego.</p>

### WYMIARY STANDARDOWE - RĘCZNE

		Szerokość (mm)														
		2400	2500	2600	2750	3000	3250	3500	3750	4000	4250	4500	4750	5000	5250	5500
Wysokość (mm)	2000	3950	4070	4180	4380	4710	5030	5250	5570	5820	6350	6560	7190	7420	7920	8220
	2100	4060	4200	4340	4530	4830	5200	5450	5770	6180	6540	6760	7380	7610	8120	8440
	2125	4060	4200	4340	4530	4830	5200	5450	5770	6180	6540	6760	7380	7610	8120	8440
	2200	4190	4320	4440	4670	4990	5370	5620	6130	6380	6790	7010	7600	7920	8450	8780
	2250	4190	4320	4440	4670	4990	5370	5620	6130	6380	6790	7010	7600	7920	8450	8780
	2375	4500	4640	4760	5010	5280	5690	5990	6470	6780	7160	7400	8070	8330	8870	9170
	2500	4780	4920	5060	5310	5640	6050	6450	6920	7150	7580	7900	8620	8900	9490	9820

### WYMIARY STANDARDOWE - AUTOMATYCZNE SPIDO

		Szerokość (mm)								
		2400	2500	2600	2750	3000	3250	3500	3750	4000
Wysokość (mm)	2000	4630	4760	4860	5070	5390	5710	5930	6250	6490
	2100	4750	4880	5020	5220	5510	5880	6130	6450	6850
	2125	4750	4880	5020	5220	5510	5880	6130	6450	6850
	2200	4880	5000	5130	5350	5680	6050	6300	6810	7050
	2250	4880	5000	5130	5350	5680	6050	6300	6810	7050
	2375	5180	5320	5440	5690	5960	6360	6670	7140	7450
	2500***	5460	5600	5740	5990	6320	6730	7120	7590	7820

Spido600 (SPO32BK CER01)

\*\*\* Do bramy automatycznej SPIDO o wysokości 2500 mm z prowadzeniem obniżonym L, konieczna zamiana napędu na SPIDO L. Szczegóły strona 66

### WYMIARY STANDARDOWE - AUTOMATYCZNE SPIN

		Szerokość (mm)														
		2400	2500	2600	2750	3000	3250	3500	3750	4000	4250	4500	4750	5000	5250	5500
Wysokość (mm)	2000	4710	4830	4940	5140	5460	5780	6010	6330	6570	7100	7310	8420	8650	9150	9450
	2100	4820	4960	5100	5290	5590	5950	6200	6520	6930	7290	7500	8620	8840	9350	9670
	2125	4820	4960	5100	5290	5590	5950	6200	6520	6930	7290	7500	8620	8840	9350	9670
	2200	4950	5080	5200	5430	5750	6130	6370	6880	7120	7540	7760	8840	9150	9680	10000
	2250	4950	5080	5200	5430	5750	6130	6370	6880	7120	7540	7760	8840	9150	9680	10000
	2375*	5260	5400	5520	5760	6030	6440	6740	7220	7520	7900	8140	9300	9560	10100	10390
	2500	5760	5900	6040	6290	6620	7030	7420	7890	8120	8540	9340	10050	10330	10920	11240

Napęd Spin 23

Napęd Spin 22

Napęd Spin 41 (SN6041 + SNA30)

Napęd Spin 41L (SN6041 + SNA6)

\* Do bramy automatycznej o wysokości 2375 mm z prowadzeniem obniżonym L konieczna zamiana napędu na SPIN 22 lub SPIN 41L. Szczegóły strona 66

\*\* Szczegóły dotyczące gwarancji na bramy i automatykę w karcie gwarancyjnej Nice.

# Nice Simple Premium i Design E120 - sprężyny naciągowe

## Wymiary standardowe, dowolny kolor RAL

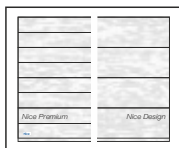

### Charakterystyka bram SIMPLE PREMIUM I DESIGN E120:

- Powierzchnia sekcji w strukturze **Woodgrain** od strony zewnętrznej, od wewnątrz przetłoczenia wąskie Stucco,
- Segmenty wykonane z blachy stalowej o grubości 0,45 mm, ocynkowane ogniowo, powleczonej poliurestem,
- Wypełnienie sekcji stanowi bezfreonowa pianka poliuretanowa o grubości ok. 40 mm,
- Konstrukcja nośna stalowa, ocynkowana ogniowo,

- System wyważania na sprężynach naciągowych testowanych na min. 15 000 cykli,
- Bezpieczna konstrukcja sekcji uniemożliwiająca przycięcie palców od strony zewnętrznej i wewnętrznej zarówno podczas otwierania, jak i zamykania bramy.
- **Górna sekcja standardowo bez ścięcia** (patrz Schematy/Przekroje). Możliwość symetrycznego cięcia sekcji górnej i dolnej w wym. specjalnych. Sekcja dolna ścinana i okuta profilem aluminiowym.

**Gwarancja\*\*:** Bramy i automatyka - 24 miesiące od daty sprzedaży.

Lista dostępnych opcji dodatkowych strona 66-67

**Dowolny kolor RAL (Woodgrain) - z wyłączeniem kolorów perłowych fluorescencyjnych i metalizowanych**



### Kolory RAL Woodgrain:

- Dowolny kolor z palety RAL\*

\* z wyłączeniem kolorów perłowych, fluorescencyjnych i metalizowanych.

### Standardowe wyposażenie bram ręcznych:

- bez klamki zewnętrznej i zamka,
- wewnętrzny rygiel blokujący,
- zestaw montażowy (kołki i śruby montażowe do podłoża).

Przy wyborze opcji „Klamka zewnętrzna z zamkiem” brama bez wewnętrznego rygla blokującego.

### Standardowe wyposażenie bram automatycznych:

- bez klamki zewnętrznej i zamka,
- wewnętrzny rygiel blokujący,
- zestaw montażowy (kołki i śruby montażowe do podłoża).

Przy wyborze opcji „Klamka zewnętrzna z zamkiem” brama bez wewnętrznego rygla blokującego.

Spido600 (SPO32BKCER01)

### WYMIARY STANDARDOWE - RĘCZNE

### Szerokość (mm)

	2250	2375	2400	2500	2600	2750	3000	3250	3500	3750	4000
1900	3510	3590	3590	3700	3800	4000	4290	4590	4800	5090	5310
1950	3510	3590	3590	3700	3800	4000	4290	4590	4800	5090	5310
2000	3510	3590	3590	3700	3800	4000	4290	4590	4800	5090	5310
2050	3630	3700	3700	3830	3950	4130	4400	4740	4980	5270	5640
2100	3630	3700	3700	3830	3950	4130	4400	4740	4980	5270	5640
2125	3630	3700	3700	3830	3950	4130	4400	4740	4980	5270	5640
2200	3750	3820	3820	3940	4050	4250	4550	4910	5140	5600	5830
2250	3750	3820	3820	3940	4050	4250	4550	4910	5140	5600	5830
2300	4000	4090	4090	4220	4340	4560	4810	5200	5470	5910	6190
2350	4000	4090	4090	4220	4340	4560	4810	5200	5470	5910	6190
2375	4000	4090	4090	4220	4340	4560	4810	5200	5470	5910	6190
2475	4190	4350	4350	4470	4600	4840	5140	5530	5890	6320	6530
2500	4190	4350	4350	4470	4600	4840	5140	5530	5890	6320	6530

### WYMIARY STANDARDOWE - AUTOMATYCZNE SPIDO

### Szerokość (mm)

	2250	2375	2400	2500	2600	2750	3000	3250	3500	3750	4000
1900	4200	4280	4280	4390	4490	4680	4970	5280	5480	5770	5990
1950	4200	4280	4280	4390	4490	4680	4970	5280	5480	5770	5990
2000	4200	4280	4280	4390	4490	4680	4970	5280	5480	5770	5990
2050	4320	4390	4390	4510	4640	4820	5090	5430	5660	5950	6320
2100	4320	4390	4390	4510	4640	4820	5090	5430	5660	5950	6320
2125	4320	4390	4390	4510	4640	4820	5090	5430	5660	5950	6320
2200	4440	4510	4510	4620	4740	4940	5230	5590	5820	6280	6510
2250	4440	4510	4510	4620	4740	4940	5230	5590	5820	6280	6510
2300	4690	4780	4780	4910	5030	5240	5490	5880	6150	6590	6870
2350	4690	4780	4780	4910	5030	5240	5490	5880	6150	6590	6870
2375	4690	4780	4780	4910	5030	5240	5490	5880	6150	6590	6870
2475	4880	5030	5030	5160	5290	5520	5820	6210	6570	6990	7200
2500	4880	5030	5030	5160	5290	5520	5820	6210	6570	6990	7200

### WYMIARY STANDARDOWE - AUTOMATYCZNE SPIN

### Szerokość (mm)

	2250	2375	2400	2500	2600	2750	3000	3250	3500	3750	4000
1900	4280	4360	4360	4470	4570	4760	5050	5350	5560	5850	6070
1950	4280	4360	4360	4470	4570	4760	5050	5350	5560	5850	6070
2000	4280	4360	4360	4470	4570	4760	5050	5350	5560	5850	6070
2050	4390	4460	4460	4590	4710	4890	5160	5500	5740	6030	6390
2100	4390	4460	4460	4590	4710	4890	5160	5500	5740	6030	6390
2125	4390	4460	4460	4590	4710	4890	5160	5500	5740	6030	6390
2200	4510	4580	4580	4700	4810	5010	5310	5660	5890	6350	6580
2250	4510	4580	4580	4700	4810	5010	5310	5660	5890	6350	6580
2300	4770	4850	4850	4980	5100	5320	5560	5950	6220	6660	6940
2350	4770	4850	4850	4980	5100	5320	5560	5950	6220	6660	6940
2375	4770	4850	4850	4980	5100	5320	5560	5950	6220	6660	6940
2475	5170	5330	5330	5460	5590	5820	6120	6510	6870	7290	7500
2500	5170	5330	5330	5460	5590	5820	6120	6510	6870	7290	7500

Napęd Spin 23

Napęd Spin 22

# Nice Simple Premium i Design - sprężyny skrętne

## Wymiary standardowe, dowolny kolor RAL



### Charakterystyka bram SIMPLE PREMIUM I DESIGN:

- Powierzchnia sekcji w strukturze **Woodgrain** od strony zewnętrznej, od wewnątrz przetłoczenia wąskie Stucco,
- Segmenty wykonane z blachy stalowej o grubości 0,45 mm, ocynkowane ogniu, powleczonej poliestrem,
- Wypełnienie sekcji stanowi bezfreonowa pianka poliuretanowa o grubości ok. 40 mm,
- Konstrukcja nośna stalowa, ocynkowana ogniu,

- System wyważania na sprężynach skrętnych testowanych na min. 15 000 cykli,
- Brama standardowo wyposażona w zabezpieczenie w przypadku pęknięcia sprężyn,
- Bezpieczna konstrukcja sekcji uniemożliwiająca przycięcie palców od strony zewn. i wewn., zarówno podczas otwierania, jak i zamykania bramy,
- W bramach o szerokości od 4750 mm stosowane są profile usztywniające.

**Gwarancja\*\*:** Bramy i automatyka - 24 miesiące od daty sprzedaży.

Kolory RAL Woodgrain:	Standardowe wyposażenie bram ręcznych:	Standardowe wyposażenie bram automatycznych:
<ul style="list-style-type: none"> <li>• Dowolny kolor z palety RAL*</li> </ul> <p>* z wyłączeniem kolorów perłowych, fluorescencyjnych i metalizowanych.</p>	<ul style="list-style-type: none"> <li>• bez klamki zewnętrznej i zamka,</li> <li>• wewnętrzny rygiel blokujący,</li> <li>• zestaw montażowy (kołki i śruby montażowe do podłoża).</li> </ul> <p>Przy wyborze opcji „Klamka zewnętrzna z zamkiem” brama bez wewnętrznego rygla blokującego.</p>	<ul style="list-style-type: none"> <li>• bez klamki zewnętrznej i zamka,</li> <li>• wewnętrzny rygiel blokujący,</li> <li>• zestaw montażowy (kołki i śruby montażowe do podłoża).</li> </ul> <p>Przy wyborze opcji „Klamka zewnętrzna z zamkiem” brama bez wewnętrznego rygla blokującego.</p>

Lista dostępnych opcji dodatkowych strona 66-67

**Dowolny kolor RAL (Woodgrain) - z wyłączeniem kolorów perłowych fluorescencyjnych i metalizowanych**



### WYMIARY STANDARDOWE - RĘCZNE

		Szerokość (mm)														
		2400	2500	2600	2750	3000	3250	3500	3750	4000	4250	4500	4750	5000	5250	5500
Wysokość (mm)	2000	3950	4070	4180	4380	4710	5030	5250	5570	5820	6350	6560	7190	7420	7920	8220
	2100	4060	4200	4340	4530	4830	5200	5450	5770	6180	6540	6760	7380	7610	8120	8440
	2125	4060	4200	4340	4530	4830	5200	5450	5770	6180	6540	6760	7380	7610	8120	8440
	2200	4190	4320	4440	4670	4990	5370	5620	6130	6380	6790	7010	7600	7920	8450	8780
	2250	4190	4320	4440	4670	4990	5370	5620	6130	6380	6790	7010	7600	7920	8450	8780
	2375	4500	4640	4760	5010	5280	5690	5990	6470	6780	7160	7400	8070	8330	8870	9170
	2500	4780	4920	5060	5310	5640	6050	6450	6920	7150	7580	7900	8620	8900	9490	9820

### WYMIARY STANDARDOWE - AUTOMATYCZNE SPIDO

		Szerokość (mm)								
		2400	2500	2600	2750	3000	3250	3500	3750	4000
Wysokość (mm)	2000	4630	4760	4860	5070	5390	5710	5930	6250	6490
	2100	4750	4880	5020	5220	5510	5880	6130	6450	6850
	2125	4750	4880	5020	5220	5510	5880	6130	6450	6850
	2200	4880	5000	5130	5350	5680	6050	6300	6810	7050
	2250	4880	5000	5130	5350	5680	6050	6300	6810	7050
	2375	5180	5320	5440	5690	5960	6360	6670	7140	7450
	2500***	5460	5600	5740	5990	6320	6730	7120	7590	7820

Spido600 (SPO32BK CER01)

\*\*\* Do bramy automatycznej SPIDO o wysokości 2500 mm z prowadzeniem obniżonym L, konieczna zamiana napędu na SPIDO L. Szczegóły strona 66

### WYMIARY STANDARDOWE - AUTOMATYCZNE SPIN

		Szerokość (mm)														
		2400	2500	2600	2750	3000	3250	3500	3750	4000	4250	4500	4750	5000	5250	5500
Wysokość (mm)	2000	4710	4830	4940	5140	5460	5780	6010	6330	6570	7100	7310	8420	8650	9150	9450
	2100	4820	4960	5100	5290	5590	5950	6200	6520	6930	7290	7500	8620	8840	9350	9670
	2125	4820	4960	5100	5290	5590	5950	6200	6520	6930	7290	7500	8620	8840	9350	9670
	2200	4950	5080	5200	5430	5750	6130	6370	6880	7120	7540	7760	8840	9150	9680	10000
	2250	4950	5080	5200	5430	5750	6130	6370	6880	7120	7540	7760	8840	9150	9680	10000
	2375*	5260	5400	5520	5760	6030	6440	6740	7220	7520	7900	8140	9300	9560	10100	10390
	2500	5760	5900	6040	6290	6620	7030	7420	7890	8120	8540	9340	10050	10330	10920	11240

Napęd Spin 23

Napęd Spin 22

Napęd Spin 41 (SN6041 + SNA30)

Napęd Spin 41L (SN6041 + SNA6)

\* Do bramy automatycznej o wysokości 2375 mm z prowadzeniem obniżonym L konieczna zamiana napędu na SPIN 22 lub SPIN 41L. Szczegóły strona 66

\*\* Szczegóły dotyczące gwarancji na bramy i automatykę w karcie gwarancyjnej Nice.



**Nice** Simple Premium i Design - sprężyny naciągowe  
Wymiary specjalne





# Nice Simple Premium i Design - sprężyny naciągowe

## Wymiary specjalne, kolory podstawowe

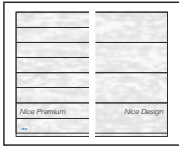

### Charakterystyka bram SIMPLE PREMIUM I DESIGN E120:

- Powierzchnia sekcji w strukturze **Woodgrain** od strony zewnętrznej, od wewnątrz przetłoczenia wąskie Stucco,
- Segmenty wykonane z blachy stalowej o grubości 0,45 mm, ocynkowane ognioowo, powleczonej poliestrem,
- Wypełnienie sekcji stanowi bezfreonowa pianka poliuretanowa o grubości ok. 40 mm,
- Konstrukcja nośna stalowa, ocynkowana ognioowo,

- System wyważania na sprężynach naciągowych testowanych na min. 15 000 cykli,
- Bezpieczna konstrukcja sekcji uniemożliwiająca przycięcie palców od strony zewnętrznej i wewnętrznej zarówno podczas otwierania, jak i zamykania bramy,
- **Opcjonalnie górna sekcja ścięta symetrycznie do sekcji dolnej** (patrz Schematy/Przekroje) i okuta profilem aluminiowym. Opcja bez dopłaty. Sekcja dolna ścinana i okuta profilem aluminiowym.

**Gwarancja\*\*:** Bramy i automatyka - 24 miesiące od daty sprzedaży.

### WYMIARY SPECJALNE\* - RĘCZNE

Wysokość (mm)	Szerokość (mm)										
	2000 -2250	2260 -2375	2380 -2400	2410 -2500	2510 -2600	2610 -2750	2760 -3000	3010 -3250	3260 -3500	3510 -3750	3760 -4000
1900	3500	3560	3560	3670	3760	3950	4230	4530	4710	4990	5190
1950	3500	3560	3560	3670	3760	3950	4230	4530	4710	4990	5190
2000	3500	3560	3560	3670	3760	3950	4230	4530	4710	4990	5190
2050	3600	3660	3660	3780	3890	4070	4320	4660	4870	5150	5510
2100	3600	3660	3660	3780	3890	4070	4320	4660	4870	5150	5510
2125	3600	3660	3660	3780	3890	4070	4320	4660	4870	5150	5510
2200	3710	3760	3760	3870	3980	4180	4450	4800	5010	5470	5680
2250	3710	3760	3760	3870	3980	4180	4450	4800	5010	5470	5680
2300	3970	4040	4040	4160	4270	4480	4710	5090	5340	5780	6040
2350	3970	4040	4040	4160	4270	4480	4710	5090	5340	5780	6040
2375	3970	4040	4040	4160	4270	4480	4710	5090	5340	5780	6040
2475	4150	4290	4290	4410	4540	4760	5040	5420	5770	6190	6370
2500	4150	4290	4290	4410	4540	4760	5040	5420	5770	6190	6370

### WYMIARY SPECJALNE\* - AUTOMATYCZNE SPIDO

Wysokość (mm)	Szerokość (mm)										
	2000 -2250	2260 -2375	2380 -2400	2410 -2500	2510 -2600	2610 -2750	2760 -3000	3010 -3250	3260 -3500	3510 -3750	3760 -4000
1900	4220	4280	4280	4390	4480	4670	4950	5250	5430	5720	5920
1950	4220	4280	4280	4390	4480	4670	4950	5250	5430	5720	5920
2000	4220	4280	4280	4390	4480	4670	4950	5250	5430	5720	5920
2050	4330	4380	4380	4500	4620	4790	5040	5380	5600	5870	6240
2100	4330	4380	4380	4500	4620	4790	5040	5380	5600	5870	6240
2125	4330	4380	4380	4500	4620	4790	5040	5380	5600	5870	6240
2200	4430	4480	4480	4590	4700	4900	5180	5530	5730	6200	6400
2250	4430	4480	4480	4590	4700	4900	5180	5530	5730	6200	6400
2300	4690	4760	4760	4880	5000	5210	5430	5810	6060	6500	6760
2350	4690	4760	4760	4880	5000	5210	5430	5810	6060	6500	6760
2375	4690	4760	4760	4880	5000	5210	5430	5810	6060	6500	6760
2475	4870	5020	5020	5140	5260	5490	5770	6140	6490	6910	7090
2500	4870	5020	5020	5140	5260	5490	5770	6140	6490	6910	7090

### WYMIARY SPECJALNE\* - AUTOMATYCZNE SPIN

Wysokość (mm)	Szerokość (mm)										
	2000 -2250	2260 -2375	2380 -2400	2410 -2500	2510 -2600	2610 -2750	2760 -3000	3010 -3250	3260 -3500	3510 -3750	3760 -4000
1900	4280	4340	4340	4450	4540	4730	5010	5300	5490	5770	5970
1950	4280	4340	4340	4450	4540	4730	5010	5300	5490	5770	5970
2000	4280	4340	4340	4450	4540	4730	5010	5300	5490	5770	5970
2050	4380	4430	4430	4550	4670	4840	5100	5430	5650	5930	6290
2100	4380	4430	4430	4550	4670	4840	5100	5430	5650	5930	6290
2125	4380	4430	4430	4550	4670	4840	5100	5430	5650	5930	6290
2200	4490	4540	4540	4650	4750	4950	5230	5580	5790	6250	6460
2250	4490	4540	4540	4650	4750	4950	5230	5580	5790	6250	6460
2300	4750	4820	4820	4940	5050	5260	5480	5870	6120	6560	6810
2350	4750	4820	4820	4940	5050	5260	5480	5870	6120	6560	6810
2375	4750	4820	4820	4940	5050	5260	5480	5870	6120	6560	6810
2475	5150	5290	5290	5410	5540	5760	6040	6420	6770	7190	7370
2500	5150	5290	5290	5410	5540	5760	6040	6420	6770	7190	7370

Lista dostępnych opcji dodatkowych strona 66-67

### Kolory podstawowe (Woodgrain)

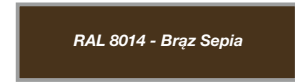

### Kolory podstawowe Woodgrain:

- RAL 9016 (Biel),
- RAL 8014 (Brąz Sepia)
- RAL 7016 (Antracyt).

### Standardowe wyposażenie bram ręcznych:

- bez klamki zewnętrznej i zamka,
- wewnętrzny rygiel blokujący,
- zestaw montażowy (kołki i śruby montażowe do podłoża).

Przy wyborze opcji „Klamka zewnętrzna z zamkiem” brama bez wewnętrznego rygla blokującego.

### Standardowe wyposażenie bram automatycznych:

- bez klamki zewnętrznej i zamka,
- wewnętrzny rygiel blokujący,
- zestaw montażowy (kołki i śruby montażowe do podłoża).

Przy wyborze opcji „Klamka zewnętrzna z zamkiem” brama bez wewnętrznego rygla blokującego.

Spido600 (SPO32BKCER01)

Napęd Spin 23

Napęd Spin 22

\* Możliwość zamówienia wymiaru pośredniego tylko w przypadku szerokości. Wysokość bramy pozostaje bez zmian (1900, 1950, 2000, 2050, 2100, 2125, 2200, 2250, 2300, 2350, 2375, 2475, 2500 mm).

# Nice Simple Premium i Design - sprężyny naciągowe

## Wymiary specjalne, kolory standardowe

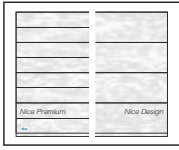

### Charakterystyka bram SIMPLE PREMIUM I DESIGN E120:

- Powierzchnia sekcji w strukturze **Woodgrain** od strony zewnętrznej, od wewnątrz przetłoczenia wąskie Stucco,
- Segmenty wykonane z blachy stalowej o grubości 0,45 mm, ocynkowane ogniowo, powleczonej poliestrem,
- Wypełnienie sekcji stanowi bezfreonowa pianka poliuretanowa o grubości ok. 40 mm,
- Konstrukcja nośna stalowa, ocynkowana ogniowo,

- System wyważania na sprężynach naciągowych testowanych na min. 15 000 cykli,
- Bezpieczna konstrukcja sekcji uniemożliwiająca przycięcie palców od strony zewnętrznej i wewnętrznej zarówno podczas otwierania, jak i zamykania bramy,
- **Opcjonalnie górna sekcja ścięta symetrycznie do sekcji dolnej** (patrz Schematy/Przekroje) i okuta profilem aluminiowym. Opcja bez dopłaty. Sekcja dolna ścinana i okuta profilem aluminiowym.

**Gwarancja\*\*:** Bramy i automatyka - 24 miesiące od daty sprzedaży.

### WYMIARY SPECJALNE\* - RĘCZNE

Wysokość (mm)	Szerokość (mm)										
	2000 -2250	2260 -2375	2380 -2400	2410 -2500	2510 -2600	2610 -2750	2760 -3000	3010 -3250	3260 -3500	3510 -3750	3760 -4000
1900	3710	3790	3790	3910	4020	4220	4530	4850	5070	5380	5610
1950	3710	3790	3790	3910	4020	4220	4530	4850	5070	5380	5610
2000	3710	3790	3790	3910	4020	4220	4530	4850	5070	5380	5610
2050	3830	3910	3910	4040	4170	4360	4650	5010	5260	5570	5960
2100	3830	3910	3910	4040	4170	4360	4650	5010	5260	5570	5960
2125	3830	3910	3910	4040	4170	4360	4650	5010	5260	5570	5960
2200	3960	4030	4030	4160	4280	4490	4810	5190	5430	5920	6160
2250	3960	4030	4030	4160	4280	4490	4810	5190	5430	5920	6160
2300	4230	4320	4320	4460	4590	4820	5080	5490	5780	6250	6540
2350	4230	4320	4320	4460	4590	4820	5080	5490	5780	6250	6540
2375	4230	4320	4320	4460	4590	4820	5080	5490	5780	6250	6540
2475	4430	4590	4590	4730	4860	5110	5430	5840	6220	6680	6900
2500	4430	4590	4590	4730	4860	5110	5430	5840	6220	6680	6900

### WYMIARY SPECJALNE\* - AUTOMATYCZNE SPIDO

Wysokość (mm)	Szerokość (mm)										
	2000 -2250	2260 -2375	2380 -2400	2410 -2500	2510 -2600	2610 -2750	2760 -3000	3010 -3250	3260 -3500	3510 -3750	3760 -4000
1900	4430	4520	4520	4630	4740	4940	5250	5580	5790	6100	6340
1950	4430	4520	4520	4630	4740	4940	5250	5580	5790	6100	6340
2000	4430	4520	4520	4630	4740	4940	5250	5580	5790	6100	6340
2050	4550	4630	4630	4760	4890	5080	5370	5730	5980	6290	6680
2100	4550	4630	4630	4760	4890	5080	5370	5730	5980	6290	6680
2125	4550	4630	4630	4760	4890	5080	5370	5730	5980	6290	6680
2200	4680	4760	4760	4880	5000	5220	5530	5910	6150	6640	6880
2250	4680	4760	4760	4880	5000	5220	5530	5910	6150	6640	6880
2300	4950	5050	5050	5180	5310	5540	5800	6220	6500	6970	7260
2350	4950	5050	5050	5180	5310	5540	5800	6220	6500	6970	7260
2375	4950	5050	5050	5180	5310	5540	5800	6220	6500	6970	7260
2475	5150	5310	5310	5450	5590	5840	6150	6560	6950	7400	7620
2500	5150	5310	5310	5450	5590	5840	6150	6560	6950	7400	7620

### WYMIARY SPECJALNE\* - AUTOMATYCZNE SPIN

Wysokość (mm)	Szerokość (mm)										
	2000 -2250	2260 -2375	2380 -2400	2410 -2500	2510 -2600	2610 -2750	2760 -3000	3010 -3250	3260 -3500	3510 -3750	3760 -4000
1900	4490	4570	4570	4690	4790	5000	5310	5630	5850	6160	6390
1950	4490	4570	4570	4690	4790	5000	5310	5630	5850	6160	6390
2000	4490	4570	4570	4690	4790	5000	5310	5630	5850	6160	6390
2050	4610	4690	4690	4820	4950	5140	5430	5790	6040	6350	6740
2100	4610	4690	4690	4820	4950	5140	5430	5790	6040	6350	6740
2125	4610	4690	4690	4820	4950	5140	5430	5790	6040	6350	6740
2200	4740	4810	4810	4930	5050	5270	5580	5960	6210	6700	6940
2250	4740	4810	4810	4930	5050	5270	5580	5960	6210	6700	6940
2300	5010	5100	5100	5240	5360	5590	5860	6270	6560	7020	7320
2350	5010	5100	5100	5240	5360	5590	5860	6270	6560	7020	7320
2375	5010	5100	5100	5240	5360	5590	5860	6270	6560	7020	7320
2475	5420	5590	5590	5730	5860	6110	6430	6840	7220	7680	7900
2500	5420	5590	5590	5730	5860	6110	6430	6840	7220	7680	7900

Lista dostępnych opcji dodatkowych strona 66-67

### Kolory standardowe (Woodgrain)

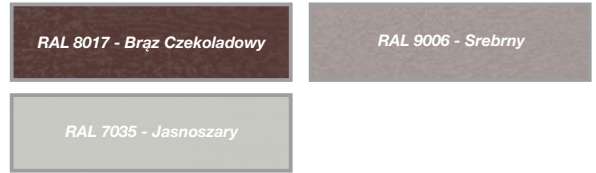

### Kolory standardowe Woodgrain:

- RAL 8017 Brąz Czekoladowy,
- RAL 9006 Srebrny,
- RAL 7035 Jasnoszary.

### Standardowe wyposażenie bram ręcznych:

- bez klamki zewnętrznej i zamka,
- wewnętrzny rygiel blokujący,
- zestaw montażowy (kołki i śruby montażowe do podłoża).

Przy wyborze opcji „Klamka zewnętrzna z zamkiem” brama bez wewnętrznego rygla blokującego.

### Standardowe wyposażenie bram automatycznych:

- bez klamki zewnętrznej i zamka,
- wewnętrzny rygiel blokujący,
- zestaw montażowy (kołki i śruby montażowe do podłoża).

Przy wyborze opcji „Klamka zewnętrzna z zamkiem” brama bez wewnętrznego rygla blokującego.

Spido600 (SPO32BK CER01)

Napęd Spin 23

Napęd Spin 22

\* Możliwość zamówienia wymiaru pośredniego tylko w przypadku szerokości. Wysokość bramy pozostaje bez zmian (1900, 1950, 2000, 2050, 2100, 2125, 2200, 2250, 2300, 2350, 2375, 2475, 2500 mm).

# Nice Simple Premium i Design - sprężyny naciągowe

## Wymiary specjalne, dowolny kolor RAL

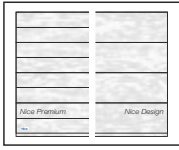

### Charakterystyka bram SIMPLE PREMIUM I DESIGN E120:

- Powierzchnia sekcji w strukturze **Woodgrain** od strony zewnętrznej, od wewnątrz przetłoczenia wąskie Stucco,
- Segmenty wykonane z blachy stalowej o grubości 0,45 mm, ocynkowane ogniowo, powleczonej poliurestem,
- Wypełnienie sekcji stanowi bezfreonowa pianka poliuretanowa o grubości ok. 40 mm,
- Konstrukcja nośna stalowa, ocynkowana ogniowo,

- System wyważania na sprężynach naciągowych testowanych na min. 15 000 cykli,
- Bezpieczna konstrukcja sekcji uniemożliwiająca przycięcie palców od strony zewnętrznej i wewnętrznej zarówno podczas otwierania, jak i zamykania bramy,
- **Opcjonalnie górna sekcja ścięta symetrycznie do sekcji dolnej** (patrz Schematy/Przekroje) i okuta profilem aluminiowym. Opcja bez dopłaty. Sekcja dolna ścinana i okuta profilem aluminiowym.

**Gwarancja\*\*:** Bramy i automatyka - 24 miesiące od daty sprzedaży.

### WYMIARY SPECJALNE\* - RĘCZNE

Wysokość (mm)	Szerokość (mm)										
	2000 -2250	2260 -2375	2380 -2400	2410 -2500	2510 -2600	2610 -2750	2760 -3000	3010 -3250	3260 -3500	3510 -3750	3760 -4000
1900	3710	3790	3790	3910	4020	4220	4530	4850	5070	5380	5610
1950	3710	3790	3790	3910	4020	4220	4530	4850	5070	5380	5610
2000	3710	3790	3790	3910	4020	4220	4530	4850	5070	5380	5610
2050	3830	3910	3910	4040	4170	4360	4650	5010	5260	5570	5960
2100	3830	3910	3910	4040	4170	4360	4650	5010	5260	5570	5960
2125	3830	3910	3910	4040	4170	4360	4650	5010	5260	5570	5960
2200	3960	4030	4030	4160	4280	4490	4810	5190	5430	5920	6160
2250	3960	4030	4030	4160	4280	4490	4810	5190	5430	5920	6160
2300	4230	4320	4320	4460	4590	4820	5080	5490	5780	6250	6540
2350	4230	4320	4320	4460	4590	4820	5080	5490	5780	6250	6540
2375	4230	4320	4320	4460	4590	4820	5080	5490	5780	6250	6540
2475	4430	4590	4590	4730	4860	5110	5430	5840	6220	6680	6900
2500	4430	4590	4590	4730	4860	5110	5430	5840	6220	6680	6900

### WYMIARY SPECJALNE\* - AUTOMATYCZNE SPIDO

Wysokość (mm)	Szerokość (mm)										
	2000 -2250	2260 -2375	2380 -2400	2410 -2500	2510 -2600	2610 -2750	2760 -3000	3010 -3250	3260 -3500	3510 -3750	3760 -4000
1900	4430	4520	4520	4630	4740	4940	5250	5580	5790	6100	6340
1950	4430	4520	4520	4630	4740	4940	5250	5580	5790	6100	6340
2000	4430	4520	4520	4630	4740	4940	5250	5580	5790	6100	6340
2050	4550	4630	4630	4760	4890	5080	5370	5730	5980	6290	6680
2100	4550	4630	4630	4760	4890	5080	5370	5730	5980	6290	6680
2125	4550	4630	4630	4760	4890	5080	5370	5730	5980	6290	6680
2200	4680	4760	4760	4880	5000	5220	5530	5910	6150	6640	6880
2250	4680	4760	4760	4880	5000	5220	5530	5910	6150	6640	6880
2300	4950	5050	5050	5180	5310	5540	5800	6220	6500	6970	7260
2350	4950	5050	5050	5180	5310	5540	5800	6220	6500	6970	7260
2375	4950	5050	5050	5180	5310	5540	5800	6220	6500	6970	7260
2475	5150	5310	5310	5450	5590	5840	6150	6560	6950	7400	7620
2500	5150	5310	5310	5450	5590	5840	6150	6560	6950	7400	7620

### WYMIARY SPECJALNE\* - AUTOMATYCZNE SPIN

Wysokość (mm)	Szerokość (mm)										
	2000 -2250	2260 -2375	2380 -2400	2410 -2500	2510 -2600	2610 -2750	2760 -3000	3010 -3250	3260 -3500	3510 -3750	3760 -4000
1900	4490	4570	4570	4690	4790	5000	5310	5630	5850	6160	6390
1950	4490	4570	4570	4690	4790	5000	5310	5630	5850	6160	6390
2000	4490	4570	4570	4690	4790	5000	5310	5630	5850	6160	6390
2050	4610	4690	4690	4820	4950	5140	5430	5790	6040	6350	6740
2100	4610	4690	4690	4820	4950	5140	5430	5790	6040	6350	6740
2125	4610	4690	4690	4820	4950	5140	5430	5790	6040	6350	6740
2200	4740	4810	4810	4930	5050	5270	5580	5960	6210	6700	6940
2250	4740	4810	4810	4930	5050	5270	5580	5960	6210	6700	6940
2300	5010	5100	5100	5240	5360	5590	5860	6270	6560	7020	7320
2350	5010	5100	5100	5240	5360	5590	5860	6270	6560	7020	7320
2375	5010	5100	5100	5240	5360	5590	5860	6270	6560	7020	7320
2475	5420	5590	5590	5730	5860	6110	6430	6840	7220	7680	7900
2500	5420	5590	5590	5730	5860	6110	6430	6840	7220	7680	7900

### Lista dostępnych opcji dodatkowych strona 66-67

**Dowolny kolor RAL (Woodgrain) - z wyłączeniem kolorów perłowych fluorescencyjnych i metalizowanych**



#### Kolory RAL Woodgrain:

- Dowolny kolor z palety RAL\*

\* z wyłączeniem kolorów perłowych, fluorescencyjnych i metalizowanych.

#### Standardowe wyposażenie bram ręcznych:

- bez klamki zewnętrznej i zamka,
- wewnętrzny rygiel blokujący,
- zestaw montażowy (kołki i śruby montażowe do podłoża).

Przy wyborze opcji „Klamka zewnętrzna z zamkiem” brama bez wewnętrznego rygla blokującego.

#### Standardowe wyposażenie bram automatycznych:

- bez klamki zewnętrznej i zamka,
- wewnętrzny rygiel blokujący,
- zestaw montażowy (kołki i śruby montażowe do podłoża).

Przy wyborze opcji „Klamka zewnętrzna z zamkiem” brama bez wewnętrznego rygla blokującego.

Spido600 (SPO32BK CER01)

Napęd Spin 23

Napęd Spin 22

\* Możliwość zamówienia wymiaru pośredniego tylko w przypadku szerokości. Wysokość bramy pozostaje bez zmian (1900, 1950, 2000, 2050, 2100, 2125, 2200, 2250, 2300, 2350, 2375, 2475, 2500 mm).

# Nice Simple Premium i Design ręczne - sprężyny skrętne

## Charakterystyka bram SIMPLE PREMIUM I DESIGN:

- Powierzchnia sekcji w strukturze **Woodgrain** od strony zewn., od wewnątrz przetłoczenia wąskie Stucco,
- Segmenty wykonane z blachy stalowej o grubości 0,45 mm, ocynkowanej ogniowo, powleczonej poliuretanem,
- Wypełnienie sekcji stanowi bezfreonowa pianka poliuretanowa o grubości ok. 40 mm,
- Konstrukcja nośna stalowa, ocynkowana ogniowo,
- System wyważania na sprężynach skrętnych testowanych na min. 15 000 cykli,
- Brama standardowo wyposażona w zabezpieczenie w przypadku pęknięcia sprężyn,
- Bezpieczna konstrukcja sekcji uniemożliwiająca przycięcie palców od strony zewn. i wewn., zarówno podczas otwierania, jak i zamykania bramy,
- W bramach o szerokości od 4750 mm stosowane są profile usztywniające,
- Bez klamki zewnętrznej i zamka,
- Wewnętrzny rygiel blokujący,
- **Przy wyborze opcji „Klamka zewnętrzna z zamkiem” brama w konfiguracji bez wewnętrznego rygla blokującego.**

Gwarancja: Bramy - 24 miesiące od daty sprzedaży.

## Wymiary specjalne - uwagi:

- Cena wymiarów pośrednich wg najbliższego, **wyższego** przedziału wymiarowego,
- Minimalna dostępna szerokość na zamówienie 2000, wysokość 1700 mm,
- Wysokość bramy uzyskiwana jest poprzez regulację wysokości dolnej i górnej sekcji.

[Opcje dodatkowe str. 66-67](#)

## Kolory podstawowe (Woodgrain)

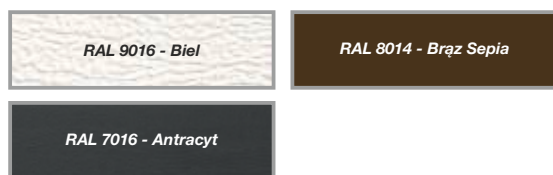

## Kolory standardowe (Woodgrain)



## Dowolny kolor RAL (Woodgrain) - z wyłączeniem kolorów perłowych, fluorescencyjnych i metalizowanych



Tabela z wymiarami bram ręcznych - kolory podstawowe - ceny netto

		Szerokość (mm) - Dostępność co 10 mm										
		2000-2200	2210-2300	2310-2400	2410-2500	2510-2600	2610-2700	2710-2800	2810-2900	2910-3000	3010-3100	3110-3200
Wysokość (mm) Dostępność co 10 mm	1700-2000	3 750	3 850	3 940	4 060	4 160	4 290	4 370	4 500	4 680	4 770	4 860
	2010-2125	3 850	3 940	4 050	4 170	4 310	4 400	4 500	4 640	4 780	4 930	5 040
	2130-2250	3 940	4 070	4 160	4 280	4 400	4 520	4 620	4 760	4 930	5 080	5 190
	2260-2375	4 210	4 360	4 470	4 610	4 720	4 840	4 960	5 110	5 210	5 360	5 500
	2380-2500	4 490	4 620	4 760	4 890	5 020	5 170	5 270	5 450	5 580	5 710	5 820
	2510-2625	4 640	4 760	4 890	5 020	5 190	5 280	5 450	5 620	5 730	5 900	6 110
	2630-2750	4 710	4 860	4 990	5 160	5 270	5 420	5 580	5 720	5 880	6 110	6 240
	2760-2875	4 720	5 110	5 210	5 410	5 510	5 690	5 820	6 110	6 220	6 410	6 540
	2880-3000	5 150	5 280	5 390	5 530	5 710	5 880	6 110	6 310	6 410	6 570	6 800

Tabela z wymiarami bram ręcznych - kolory standardowe - ceny netto

		Szerokość (mm) - Dostępność co 10 mm										
		2000-2200	2210-2300	2310-2400	2410-2500	2510-2600	2610-2700	2710-2800	2810-2900	2910-3000	3010-3100	3110-3200
Wysokość (mm) Dostępność co 10 mm	1700-2000	3 920	4 030	4 140	4 270	4 380	4 520	4 600	4 750	4 930	5 040	5 130
	2010-2125	4 040	4 140	4 260	4 400	4 550	4 650	4 760	4 910	5 060	5 220	5 340
	2130-2250	4 150	4 290	4 390	4 530	4 660	4 790	4 900	5 050	5 230	5 390	5 510
	2260-2375	4 420	4 580	4 720	4 860	4 990	5 120	5 260	5 410	5 530	5 690	5 840
	2380-2500	4 710	4 860	5 010	5 150	5 300	5 460	5 580	5 770	5 920	6 050	6 180
	2510-2625	4 880	5 010	5 160	5 300	5 480	5 600	5 770	5 960	6 080	6 260	6 490
	2630-2750	4 970	5 130	5 280	5 460	5 590	5 750	5 930	6 080	6 260	6 500	6 640
	2760-2875	5 000	5 400	5 520	5 720	5 840	6 030	6 180	6 490	6 610	6 820	6 960
	2880-3000	5 430	5 580	5 700	5 860	6 060	6 240	6 490	6 700	6 820	7 000	7 240

Tabela z wymiarami bram ręcznych - dowolny kolor RAL\* - ceny netto

		Szerokość (mm) - Dostępność co 10 mm										
		2000-2200	2210-2300	2310-2400	2410-2500	2510-2600	2610-2700	2710-2800	2810-2900	2910-3000	3010-3100	3110-3200
Wysokość (mm) Dostępność co 10 mm	1700-2000	3 920	4 030	4 140	4 270	4 380	4 520	4 600	4 750	4 930	5 040	5 130
	2010-2125	4 040	4 140	4 260	4 400	4 550	4 650	4 760	4 910	5 060	5 220	5 340
	2130-2250	4 150	4 290	4 390	4 530	4 660	4 790	4 900	5 050	5 230	5 390	5 510
	2260-2375	4 420	4 580	4 720	4 860	4 990	5 120	5 260	5 410	5 530	5 690	5 840
	2380-2500	4 710	4 860	5 010	5 150	5 300	5 460	5 580	5 770	5 920	6 050	6 180
	2510-2625	4 880	5 010	5 160	5 300	5 480	5 600	5 770	5 960	6 080	6 260	6 490
	2630-2750	4 970	5 130	5 280	5 460	5 590	5 750	5 930	6 080	6 260	6 500	6 640
	2760-2875	5 000	5 400	5 520	5 720	5 840	6 030	6 180	6 490	6 610	6 820	6 960
	2880-3000	5 430	5 580	5 700	5 860	6 060	6 240	6 490	6 700	6 820	7 000	7 240

\* Z wyłączeniem kolorów perłowych, fluorescencyjnych i metalizowanych.



# Nice Simple Premium i Design ręczne - wymiary specjalne

Szerokość (mm) - Dostępność co 10 mm																					
3210-3300	3310-3400	3410-3500	3510-3600	3610-3700	3710-3800	3810-3900	3910-4000	4010-4100	4110-4200	4210-4300	4310-4400	4410-4500	4510-4600	4610-4700	4710-4800	4810-4900	4910-5000	5010-5250	5260-5500	5510-5750	5760-6000
4990	5090	5200	5280	5420	5510	5640	5730	5850	5970	6280	6370	6470	6570	6680	7120	7240	7330	7840	8130	8980	9230
5140	5230	5380	5460	5580	5690	5790	6090	6190	6290	6450	6540	6630	6810	6900	7280	7420	7490	8010	8310	9040	9310
5300	5410	5530	5640	5820	6040	6130	6260	6380	6560	6680	6780	6870	6990	7080	7480	7680	7770	8320	8630	9540	9810
5610	5710	5900	6140	6240	6380	6500	6660	6810	6880	7030	7120	7250	7450	7540	7940	8090	8180	8720	9000		
5980	6240	6370	6500	6620	6830	6940	7030	7280	7300	7450	7640	7760	7860	7960	8500	8650	8750	9350	9650		
6240	6380	6470	6650	6790	6920	7120	7250	7370	7490	7610	7830	7950	8080	8180	8660	8790					
6400	6530	6680	6710	6850	7060	7170	7400	7410	7540	7770	7880	8000	8130	8240							
6770	6880	7090	7180	7290	7410	7590	7720	7930	8040	8180	8310	8490									
6920	7060	7230	7480	7620	7760	7940	8080	8290	8410	8550											

**NA ZAPYTANIE**  
Maksymalne dostępne wymiary do 6000 x 3000 mm

Szerokość (mm) - Dostępność co 10 mm																					
3210-3300	3310-3400	3410-3500	3510-3600	3610-3700	3710-3800	3810-3900	3910-4000	4010-4100	4110-4200	4210-4300	4310-4400	4410-4500	4510-4600	4610-4700	4710-4800	4810-4900	4910-5000	5010-5250	5260-5500	5510-5750	5760-6000
5280	5390	5510	5610	5750	5850	5990	6090	6220	6350	6660	6760	6880	6990	7110	7540	7670	7770	8300	8620	9470	9740
5450	5560	5710	5810	5940	6060	6170	6470	6590	6700	6860	6980	7080	7260	7370	7750	7890	7980	8520	8850	9580	9880
5640	5760	5890	6020	6200	6440	6540	6680	6810	7000	7130	7250	7350	7480	7580	7980	8190	8300	8860	9200	10110	10410
5970	6080	6280	6530	6640	6790	6930	7100	7260	7350	7510	7610	7760	7960	8070	8470	8630	8730	9300	9610		
6350	6620	6760	6910	7040	7260	7390	7490	7750	7790	7950	8150	8280	8400	8520	9040	9210	9330	9950	10290		
6630	6780	6890	7080	7240	7380	7590	7740	7880	8010	8150	8370	8510	8660	8770	9250	9390					
6810	6960	7130	7180	7330	7550	7680	7920	7960	8100	8340	8470	8610	8750	8870							
7200	7330	7550	7660	7790	7930	8120	8270	8490	8620	8770	8920	9120									
7370	7540	7720	7980	8140	8300	8490	8640	8870	9010	9170											

**NA ZAPYTANIE**  
Maksymalne dostępne wymiary do 6000 x 3000 mm

Szerokość (mm) - Dostępność co 10 mm																					
3210-3300	3310-3400	3410-3500	3510-3600	3610-3700	3710-3800	3810-3900	3910-4000	4010-4100	4110-4200	4210-4300	4310-4400	4410-4500	4510-4600	4610-4700	4710-4800	4810-4900	4910-5000	5010-5250	5260-5500	5510-5750	5760-6000
5280	5390	5510	5610	5750	5850	5990	6090	6220	6350	6660	6760	6880	6990	7110	7540	7670	7770	8300	8620	9470	9740
5450	5560	5710	5810	5940	6060	6170	6470	6590	6700	6860	6980	7080	7260	7370	7750	7890	7980	8520	8850	9580	9880
5640	5760	5890	6020	6200	6440	6540	6680	6810	7000	7130	7250	7350	7480	7580	7980	8190	8300	8860	9200	10110	10410
5970	6080	6280	6530	6640	6790	6930	7100	7260	7350	7510	7610	7760	7960	8070	8470	8630	8730	9300	9610		
6350	6620	6760	6910	7040	7260	7390	7490	7750	7790	7950	8150	8280	8400	8520	9040	9210	9330	9950	10290		
6630	6780	6890	7080	7240	7380	7590	7740	7880	8010	8150	8370	8510	8660	8770	9250	9390					
6810	6960	7130	7180	7330	7550	7680	7920	7960	8100	8340	8470	8610	8750	8870							
7200	7330	7550	7660	7790	7930	8120	8270	8490	8620	8770	8920	9120									
7370	7540	7720	7980	8140	8300	8490	8640	8870	9010	9170											

**NA ZAPYTANIE**  
Maksymalne dostępne wymiary do 6000 x 3000 mm

# Nice Simple Premium i Design automatyczne - sprężyny skrętne

## Charakterystyka bram SIMPLE PREMIUM I DESIGN:

- Powierzchnia sekcji w strukturze **Woodgrain** od strony zewn., od wewnątrz przetłoczenia wąskie Stucco,
- Segmenty wykonane z blachy stalowej o grubości 0,45 mm, ocynkowanej ogniowo, powleczonej poliestrem,
- Wypełnienie sekcji stanowi bezfreonowa pianka poliuretanowa o grubości ok. 40 mm,
- Konstrukcja nośna stalowa, ocynkowana ogniowo,
- System wyważania na sprężynach skrętnych testowanych na min. 15 000 cykli,
- Brama standardowo wyposażona w zabezpieczenie w przypadku pęknięcia sprężyn,
- Bezpieczna konstrukcja sekcji uniemożliwiająca przycięcie palców od strony zewn. i wewn., zarówno podczas otwierania, jak i zamykania bramy,
- W bramach o szerokości od 4750 mm stosowane są profile usztywniające,
- Bez klamki zewnętrznej i zamka,
- Wewnętrzny rygiel blokujący,
- **Przy wyborze opcji „Klamka zewnętrzna z zamkiem” brama w konfiguracji bez wewnętrznego rygla blokującego.**

Gwarancja: Bramy - 24 miesiące od daty sprzedaży.

## Wymiary specjalne - uwagi:

- Cena wymiarów pośrednich wg najbliższego, **wyższego** przedziału wymiarowego,
- Minimalna dostępna szerokość na zamówienie 2000, wysokość 1700 mm,
- Wysokość bramy uzyskiwana jest poprzez regulację wysokości dolnej i górnej sekcji.

[Opcje dodatkowe str. 66-67](#)

## Kolory podstawowe (Woodgrain)

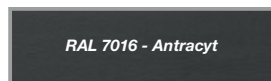

## Kolory standardowe (Woodgrain)



## Dowolny kolor RAL (Woodgrain) - z wyłączeniem kolorów perłowych, fluorescencyjnych i metalizowanych



Tabela z wymiarami bram automatycznych - kolory podstawowe - ceny netto

		Szerokość (mm) - Dostępność co 10 mm										
		2000-2200	2210-2300	2310-2400	2410-2500	2510-2600	2610-2700	2710-2800	2810-2900	2910-3000	3010-3100	3110-3200
Wysokość (mm) Dostępność co 10 mm	1700-2000	4 530	4 630	4 720	4 840	4 940	5 070	5 140	5 280	5 460	5 550	5 630
	2010-2125	4 630	4 720	4 820	4 950	5 090	5 180	5 280	5 410	5 560	5 710	5 810
	2130-2250	4 720	4 850	4 940	5 060	5 180	5 290	5 400	5 530	5 710	5 860	5 960
	2260-2375*	4 990	5 130	5 250	5 390	5 500	5 620	5 740	5 880	5 990	6 140	6 280
	2380-2500	5 490	5 620	5 760	5 890	6 020	6 170	6 270	6 450	6 580	6 710	6 820
	2510-2625	5 640	5 760	5 890	6 020	6 190	6 280	6 450	6 620	6 730	6 900	7 110
	2630-2750	5 710	5 860	5 990	6 160	6 270	6 420	6 580	6 720	6 880	7 110	7 240
	2760-2875	5 720	6 110	6 210	6 410	6 510	6 690	6 820	7 110	7 220	7 410	7 540
	2880-3000	6 150	6 280	6 390	6 530	6 710	6 880	7 110	7 310	7 410	7 570	7 800

\* Dopłata do bramy automatycznej - szczegóły strona 66

Tabela z wymiarami bram automatycznych - kolory standardowe - ceny netto

		Szerokość (mm) - Dostępność co 10 mm										
		2000-2200	2210-2300	2310-2400	2410-2500	2510-2600	2610-2700	2710-2800	2810-2900	2910-3000	3010-3100	3110-3200
Wysokość (mm) Dostępność co 10 mm	1700-2000	4 700	4 810	4 910	5 040	5 160	5 300	5 380	5 530	5 710	5 810	5 910
	2010-2125	4 810	4 920	5 040	5 180	5 320	5 430	5 540	5 680	5 840	6 000	6 110
	2130-2250	4 930	5 070	5 170	5 300	5 430	5 560	5 680	5 830	6 010	6 170	6 290
	2260-2375*	5 200	5 360	5 490	5 640	5 770	5 900	6 030	6 190	6 310	6 470	6 620
	2380-2500	5 710	5 860	6 010	6 150	6 300	6 460	6 580	6 770	6 910	7 050	7 180
	2510-2625	5 880	6 010	6 160	6 300	6 480	6 600	6 770	6 960	7 080	7 260	7 490
	2630-2750	5 970	6 130	6 280	6 460	6 590	6 750	6 930	7 080	7 260	7 500	7 640
	2760-2875	6 000	6 400	6 520	6 720	6 840	7 030	7 180	7 490	7 610	7 820	7 960
	2880-3000	6 430	6 580	6 700	6 860	7 050	7 240	7 490	7 700	7 820	8 000	8 240

\* Dopłata do bramy automatycznej - szczegóły strona 66

Tabela z wymiarami bram automatycznych - dowolny kolor RAL\*\* - ceny netto

		Szerokość (mm) - Dostępność co 10 mm										
		2000-2200	2210-2300	2310-2400	2410-2500	2510-2600	2610-2700	2710-2800	2810-2900	2910-3000	3010-3100	3110-3200
Wysokość (mm) Dostępność co 10 mm	1700-2000	4 700	4 810	4 910	5 040	5 160	5 300	5 380	5 530	5 710	5 810	5 910
	2010-2125	4 810	4 920	5 040	5 180	5 320	5 430	5 540	5 680	5 840	6 000	6 110
	2130-2250	4 930	5 070	5 170	5 300	5 430	5 560	5 680	5 830	6 010	6 170	6 290
	2260-2375*	5 200	5 360	5 490	5 640	5 770	5 900	6 030	6 190	6 310	6 470	6 620
	2380-2500	5 710	5 860	6 010	6 150	6 300	6 460	6 580	6 770	6 910	7 050	7 180
	2510-2625	5 880	6 010	6 160	6 300	6 480	6 600	6 770	6 960	7 080	7 260	7 490
	2630-2750	5 970	6 130	6 280	6 460	6 590	6 750	6 930	7 080	7 260	7 500	7 640
	2760-2875	6 000	6 400	6 520	6 720	6 840	7 030	7 180	7 490	7 610	7 820	7 960
	2880-3000	6 430	6 580	6 700	6 860	7 050	7 240	7 490	7 700	7 820	8 000	8 240

\* Dopłata do bramy automatycznej - szczegóły strona 66

\*\* Z wyłączeniem kolorów perłowych, fluorescencyjnych i metalizowanych.

# Nice Simple Premium i Design automatyczne - wym. spec.

Szerokość (mm) - Dostępność co 10 mm

3210-3300	3310-3400	3410-3500	3510-3600	3610-3700	3710-3800	3810-3900	3910-4000	4010-4100	4110-4200	4210-4300	4310-4400	4410-4500	4510-4600	4610-4700	4710-4800	4810-4900	4910-5000	5010-5250	5260-5500	5510-5750	5760-6000
5770	5870	5970	6060	6200	6290	6420	6510	6620	6740	7060	7140	7250	7850	7960	8400	8520	8610	9120	9410	10260	10510
5920	6010	6160	6240	6360	6470	6570	6870	6970	7070	7220	7320	7410	8090	8180	8560	8700	8770	9290	9590	10320	10590
6080	6180	6300	6420	6590	6820	6910	7040	7150	7340	7450	7560	7650	8270	8360	8760	8960	9050	9600	9910	10820	11090
6390	6480	6680	6920	7010	7150	7280	7440	7590	7660	7810	7900	8030	8730	8820	9220	9370	9460	10000	10280		
6980	7240	7370	7500	7620	7830	7940	8030	8280	8790	8940	9130	9240	9350	9450	9980	10130	10240	10840	11140		
7240	7380	7470	7650	7790	7920	8610	8730	8860	8980	9100	9320	9440	9570	9670	10150	10280					
7400	7530	7680	7710	7850	8550	8660	8890	8900	9030	9260	9370	9490	9620	9720							
7760	7880	8090	8660	8780	8900	9080	9210	9410	9530	9670	9800	9980									
7920	8060	8230	8960	9110	9250	9430	9560	9780	9900	10040											

**NA ZAPYTANIE**  
Maksymalne dostępne wymiary do 6000 x 3000 mm

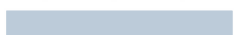
 Napęd Spin 23

 Napęd Spin 41 (SN6041 + SNA30)

 Napęd Spin 22

 Napęd Spin 41L (SN6041 + SNA6)

Szerokość (mm) - Dostępność co 10 mm

3210-3300	3310-3400	3410-3500	3510-3600	3610-3700	3710-3800	3810-3900	3910-4000	4010-4100	4110-4200	4210-4300	4310-4400	4410-4500	4510-4600	4610-4700	4710-4800	4810-4900	4910-5000	5010-5250	5260-5500	5510-5750	5760-6000
6060	6170	6280	6380	6530	6630	6770	6870	7000	7130	7440	7540	7660	8270	8390	8820	8950	9050	9580	9900	10750	11020
6230	6330	6490	6590	6720	6840	6950	7250	7360	7480	7640	7750	7860	8540	8650	9030	9170	9260	9800	10130	10860	11160
6420	6530	6670	6790	6980	7210	7310	7460	7580	7780	7910	8020	8130	8760	8860	9260	9480	9580	10140	10480	11390	11690
6750	6850	7060	7310	7420	7570	7710	7880	8040	8130	8290	8390	8530	9240	9350	9750	9910	10010	10580	10890		
7350	7620	7760	7910	8040	8260	8390	8490	8750	9270	9440	9640	9770	9890	10010	10530	10700	10810	11440	11770		
7630	7780	7890	8080	8240	8380	9080	9220	9360	9490	9630	9860	10000	10140	10260	10740	10880					
7810	7960	8120	8180	8330	9040	9170	9410	9440	9590	9830	9960	10090	10240	10360							
8200	8330	8550	9140	9280	9420	9610	9760	9970	10110	10260	10410	10600									
8370	8540	8720	9470	9630	9790	9980	10130	10360	10500	10660											

**NA ZAPYTANIE**  
Maksymalne dostępne wymiary do 6000 x 3000 mm

 Napęd Spin 23

 Napęd Spin 41 (SN6041 + SNA30)

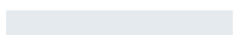
 Napęd Spin 22

 Napęd Spin 41L (SN6041 + SNA6)

Szerokość (mm) - Dostępność co 10 mm

3210-3300	3310-3400	3410-3500	3510-3600	3610-3700	3710-3800	3810-3900	3910-4000	4010-4100	4110-4200	4210-4300	4310-4400	4410-4500	4510-4600	4610-4700	4710-4800	4810-4900	4910-5000	5010-5250	5260-5500	5510-5750	5760-6000
6060	6170	6280	6380	6530	6630	6770	6870	7000	7130	7440	7540	7660	8270	8390	8820	8950	9050	9580	9900	10750	11020
6230	6330	6490	6590	6720	6840	6950	7250	7360	7480	7640	7750	7860	8540	8650	9030	9170	9260	9800	10130	10860	11160
6420	6530	6670	6790	6980	7210	7310	7460	7580	7780	7910	8020	8130	8760	8860	9260	9480	9580	10140	10480	11390	11690
6750	6850	7060	7310	7420	7570	7710	7880	8040	8130	8290	8390	8530	9240	9350	9750	9910	10010	10580	10890		
7350	7620	7760	7910	8040	8260	8390	8490	8750	9270	9440	9640	9770	9890	10010	10530	10700	10810	11440	11770		
7630	7780	7890	8080	8240	8380	9080	9220	9360	9490	9630	9860	10000	10140	10260	10740	10880					
7810	7960	8120	8180	8330	9040	9170	9410	9440	9590	9830	9960	10090	10240	10360							
8200	8330	8550	9140	9280	9420	9610	9760	9970	10110	10260	10410	10600									
8370	8540	8720	9470	9630	9790	9980	10130	10360	10500	10660											

**NA ZAPYTANIE**  
Maksymalne dostępne wymiary do 6000 x 3000 mm

 Napęd Spin 23

 Napęd Spin 41 (SN6041 + SNA30)

 Napęd Spin 22

 Napęd Spin 41L (SN6041 + SNA6)

# Nice Classic E120 - sprężyny naciągowe

## Wymiary standardowe, kolory podstawowe

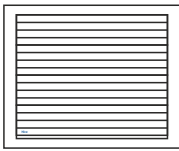

### Charakterystyka bram CLASSIC E120:

- Gładka powierzchnia sekcji typu Silk od strony zewnętrznej, od wewnątrz przetłoczenia wąskie Stucco,
- Segmenty wykonane z blachy stalowej o grubości 0,5 mm, ocynkowanej ogniu, powleczonej poliestrem,
- Wypełnienie sekcji stanowi bezfreonowa pianka poliuretanowa o grubości ok. 40 mm,
- Konstrukcja nośna stalowa, ocynkowana ogniu.

- System wyważania na sprężynach naciągowych testowanych na min. 15 000 cykli,
- Bezpieczna konstrukcja sekcji uniemożliwiająca przycięcie palców od strony zewnętrznej i wewnętrznej, zarówno podczas otwierania, jak i zamykania bramy.
- Górna sekcja standardowo bez ścięcia (patrz Schematy/Przekroje). Możliwość symetrycznego cięcia sekcji górnej i dolnej w wym. specjalnych. Sekcja dolna ścinana i okuta profilem aluminiowym.

Gwarancja\*\*: Bramy i automatyka - 24 miesiące od daty sprzedaży.

Lista dostępnych opcji dodatkowych strona 66-67

### Kolory podstawowe

RAL 9016 - Biel

RAL 8014 - Brąz Sepia

### Kolory podstawowe:

- RAL 9016 (Biel),
- RAL 8014 (Brąz Sepia).

### Standardowe wyposażenie bram ręcznych:

- bez klamki zewnętrznej i zamka,
- wewnętrzny rygiel blokujący,
- zestaw montażowy (kołki i śruby montażowe do podłoża).

Przy wyborze opcji „Klamka zewnętrzna z zamkiem” brama bez wewnętrznego rygla blokującego.

### Standardowe wyposażenie bram automatycznych:

- bez klamki zewnętrznej i zamka,
- wewnętrzny rygiel blokujący,
- zestaw montażowy (kołki i śruby montażowe do podłoża).

Przy wyborze opcji „Klamka zewnętrzna z zamkiem” brama bez wewnętrznego rygla blokującego.

Spido600 (SPO32BK CER01)

### WYMIARY STANDARDOWE - RĘCZNE

### Szerokość (mm)

	2250	2375	2400	2500	2600	2750	3000	3250	3500	3750	4000
1900	3390	3460	3460	3550	3650	3830	4100	4370	4550	4830	5030
1950	3390	3460	3460	3550	3650	3830	4100	4370	4550	4830	5030
2000	3390	3460	3460	3550	3650	3830	4100	4370	4550	4830	5030
2050	3490	3540	3540	3660	3780	3940	4190	4500	4710	4980	5330
2100	3490	3540	3540	3660	3780	3940	4190	4500	4710	4980	5330
2125	3490	3540	3540	3660	3780	3940	4190	4500	4710	4980	5330
2200	3600	3650	3650	3750	3860	4060	4320	4650	4850	5290	5480
2250	3600	3650	3650	3750	3860	4060	4320	4650	4850	5290	5480
2300	3840	3920	3920	4040	4140	4340	4570	4910	5170	5590	5840
2350	3840	3920	3920	4040	4140	4340	4570	4910	5170	5590	5840
2375	3840	3920	3920	4040	4140	4340	4570	4910	5170	5590	5840
2475	4020	4160	4160	4290	4400	4620	4880	5250	5580	5980	6160
2500	4020	4160	4160	4290	4400	4620	4880	5250	5580	5980	6160

### WYMIARY STANDARDOWE - AUTOMATYCZNE SPIDO

### Szerokość (mm)

	2250	2375	2400	2500	2600	2750	3000	3250	3500	3750	4000
1900	4100	4170	4170	4270	4360	4550	4810	5090	5270	5550	5740
1950	4100	4170	4170	4270	4360	4550	4810	5090	5270	5550	5740
2000	4100	4170	4170	4270	4360	4550	4810	5090	5270	5550	5740
2050	4200	4260	4260	4380	4490	4660	4900	5210	5420	5700	6040
2100	4200	4260	4260	4380	4490	4660	4900	5210	5420	5700	6040
2125	4200	4260	4260	4380	4490	4660	4900	5210	5420	5700	6040
2200	4310	4360	4360	4460	4570	4770	5030	5360	5560	6000	6190
2250	4310	4360	4360	4460	4570	4770	5030	5360	5560	6000	6190
2300	4560	4630	4630	4750	4850	5060	5280	5620	5880	6300	6550
2350	4560	4630	4630	4750	4850	5060	5280	5620	5880	6300	6550
2375	4560	4630	4630	4750	4850	5060	5280	5620	5880	6300	6550
2475	4740	4870	4870	5000	5110	5330	5600	5960	6290	6690	6870
2500	4740	4870	4870	5000	5110	5330	5600	5960	6290	6690	6870

### WYMIARY STANDARDOWE - AUTOMATYCZNE SPIN

### Szerokość (mm)

	2250	2375	2400	2500	2600	2750	3000	3250	3500	3750	4000
1900	4150	4220	4220	4310	4410	4590	4850	5130	5310	5590	5780
1950	4150	4220	4220	4310	4410	4590	4850	5130	5310	5590	5780
2000	4150	4220	4220	4310	4410	4590	4850	5130	5310	5590	5780
2050	4250	4300	4300	4420	4530	4700	4950	5250	5460	5740	6090
2100	4250	4300	4300	4420	4530	4700	4950	5250	5460	5740	6090
2125	4250	4300	4300	4420	4530	4700	4950	5250	5460	5740	6090
2200	4350	4410	4410	4510	4620	4810	5070	5410	5600	6040	6240
2250	4350	4410	4410	4510	4620	4810	5070	5410	5600	6040	6240
2300	4600	4680	4680	4800	4890	5100	5320	5670	5920	6340	6600
2350	4600	4680	4680	4800	4890	5100	5320	5670	5920	6340	6600
2375	4600	4680	4680	4800	4890	5100	5320	5670	5920	6340	6600
2475	5000	5130	5130	5260	5370	5590	5860	6220	6550	6950	7130
2500	5000	5130	5130	5260	5370	5590	5860	6220	6550	6950	7130

Napęd Spin 23

Napęd Spin 22



# Nice Classic - sprężyny skrętne

## Wymiary standardowe, kolory podstawowe

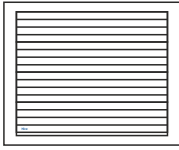

### Charakterystyka bram CLASSIC:

- Gładka powierzchnia sekcji typu Silk od strony zewnętrznej, od wewnątrz przetłoczenia wąskie Stucco,
- Segmenty wykonane z blachy stalowej o grubości 0,5 mm, ocynkowanej ogniu, powleczonej poliuretanem,
- Wypełnienie sekcji - bezfreonowa pianka poliuretanowa o grubości ok. 40 mm,
- Konstrukcja nośna stalowa, ocynkowana ogniu,
- System wyważania na sprężynach skrętnych testowanych na min. 15 000 cykli,

- Brama standardowo wyposażona w zabezpieczenie w przypadku pęknięcia sprężyn,
- Bezpieczna konstrukcja sekcji uniemożliwiająca przycięcie palców od strony zewnętrznej i wewnętrznej podczas otwierania i zamykania bramy,
- W bramach o szerokości od 4750 mm stosowane są profile usztywniające.

**Gwarancja\*\*:** Bramy i automatyka - 24 miesiące od daty sprzedaży.

Lista dostępnych opcji dodatkowych strona 66-67

### Kolory podstawowe

RAL 9016 - Biel

RAL 8014 - Brąz Sepia

Kolory podstawowe:	Standardowe wyposażenie bram ręcznych:	Standardowe wyposażenie bram automatycznych:
<ul style="list-style-type: none"> <li>• RAL 9016 (Biel),</li> <li>• RAL 8014 (Brąz Sepia).</li> </ul>	<ul style="list-style-type: none"> <li>• bez klamki zewnętrznej i zamka,</li> <li>• wewnętrzny rygiel blokujący,</li> <li>• zestaw montażowy (kołki i śruby montażowe do podłoża).</li> </ul> <p>Przy wyborze opcji „Klamka zewnętrzna z zamkiem” brama bez wewnętrznego rygla blokującego.</p>	<ul style="list-style-type: none"> <li>• bez klamki zewnętrznej i zamka,</li> <li>• wewnętrzny rygiel blokujący,</li> <li>• zestaw montażowy (kołki i śruby montażowe do podłoża).</li> </ul> <p>Przy wyborze opcji „Klamka zewnętrzna z zamkiem” brama bez wewnętrznego rygla blokującego.</p>

### WYMIARY STANDARDOWE - RĘCZNE

		Szerokość (mm)														
		2400	2500	2600	2750	3000	3250	3500	3750	4000	4250	4500	4750	5000	5250	5500
Wysokość (mm)	2000	3780	3890	3990	4190	4480	4780	4980	5290	5500	6010	6210	6830	7030	7520	7790
	2100	3870	4010	4130	4310	4590	4920	5150	5450	5830	6180	6360	6980	7180	7680	7960
	2125	3870	4010	4130	4310	4590	4920	5150	5450	5830	6180	6360	6980	7180	7680	7960
	2200	3990	4090	4220	4430	4720	5090	5300	5780	5990	6410	6590	7160	7450	7970	8270
	2250	3990	4090	4220	4430	4720	5090	5300	5780	5990	6410	6590	7160	7450	7970	8270
	2375	4280	4420	4530	4750	5000	5370	5650	6120	6390	6740	6950	7600	7830	8430	8700
	2500	4560	4690	4810	5050	5350	5740	6100	6540	6740	7140	7430	8150	8380	8820	9100

### WYMIARY STANDARDOWE - AUTOMATYCZNE SPIDO

		Szerokość (mm)								
		2400	2500	2600	2750	3000	3250	3500	3750	4000
Wysokość (mm)	2000	4500	4600	4710	4910	5190	5500	5690	6000	6210
	2100	4580	4720	4840	5030	5300	5630	5860	6160	6540
	2125	4580	4720	4840	5030	5300	5630	5860	6160	6540
	2200	4710	4810	4940	5140	5440	5800	6010	6500	6710
	2250	4710	4810	4940	5140	5440	5800	6500	6500	6710
	2375	4990	5130	5240	5470	5710	6090	6830	6830	7110
	2500***	5270	5410	5520	5770	6060	6450	7250	7250	7450

Spido600 (SPO32BK CER01)

\*\*\* Do bramy automatycznej SPIDO o wysokości 2500 mm z prowadzeniem obniżonym L, konieczna zamiana napędu na SPIDO L. Szczegóły strona 66

### WYMIARY STANDARDOWE - AUTOMATYCZNE SPIN

		Szerokość (mm)														
		2400	2500	2600	2750	3000	3250	3500	3750	4000	4250	4500	4750	5000	5250	5500
Wysokość (mm)	2000	4540	4640	4750	4950	5230	5540	5730	6040	6250	6770	6970	8070	8260	8750	9030
	2100	4630	4760	4890	5070	5340	5680	5900	6210	6590	6930	7110	8220	8420	8910	9200
	2125	4630	4760	4890	5070	5340	5680	5900	6210	6590	6930	7110	8220	8420	8910	9200
	2200	4750	4850	4980	5190	5480	5840	6050	6540	6750	7160	7350	8400	8690	9210	9500
	2250	4750	4850	4980	5190	5480	5840	6050	6540	6750	7160	7350	8400	8690	9210	9500
	2375*	5040	5180	5280	5510	5750	6130	6400	6870	7150	7490	7710	8840	9070	9670	9930
	2500	5530	5670	5790	6030	6320	6710	7080	7510	7710	8110	8870	9580	9820	10250	10530

Napęd Spin 23

Napęd Spin 22

Napęd Spin 41 (SN6041 + SNA30)

Napęd Spin 41L (SN6041 + SNA6)

\* Do bramy automatycznej o wysokości 2375 mm z prowadzeniem obniżonym L konieczna zamiana napędu na SPIN 22 lub SPIN 41L. Szczegóły strona 66

\*\* Szczegóły dotyczące gwarancji na bramy i automatykę w karcie gwarancyjnej Nice.

# Nice Classic E120 - sprężyny naciągowe

## Wymiary standardowe, **Dekory OFERTA SPECJALNA**

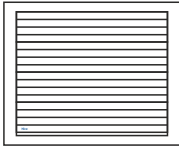

### Charakterystyka bram CLASSIC E120:

- Gładka powierzchnia sekcji typu Silk od strony zewnętrznej, od wewnątrz przetłoczenia wąskie Stucco,
- Segmenty wykonane z blachy stalowej o grubości 0,5 mm, ocynkowanej ogniowo, powleczonej poliestrem,
- Wypełnienie sekcji stanowi bezfreonowa pianka poliuretanowa o grubości ok. 40 mm,
- Konstrukcja nośna stalowa, ocynkowana ogniowo,

- System wyważania na sprężynach naciągowych testowanych na min. 15 000 cykli,
- Bezpieczna konstrukcja sekcji uniemożliwiająca przycięcie palców od strony zewnętrznej i wewnętrznej, zarówno podczas otwierania, jak i zamykania bramy.
- **Górna sekcja standardowo bez ścięcia** (patrz Schematy/Przekroje). Możliwość symetrycznego cięcia sekcji górnej i dolnej w wym. specjalnych. Sekcja dolna ścinana i okuta profilem aluminiowym.

**Gwarancja\*\*:** Bramy i automatyka - 24 miesiące od daty sprzedaży.

Lista dostępnych opcji dodatkowych strona 66-67

### Dekory OFERTA SPECJALNA

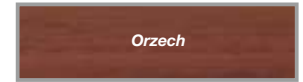

### Dekory oferta specjalna (Silk)

- Złoty Dąb,
- Orzech,
- Antracyt Okienny.

### Standardowe wyposażenie bram ręcznych:

- bez klamki zewnętrznej i zamka,
- wewnętrzny rygiel blokujący,
- zestaw montażowy (kołki i śruby montażowe do podłoża).

Przy wyborze opcji „Klamka zewnętrzna z zamkiem” brama bez wewnętrznego rygla blokującego.

### Standardowe wyposażenie bram automatycznych:

- bez klamki zewnętrznej i zamka,
- wewnętrzny rygiel blokujący,
- zestaw montażowy (kołki i śruby montażowe do podłoża).

Przy wyborze opcji „Klamka zewnętrzna z zamkiem” brama bez wewnętrznego rygla blokującego.

Spido600 (SPO32BKCER01)

Napęd Spin 23

Napęd Spin 22

### WYMIARY STANDARDOWE - RĘCZNE

### Szerokość (mm)

Wysokość (mm)	2250	2375	2400	2500	2600	2750	3000	3250	3500	3750	4000
	1900	3550	3650	3650	3760	3870	4060	4360	4660	4880	5190
1950	3550	3650	3650	3760	3870	4060	4360	4660	4880	5190	5420
2000	3550	3650	3650	3760	3870	4060	4360	4660	4880	5190	5420
2050	3670	3760	3760	3890	4020	4200	4480	4820	5070	5380	5750
2100	3670	3760	3760	3890	4020	4200	4480	4820	5070	5380	5750
2125	3670	3760	3760	3890	4020	4200	4480	4820	5070	5380	5750
2200	3800	3890	3890	4010	4130	4340	4640	5000	5250	5700	5940
2250	3800	3890	3890	4010	4130	4340	4640	5000	5250	5700	5940
2300	4060	4170	4170	4300	4410	4640	4910	5280	5580	6030	6320
2350	4060	4170	4170	4300	4410	4640	4910	5280	5580	6030	6320
2375	4060	4170	4170	4300	4410	4640	4910	5280	5580	6030	6320
2475	4250	4420	4420	4560	4690	4930	5230	5630	6000	6430	6660
2500	4250	4420	4420	4560	4690	4930	5230	5630	6000	6430	6660

### WYMIARY STANDARDOWE - AUTOMATYCZNE SPIDO

### Szerokość (mm)

Wysokość (mm)	2250	2375	2400	2500	2600	2750	3000	3250	3500	3750	4000
	1900	4240	4340	4340	4440	4550	4750	5040	5350	5570	5880
1950	4240	4340	4340	4440	4550	4750	5040	5350	5570	5880	6110
2000	4240	4340	4340	4440	4550	4750	5040	5350	5570	5880	6110
2050	4360	4450	4450	4580	4700	4890	5170	5510	5760	6070	6440
2100	4360	4450	4450	4580	4700	4890	5170	5510	5760	6070	6440
2125	4360	4450	4450	4580	4700	4890	5170	5510	5760	6070	6440
2200	4490	4580	4580	4690	4820	5030	5330	5690	5930	6390	6630
2250	4490	4580	4580	4690	4820	5030	5330	5690	5930	6390	6630
2300	4740	4850	4850	4990	5100	5330	5600	5970	6270	6710	7010
2350	4740	4850	4850	4990	5100	5330	5600	5970	6270	6710	7010
2375	4740	4850	4850	4990	5100	5330	5600	5970	6270	6710	7010
2475	4940	5100	5100	5240	5370	5610	5920	6320	6690	7120	7350
2500	4940	5100	5100	5240	5370	5610	5920	6320	6690	7120	7350

### WYMIARY STANDARDOWE - AUTOMATYCZNE SPIN

### Szerokość (mm)

Wysokość (mm)	2250	2375	2400	2500	2600	2750	3000	3250	3500	3750	4000
	1900	4300	4400	4400	4500	4610	4810	5110	5410	5630	5940
1950	4300	4400	4400	4500	4610	4810	5110	5410	5630	5940	6170
2000	4300	4400	4400	4500	4610	4810	5110	5410	5630	5940	6170
2050	4420	4510	4510	4640	4770	4950	5230	5570	5820	6130	6500
2100	4420	4510	4510	4640	4770	4950	5230	5570	5820	6130	6500
2125	4420	4510	4510	4640	4770	4950	5230	5570	5820	6130	6500
2200	4550	4640	4640	4750	4880	5090	5390	5750	5990	6450	6690
2250	4550	4640	4640	4750	4880	5090	5390	5750	5990	6450	6690
2300	4800	4910	4910	5050	5160	5390	5660	6030	6330	6770	7070
2350	4800	4910	4910	5050	5160	5390	5660	6030	6330	6770	7070
2375	4800	4910	4910	5050	5160	5390	5660	6030	6330	6770	7070
2475	5210	5380	5380	5520	5650	5890	6190	6590	6960	7390	7620
2500	5210	5380	5380	5520	5650	5890	6190	6590	6960	7390	7620

# Nice Classic - sprężyny skrętne

## Wymiary standardowe, Dekory OFERTA SPECJALNA

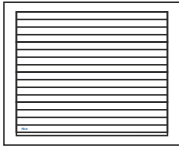

### Charakterystyka bram CLASSIC:

- Gładka powierzchnia sekcji typu Silk od strony zewnętrznej, od wewnątrz przetłoczenia wąskie Stucco,
- Segmenty wykonane z blachy stalowej o grubości 0,5 mm, ocynkowanej ognioowo, powleczonej poliestrem,
- Wypełnienie sekcji - bezfreonowa pianka poliuretanowa o grubości ok. 40 mm,
- Konstrukcja nośna stalowa, ocynkowana ognioowo,
- System wyważania na sprężynach skrętnych testowanych na min. 15 000 cykli,

- Brama standardowo wyposażona w zabezpieczenie w przypadku pęknięcia sprężyn,
- Bezpieczna konstrukcja sekcji uniemożliwiająca przycięcie palców od strony zewnętrznej i wewnętrznej podczas otwierania i zamykania bramy,
- W bramach o szerokości od 4750 mm stosowane są profile usztywniające.

**Gwarancja\*\*:** Bramy i automatyka - 24 miesiące od daty sprzedaży.

Lista dostępnych opcji dodatkowych strona 66-67

### Dekory OFERTA SPECJALNA



Dekory oferta specjalna (Silk)	Standardowe wyposażenie bram ręcznych:	Standardowe wyposażenie bram automatycznych:
<ul style="list-style-type: none"> <li>• Złoty Dąb,</li> <li>• Orzech,</li> <li>• Antracyt Okieenny.</li> </ul>	<ul style="list-style-type: none"> <li>• bez klamki zewnętrznej i zamka,</li> <li>• wewnętrzny rygiel blokujący,</li> <li>• zestaw montażowy (kołki i śruby montażowe do podłoża).</li> </ul> <p>Przy wyborze opcji „Klamka zewnętrzna z zamkiem” brama bez wewnętrznego rygla blokującego.</p>	<ul style="list-style-type: none"> <li>• bez klamki zewnętrznej i zamka,</li> <li>• wewnętrzny rygiel blokujący,</li> <li>• zestaw montażowy (kołki i śruby montażowe do podłoża).</li> </ul> <p>Przy wyborze opcji „Klamka zewnętrzna z zamkiem” brama bez wewnętrznego rygla blokującego.</p>

### WYMIARY STANDARDOWE - RĘCZNE

		Szerokość (mm)														
		2400	2500	2600	2750	3000	3250	3500	3750	4000	4250	4500	4750	5000	5250	5500
Wysokość (mm)	2000	3930	4040	4160	4370	4680	5010	5240	5580	5820	6340	6570	7180	7420	7910	8220
	2100	4040	4190	4320	4520	4820	5180	5450	5780	6180	6550	6770	7390	7620	8130	8450
	2125	4040	4190	4320	4520	4820	5180	5450	5780	6180	6550	6770	7390	7620	8130	8450
	2200	4180	4300	4440	4660	4990	5380	5630	6130	6380	6810	7040	7620	7940	8470	8790
	2250	4180	4300	4440	4660	4990	5380	5630	6130	6380	6810	7040	7620	7940	8470	8790
	2375	4470	4630	4750	4990	5280	5680	5990	6480	6790	7170	7430	8080	8350	8950	9260
	2500	4760	4910	5040	5300	5630	6050	6450	6910	7160	7590	7920	8630	8910	9370	9690

### WYMIARY STANDARDOWE - AUTOMATYCZNE SPIDO

		Szerokość (mm)								
		2400	2500	2600	2750	3000	3250	3500	3750	4000
Wysokość (mm)	2000	4610	4730	4850	5060	5370	5700	5930	6260	6510
	2100	4730	4870	5010	5210	5510	5870	6130	6470	6860
	2125	4730	4870	5010	5210	5510	5870	6130	6470	6860
	2200	4870	4990	5130	5350	5680	6070	6320	6810	7070
	2250	4870	4990	5130	5350	5680	6070	6320	6810	7070
	2375	5160	5310	5430	5680	5960	6370	6680	7170	7480
	2500***	5440	5590	5730	5990	6320	6740	7140	7600	7840

Spido600 (SPO32BK CER01)

\*\*\* Do bramy automatycznej SPIDO o wysokości 2500 mm z prowadzeniem obniżonym L, konieczna zamiana napędu na SPIDO L. Szczegóły strona 66

### WYMIARY STANDARDOWE - AUTOMATYCZNE SPIN

		Szerokość (mm)														
		2400	2500	2600	2750	3000	3250	3500	3750	4000	4250	4500	4750	5000	5250	5500
Wysokość (mm)	2000	4680	4790	4910	5120	5430	5760	5990	6330	6570	7090	7320	8420	8650	9150	9450
	2100	4790	4930	5070	5270	5570	5930	6190	6530	6920	7290	7520	8620	8860	9370	9680
	2125	4790	4930	5070	5270	5570	5930	6190	6530	6920	7290	7520	8620	8860	9370	9680
	2200	4930	5050	5190	5410	5740	6130	6380	6870	7130	7560	7790	8860	9180	9700	10030
	2250	4930	5050	5190	5410	5740	6130	6380	6870	7130	7560	7790	8860	9180	9700	10030
	2375*	5220	5370	5490	5740	6020	6430	6740	7230	7540	7910	8180	9310	9580	10190	10490
	2500	5720	5870	6000	6260	6590	7010	7410	7870	8120	8550	9360	10070	10350	10810	11130

Napęd Spin 23

Napęd Spin 22

Napęd Spin 41 (SN6041 + SNA30)

Napęd Spin 41L (SN6041 + SNA6)

\* Do bramy automatycznej o wysokości 2375 mm z prowadzeniem obniżonym L konieczna zamiana napędu na SPIN 22 lub SPIN 41L. Szczegóły strona 66

\*\* Szczegóły dotyczące gwarancji na bramy i automatykę w karcie gwarancyjnej Nice.

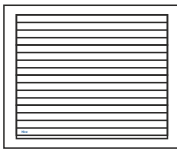

#### Charakterystyka bram CLASSIC E120:

- Gładka powierzchnia sekcji typu Silk od strony zewnętrznej, od wewnątrz przetłoczenia wąskie Stucco,
- Segmenty wykonane z blachy stalowej o grubości 0,5 mm, ocynkowanej ogniowo, powleczonej poliuretanem,
- Wypełnienie sekcji stanowi bezfreonowa pianka poliuretanowa o grubości ok. 40 mm,
- Konstrukcja nośna stalowa, ocynkowana ogniowo,

- System wyważania na sprężynach naciągowych testowanych na min. 15 000 cykli,
- Bezpieczna konstrukcja sekcji uniemożliwiająca przycięcie palców od strony zewnętrznej i wewnętrznej, zarówno podczas otwierania, jak i zamykania bramy.
- **Górna sekcja standardowo bez ścięcia** (patrz Schematy/Przekroje). Możliwość symetrycznego cięcia sekcji górnej i dolnej w wym. specjalnych. Sekcja dolna ścinana i okuta profilem aluminiowym.

**Gwarancja\*\*:** Bramy i automatyka - 24 miesiące od daty sprzedaży.

Lista dostępnych opcji dodatkowych strona 66-67



#### Dekory GRUPA I / DOWOLNY KOLOR RAL

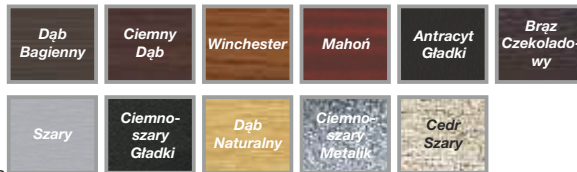

#### Dekory grupa I i kolory RAL (Silk)

- Dąb Bagienny (Odp. Renolit 3167004-167), Ciemny Dąb (Odp. Renolit 2052089-167), Winchester, Mahoń, Ciemnoszary Gładki, Ciemnoszary Metalik, Brąz Czekoladowy, Szary, Antracyt Gładki, Dąb Naturalny, Cedr Szary
- Dowolny kolor z palety RAL\* z wyłączeniem kolorów perłowych, fluorescencyjnych i metalizowanych.

#### Standardowe wyposażenie bram ręcznych:

- bez klamki zewnętrznej i zamka,
- wewnętrzny rygiel blokujący,
- zestaw montażowy (kołki i śruby montażowe do podłoża).

Przy wyborze opcji „Klamka zewnętrzna z zamkiem” brama bez wewnętrznego rygla blokującego.

#### Standardowe wyposażenie bram automatycznych:

- bez klamki zewnętrznej i zamka,
- wewnętrzny rygiel blokujący,
- zestaw montażowy (kołki i śruby montażowe do podłoża).

Przy wyborze opcji „Klamka zewnętrzna z zamkiem” brama bez wewnętrznego rygla blokującego.

Spido600 (SPO32BK CER01)

#### WYMIARY STANDARDOWE - RĘCZNE

#### Szerokość (mm)

Wysokość (mm)	2250	2375	2400	2500	2600	2750	3000	3250	3500	3750	4000
	1900	3780	3890	3890	4000	4120	4330	4640	4970	5210	5530
1950	3780	3890	3890	4000	4120	4330	4640	4970	5210	5530	5780
2000	3780	3890	3890	4000	4120	4330	4640	4970	5210	5530	5780
2050	3910	4000	4000	4150	4280	4480	4780	5140	5410	5740	6130
2100	3910	4000	4000	4150	4280	4480	4780	5140	5410	5740	6130
2125	3910	4000	4000	4150	4280	4480	4780	5140	5410	5740	6130
2200	4050	4150	4150	4270	4400	4630	4950	5340	5600	6080	6340
2250	4050	4150	4150	4270	4400	4630	4950	5340	5600	6080	6340
2300	4320	4440	4440	4580	4700	4950	5240	5640	5950	6430	6740
2350	4320	4440	4440	4580	4700	4950	5240	5640	5950	6430	6740
2375	4320	4440	4440	4580	4700	4950	5240	5640	5950	6430	6740
2475	4530	4700	4700	4860	4990	5250	5580	6010	6400	6860	7110
2500	4530	4700	4700	4860	4990	5250	5580	6010	6400	6860	7110

#### WYMIARY STANDARDOWE - AUTOMATYCZNE SPIDO

#### Szerokość (mm)

Wysokość (mm)	2250	2375	2400	2500	2600	2750	3000	3250	3500	3750	4000
	1900	4480	4580	4580	4700	4810	5020	5340	5660	5900	6230
1950	4480	4580	4580	4700	4810	5020	5340	5660	5900	6230	6480
2000	4480	4580	4580	4700	4810	5020	5340	5660	5900	6230	6480
2050	4610	4700	4700	4840	4980	5170	5480	5830	6100	6430	6830
2100	4610	4700	4700	4840	4980	5170	5480	5830	6100	6430	6830
2125	4610	4700	4700	4840	4980	5170	5480	5830	6100	6430	6830
2200	4740	4840	4840	4960	5100	5330	5650	6030	6290	6780	7030
2250	4740	4840	4840	4960	5100	5330	5650	6030	6290	6780	7030
2300	5010	5130	5130	5280	5400	5640	5930	6330	6650	7120	7440
2350	5010	5130	5130	5280	5400	5640	5930	6330	6650	7120	7440
2375	5010	5130	5130	5280	5400	5640	5930	6330	6650	7120	7440
2475	5220	5400	5400	5550	5690	5950	6280	6700	7090	7550	7800
2500	5220	5400	5400	5550	5690	5950	6280	6700	7090	7550	7800

#### WYMIARY STANDARDOWE - AUTOMATYCZNE SPIN

#### Szerokość (mm)

Wysokość (mm)	2250	2375	2400	2500	2600	2750	3000	3250	3500	3750	4000
	1900	4540	4640	4640	4760	4880	5090	5400	5730	5960	6290
1950	4540	4640	4640	4760	4880	5090	5400	5730	5960	6290	6540
2000	4540	4640	4640	4760	4880	5090	5400	5730	5960	6290	6540
2050	4670	4760	4760	4900	5040	5230	5540	5900	6160	6490	6890
2100	4670	4760	4760	4900	5040	5230	5540	5900	6160	6490	6890
2125	4670	4760	4760	4900	5040	5230	5540	5900	6160	6490	6890
2200	4810	4900	4900	5030	5160	5390	5710	6090	6350	6840	7100
2250	4810	4900	4900	5030	5160	5390	5710	6090	6350	6840	7100
2300	5080	5190	5190	5340	5460	5700	5990	6390	6710	7190	7500
2350	5080	5190	5190	5340	5460	5700	5990	6390	6710	7190	7500
2375	5080	5190	5190	5340	5460	5700	5990	6390	6710	7190	7500
2475	5500	5680	5680	5830	5970	6230	6550	6980	7370	7830	8080
2500	5500	5680	5680	5830	5970	6230	6550	6980	7370	7830	8080

Napęd Spin 23

Napęd Spin 22



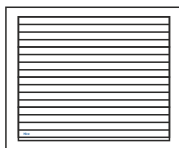

#### Charakterystyka bram CLASSIC:

- Gładka powierzchnia sekcji typu Silk od strony zewnętrznej, od wewnątrz przetłoczenia wąskie Stucco,
- Segmenty wykonane z blachy stalowej o grubości 0,5 mm, ocynkowanej ognioowo, powleczonej poliuretanem,
- Wypełnienie sekcji - bezfreonowa pianka poliuretanowa o grubości ok. 40 mm,
- Konstrukcja nośna stalowa, ocynkowana ognioowo,
- System wyważania na sprężynach skrętnych testowanych na min. 15 000 cykli,

- Brama standardowo wyposażona w zabezpieczenie w przypadku pęknięcia sprężyn,
- Bezpieczna konstrukcja sekcji uniemożliwiająca przycięcie palców od strony zewnętrznej i wewnętrznej podczas otwierania i zamykania bramy,
- W bramach o szerokości od 4750 mm stosowane są profile usztywniające.

**Gwarancja\*\*:** Bramy i automatyka - 24 miesiące od daty sprzedaży.

Dekory grupa I i kolory RAL (Silk)
<ul style="list-style-type: none"> <li>• Dąb Bagienny (Odp. Renolit 3167004-167), Ciemny Dąb (Odp. Renolit 2052089-167), Winchester, Mahoń, Ciemnoszary Gładki, Ciemnoszary Metalik, Brąz Czekoladowy, Szary, Antracyt Gładki, Dąb Naturalny, Cedr Szary</li> <li>• Dowolny kolor z palety RAL*</li> </ul> <p>* z wyłączeniem kolorów perłowych, fluorescencyjnych i metalizowanych.</p>

Standardowe wyposażenie bram ręcznych:
<ul style="list-style-type: none"> <li>• bez klamki zewnętrznej i zamka,</li> <li>• wewnętrzny rygiel blokujący,</li> <li>• zestaw montażowy (kołki i śruby montażowe do podłoża).</li> </ul> <p>Przy wyborze opcji „Klamka zewnętrzna z zamkiem” brama bez wewnętrznego rygla blokującego.</p>

Standardowe wyposażenie bram automatycznych:
<ul style="list-style-type: none"> <li>• bez klamki zewnętrznej i zamka,</li> <li>• wewnętrzny rygiel blokujący,</li> <li>• zestaw montażowy (kołki i śruby montażowe do podłoża).</li> </ul> <p>Przy wyborze opcji „Klamka zewnętrzna z zamkiem” brama bez wewnętrznego rygla blokującego.</p>

#### Lista dostępnych opcji dodatkowych strona 66-67

#### Dekory GRUPA I / DOWOLNY KOLOR RAL

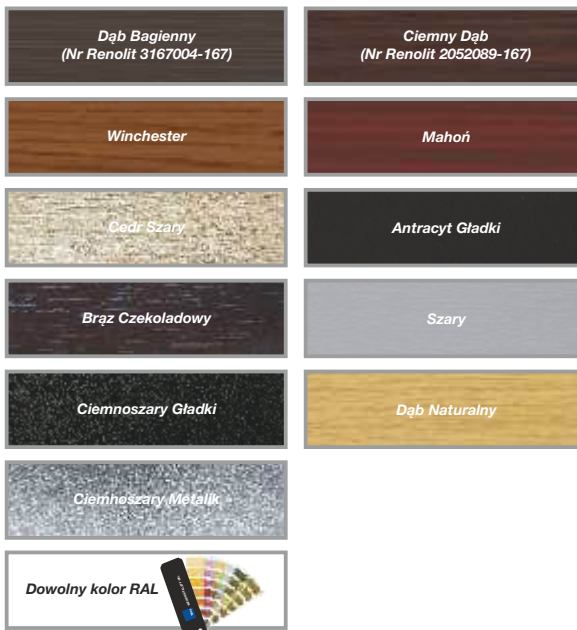

#### WYMIARY STANDARDOWE - RĘCZNE

		Szerokość (mm)														
		2400	2500	2600	2750	3000	3250	3500	3750	4000	4250	4500	4750	5000	5250	5500
Wysokość (mm)	2000	4180	4300	4430	4650	4980	5340	5590	5940	6200	6750	7000	7650	7900	8430	8750
	2100	4300	4460	4600	4810	5140	5520	5800	6160	6580	6970	7210	7870	8120	8660	9000
	2125	4300	4460	4600	4810	5140	5520	5800	6160	6580	6970	7210	7870	8120	8660	9000
	2200	4450	4580	4730	4970	5320	5730	6000	6530	6800	7260	7510	8120	8460	9020	9370
	2250	4450	4580	4730	4970	5320	5730	6000	6530	6800	7260	7510	8120	8460	9020	9370
	2375	4760	4920	5050	5310	5620	6050	6380	6900	7240	7640	7920	8610	8900	9540	9870
	2500	5060	5220	5370	5640	6000	6450	6870	7360	7630	8090	8440	9200	9490	9990	10330

#### WYMIARY STANDARDOWE - AUTOMATYCZNE SPIDO

		Szerokość (mm)								
		2400	2500	2600	2750	3000	3250	3500	3750	4000
Wysokość (mm)	2000	4870	5000	5120	5350	5680	6030	6280	6640	6900
	2100	5000	5150	5290	5510	5830	6210	6500	6850	7280
	2125	5000	5150	5290	5510	5830	6210	6500	6850	7280
	2200	5150	5270	5420	5660	6010	6430	6690	7220	7490
	2250	5150	5270	5420	5660	6010	6430	6690	7220	7490
	2375	5460	5620	5750	6010	6310	6750	7600	7600	7930
	2500***	5760	5920	6060	6340	6690	7140	8050	8050	8320

Spido600 (SPO32BK CER01)

\*\*\* Do bramy automatycznej SPIDO o wysokości 2500 mm z prowadzeniem obniżonym L, konieczna zamiana napędu na SPIDO L. Szczegóły strona 66

#### WYMIARY STANDARDOWE - AUTOMATYCZNE SPIN

		Szerokość (mm)														
		2400	2500	2600	2750	3000	3250	3500	3750	4000	4250	4500	4750	5000	5250	5500
Wysokość (mm)	2000	4940	5060	5190	5410	5740	6090	6340	6700	6960	7510	7760	8890	9140	9660	9990
	2100	5060	5210	5360	5570	5890	6280	6560	6910	7340	7730	7970	9110	9360	9900	10240
	2125	5060	5210	5360	5570	5890	6280	6560	6910	7340	7730	7970	9110	9360	9900	10240
	2200	5210	5330	5480	5720	6070	6490	6760	7280	7560	8020	8260	9360	9700	10260	10610
	2250	5210	5330	5480	5720	6070	6490	6760	7280	7560	8020	8260	9360	9700	10260	10610
	2375*	5520	5680	5810	6070	6380	6810	7140	7660	8000	8390	8680	9840	10130	10780	11100
	2500	6030	6190	6340	6610	6970	7420	7840	8330	8600	9060	9880	10630	10930	11430	11770

Napęd Spin 23

Napęd Spin 22

Napęd Spin 41 (SN6041 + SNA30)

Napęd Spin 41L (SN6041 + SNA6)

\* Do bramy automatycznej o wysokości 2375 mm z prowadzeniem obniżonym L konieczna zamiana napędu na SPIN 22 lub SPIN 41L. Szczegóły strona 66

\*\* Szczegóły dotyczące gwarancji na bramy i automatykę w karcie gwarancyjnej Nice.

# Nice Classic E120 - sprężyny naciągowe

## Wymiary standardowe, Dekory GRUPA II

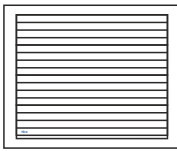

### Charakterystyka bram CLASSIC E120:

- Gładka powierzchnia sekcji typu Silk od strony zewnętrznej, od wewnątrz przetłoczenia wąskie Stucco,
- Segmenty wykonane z blachy stalowej o grubości 0,5 mm, ocynkowanej ogniowo, powleczonej poliuretem,
- Wypełnienie sekcji stanowi bezfreonowa pianka poliuretanowa o grubości ok. 40 mm,
- Konstrukcja nośna stalowa, ocynkowana ogniowo,

- System wyważania na sprężynach naciągowych testowanych na min. 15 000 cykli,
- Bezpieczna konstrukcja sekcji uniemożliwiająca przycięcie palców od strony zewnętrznej i wewnętrznej, zarówno podczas otwierania, jak i zamykania bramy.
- **Górna sekcja standardowo bez ścięcia** (patrz Schematy/Przekroje). Możliwość symetrycznego cięcia sekcji górnej i dolnej w wym. specjalnych. Sekcja dolna ścinana i okuta profilem aluminiowym.

**Gwarancja\*\*:** Bramy i automatyka - 24 miesiące od daty sprzedaży.

### Lista dostępnych opcji dodatkowych strona 66-67

#### Dekory GRUPA II



#### Dekory grupa II (Silk)

- Antracyt Szczotkowany,
- Espresso Ash 3D,
- Dąb Sheffield,
- Dąb Czarny Palony,
- Czarny Mat,
- Winchester R (Renolit),
- Woodec Dąb Turner,
- Woodec Toffee Dąb Turner,
- Biały Mat,
- Umbra Brąz Mat,
- Szary Mat.

#### Standardowe wyposażenie bram ręcznych:

- bez klamki zewnętrznej i zamka,
- wewnętrzny rygiel blokujący,
- zestaw montażowy (kołki i śruby montażowe do podłoża).

Przy wyborze opcji „Klamka zewnętrzna z zamkiem” brama bez wewnętrznego rygla blokującego.

#### Standardowe wyposażenie bram automatycznych:

- bez klamki zewnętrznej i zamka,
- wewnętrzny rygiel blokujący,
- zestaw montażowy (kołki i śruby montażowe do podłoża).

Przy wyborze opcji „Klamka zewnętrzna z zamkiem” brama bez wewnętrznego rygla blokującego.

Spido600 (SPO32BKCER01)

Napęd Spin 23

Napęd Spin 22

### WYMIARY STANDARDOWE - RĘCZNE

### Szerokość (mm)

	2250	2375	2400	2500	2600	2750	3000	3250	3500	3750	4000
<b>1900</b>	4040	4160	4160	4290	4420	4640	4990	5340	5610	5960	6240
<b>1950</b>	4040	4160	4160	4290	4420	4640	4990	5340	5610	5960	6240
<b>2000</b>	4040	4160	4160	4290	4420	4640	4990	5340	5610	5960	6240
<b>2050</b>	4190	4300	4300	4450	4600	4810	5150	5540	5830	6200	6620
<b>2100</b>	4190	4300	4300	4450	4600	4810	5150	5540	5830	6200	6620
<b>2125</b>	4190	4300	4300	4450	4600	4810	5150	5540	5830	6200	6620
<b>2200</b>	4340	4460	4460	4590	4740	4990	5340	5760	6050	6570	6860
<b>2250</b>	4340	4460	4460	4590	4740	4990	5340	5760	6050	6570	6860
<b>2300</b>	4620	4760	4760	4920	5060	5320	5650	6080	6430	6940	7290
<b>2350</b>	4620	4760	4760	4920	5060	5320	5650	6080	6430	6940	7290
<b>2375</b>	4620	4760	4760	4920	5060	5320	5650	6080	6430	6940	7290
<b>2475</b>	4850	5050	5050	5210	5370	5650	6010	6470	6900	7400	7690
<b>2500</b>	4850	5050	5050	5210	5370	5650	6010	6470	6900	7400	7690

### WYMIARY STANDARDOWE - AUTOMATYCZNE SPIDO

### Szerokość (mm)

	2250	2375	2400	2500	2600	2750	3000	3250	3500	3750	4000
<b>1900</b>	4750	4870	4870	5000	5130	5360	5700	6050	6320	6680	6950
<b>1950</b>	4750	4870	4870	5000	5130	5360	5700	6050	6320	6680	6950
<b>2000</b>	4750	4870	4870	5000	5130	5360	5700	6050	6320	6680	6950
<b>2050</b>	4900	5010	5010	5160	5310	5530	5860	6250	6550	6910	7340
<b>2100</b>	4900	5010	5010	5160	5310	5530	5860	6250	6550	6910	7340
<b>2125</b>	4900	5010	5010	5160	5310	5530	5860	6250	6550	6910	7340
<b>2200</b>	5050	5170	5170	5310	5450	5700	6050	6470	6770	7280	7570
<b>2250</b>	5050	5170	5170	5310	5450	5700	6050	6470	6770	7280	7570
<b>2300</b>	5340	5480	5480	5640	5770	6030	6360	6790	7140	7660	8010
<b>2350</b>	5340	5480	5480	5640	5770	6030	6360	6790	7140	7660	8010
<b>2375</b>	5340	5480	5480	5640	5770	6030	6360	6790	7140	7660	8010
<b>2475</b>	5560	5760	5760	5930	6080	6360	6720	7190	7610	8110	8400
<b>2500</b>	5560	5760	5760	5930	6080	6360	6720	7190	7610	8110	8400

### WYMIARY STANDARDOWE - AUTOMATYCZNE SPIN

### Szerokość (mm)

	2250	2375	2400	2500	2600	2750	3000	3250	3500	3750	4000
<b>1900</b>	4790	4920	4920	5040	5170	5400	5740	6100	6360	6720	7000
<b>1950</b>	4790	4920	4920	5040	5170	5400	5740	6100	6360	6720	7000
<b>2000</b>	4790	4920	4920	5040	5170	5400	5740	6100	6360	6720	7000
<b>2050</b>	4940	5050	5050	5210	5360	5570	5900	6290	6590	6950	7380
<b>2100</b>	4940	5050	5050	5210	5360	5570	5900	6290	6590	6950	7380
<b>2125</b>	4940	5050	5050	5210	5360	5570	5900	6290	6590	6950	7380
<b>2200</b>	5100	5210	5210	5350	5490	5740	6100	6510	6810	7330	7620
<b>2250</b>	5100	5210	5210	5350	5490	5740	6100	6510	6810	7330	7620
<b>2300</b>	5380	5520	5520	5680	5820	6080	6400	6840	7190	7700	8050
<b>2350</b>	5380	5520	5520	5680	5820	6080	6400	6840	7190	7700	8050
<b>2375</b>	5380	5520	5520	5680	5820	6080	6400	6840	7190	7700	8050
<b>2475</b>	5820	6020	6020	6190	6340	6620	6980	7450	7870	8370	8660
<b>2500</b>	5820	6020	6020	6190	6340	6620	6980	7450	7870	8370	8660

# Nice Classic - sprężyny skrętne

## Wymiary standardowe, Dekory GRUPA II

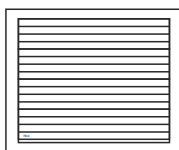

### Charakterystyka bram CLASSIC:

- Gładka powierzchnia sekcji typu Silk od strony zewnętrznej, od wewnątrz przetłoczenia wąskie Stucco,
- Segmenty wykonane z blachy stalowej o grubości 0,5 mm, ocynkowanej ogniuowo, powleczonej poliestrem,
- Wypełnienie sekcji - bezfreonowa pianka poliuretanowa o grubości ok. 40 mm,
- Konstrukcja nośna stalowa, ocynkowana ogniuowo,
- System wyważania na sprężynach skrętnych testowanych na min. 15 000 cykli,

- Brama standardowo wyposażona w zabezpieczenie w przypadku pęknięcia sprężyn,
- Bezpieczna konstrukcja sekcji uniemożliwiająca przycięcie palców od strony zewnętrznej i wewnętrznej podczas otwierania i zamykania bramy,
- W bramach o szerokości od 4750 mm stosowane są profile usztywniające.

**Gwarancja\*\*:** Bramy i automatyka - 24 miesiące od daty sprzedaży.

Dekory grupa II (Silk)	Standardowe wyposażenie bram ręcznych:	Standardowe wyposażenie bram automatycznych:
<ul style="list-style-type: none"> <li>• Antracyt Szczotkowany,</li> <li>• Espresso Ash 3D,</li> <li>• Dąb Sheffield,</li> <li>• Dąb Czarny Palony,</li> <li>• Czarny Mat,</li> <li>• Woodec Dąb Turner,</li> <li>• Woodec Toffee Dąb Turner,</li> <li>• Biały Mat,</li> <li>• Umbra Brąz Mat,</li> <li>• Szary Mat,</li> <li>• Winchester R (Renolit).</li> </ul>	<ul style="list-style-type: none"> <li>• bez klamki zewnętrznej i zamka,</li> <li>• wewnętrzny rygiel blokujący,</li> <li>• zestaw montażowy (kolki i śruby montażowe do podłoża).</li> </ul> <p>Przy wyborze opcji „Klamka zewnętrzna z zamkiem” brama bez wewnętrznego rygla blokującego.</p>	<ul style="list-style-type: none"> <li>• bez klamki zewnętrznej i zamka,</li> <li>• wewnętrzny rygiel blokujący,</li> <li>• zestaw montażowy (kolki i śruby montażowe do podłoża).</li> </ul> <p>Przy wyborze opcji „Klamka zewnętrzna z zamkiem” brama bez wewnętrznego rygla blokującego.</p>

### Lista dostępnych opcji dodatkowych strona 66-67

#### Dekory GRUPA II

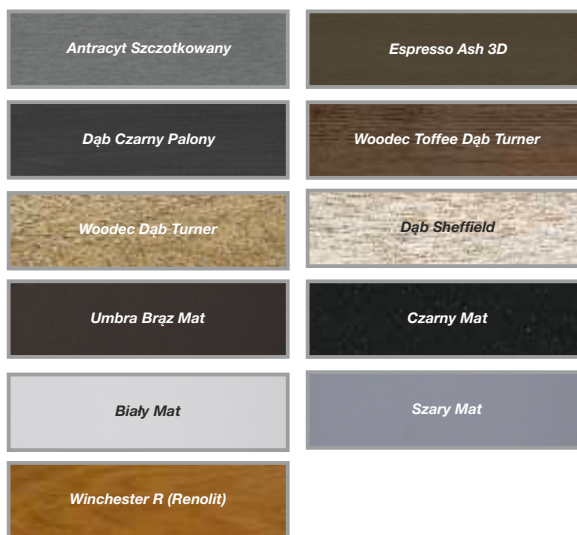

### WYMIARY STANDARDOWE - RĘCZNE

		Szerokość (mm)														
		2400	2500	2600	2750	3000	3250	3500	3750	4000	4250	4500	4750	5000	5250	5500
Wysokość (mm)	2000	4450	4580	4720	4960	5320	5700	5980	6360	6650	7230	7510	8180	8460	9010	9370
	2100	4580	4750	4910	5140	5490	5910	6220	6600	7060	7480	7750	8440	8720	9290	9660
	2125	4580	4750	4910	5140	5490	5910	6220	6600	7060	7480	7750	8440	8720	9290	9660
	2200	4760	4890	5050	5310	5690	6140	6440	7000	7310	7800	8080	8720	9090	9690	10070
	2250	4760	4890	5050	5310	5690	6440	6440	7000	7800	7800	8080	8720	9090	9690	10070
	2375	5080	5260	5400	5680	6020	6850	6850	7400	8210	8210	8520	9240	9570	10240	10600
	2500	5400	5570	5730	6030	6420	7360	7360	7890	8690	8690	9080	9860	10200	10730	11110

### WYMIARY STANDARDOWE - AUTOMATYCZNE SPIDO

		Szerokość (mm)								
		2400	2500	2600	2750	3000	3250	3500	3750	4000
Wysokość (mm)	2000	5160	5290	5430	5670	6030	6410	6690	7070	7360
	2100	5300	5460	5620	5850	6210	6620	6930	7320	7770
	2125	5300	5460	5620	5850	6210	6620	6930	7320	7770
	2200	5470	5610	5770	6030	6410	6850	7160	7720	8020
	2250	5470	5610	5770	6030	6410	6850	7160	7720	8020
	2375	5790	5970	6110	6390	6730	7200	7560	8120	8490
	2500***	6110	6280	6440	6740	7130	7610	8070	8600	8900

Spido600 (SPO32BK CER01)

\*\*\* Do bramy automatycznej SPIDO o wysokości 2500 mm z prowadzeniem obniżonym L, konieczna zamiana napędu na SPIDO L. Szczegóły strona 66

### WYMIARY STANDARDOWE - AUTOMATYCZNE SPIN

		Szerokość (mm)														
		2400	2500	2600	2750	3000	3250	3500	3750	4000	4250	4500	4750	5000	5250	5500
Wysokość (mm)	2000	5200	5340	5480	5720	6080	6460	6730	7120	7410	7990	8270	9430	9710	10270	10620
	2100	5340	5510	5660	5900	6250	6660	6980	7360	7820	8240	8510	9690	9970	10540	10910
	2125	5340	5510	5660	5900	6250	6660	6980	7360	7820	8240	8510	9690	9970	10540	10910
	2200	5510	5650	5810	6070	6450	6900	7200	7760	8060	8560	8830	9970	10340	10940	11320
	2250	5510	5650	5810	6070	6450	6900	7200	7760	8060	8560	8830	9970	10340	10940	11320
	2375*	5840	6010	6160	6440	6780	7240	7610	8160	8530	8960	9280	10490	10820	11490	11850
	2500	6370	6540	6700	7000	7390	7870	8330	8860	9160	9660	10530	11320	11650	12180	12560

Napęd Spin 23

Napęd Spin 22

Napęd Spin 41 (SN6041 + SNA30)

Napęd Spin 41L (SN6041 + SNA6)

\* Do bramy automatycznej o wysokości 2375 mm z prowadzeniem obniżonym L konieczna zamiana napędu na SPIN 22 lub SPIN 41L. Szczegóły strona 66

\*\* Szczegóły dotyczące gwarancji na bramy i automatykę w karcie gwarancyjnej Nice.

# Nice Classic E120 - sprężyny naciągowe

## Wymiary specjalne, kolory podstawowe

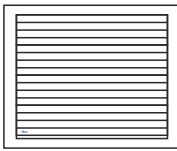

### Charakterystyka bram CLASSIC E120:

- Gładka powierzchnia sekcji typu Silk od strony zewnętrznej, od wewnątrz przetłoczenia wąskie Stucco,
- Segmenty wykonane z blachy stalowej o grubości 0,5 mm, ocynkowanej ogniowo, powleczonej poliuretanem,
- Wypełnienie sekcji stanowi bezfreonowa pianka poliuretanowa o grubości ok. 40 mm,
- Konstrukcja nośna stalowa, ocynkowana ogniowo,

- System wyważania na sprężynach naciągowych testowanych na min. 15 000 cykli,
- Bezpieczna konstrukcja sekcji uniemożliwiająca przycięcie palców od strony zewnętrznej i wewnętrznej, zarówno podczas otwierania, jak i zamykania bramy,
- **Opcjonalnie górna sekcja ścięta symetrycznie do sekcji dolnej** (patrz Schematy/Przekroje) i okuta profilem aluminiowym. Opcja bez dopłaty. Sekcja dolna ścinana i okuta profilem aluminiowym.

**Gwarancja\*\*:** Bramy i automatyka - 24 miesiące od daty sprzedaży.

### WYMIARY SPECJALNE\* - RĘCZNE

Wysokość (mm)	Szerokość (mm)										
	2000 -2250	2260 -2375	2380 -2400	2410 -2500	2510 -2600	2610 -2750	2760 -3000	3010 -3250	3260 -3500	3510 -3750	3760 -4000
1900	3560	3630	3630	3730	3830	4020	4300	4590	4780	5070	5270
1950	3560	3630	3630	3730	3830	4020	4300	4590	4780	5070	5270
2000	3560	3630	3630	3730	3830	4020	4300	4590	4780	5070	5270
2050	3660	3720	3720	3850	3960	4140	4400	4720	4940	5230	5600
2100	3660	3720	3720	3850	3960	4140	4400	4720	4940	5230	5600
2125	3660	3720	3720	3850	3960	4140	4400	4720	4940	5230	5600
2200	3770	3830	3830	3940	4050	4260	4530	4880	5090	5550	5750
2250	3770	3830	3830	3940	4050	4260	4530	4880	5090	5550	5750
2300	4030	4110	4110	4240	4340	4560	4790	5150	5420	5870	6130
2350	4030	4110	4110	4240	4340	4560	4790	5150	5420	5870	6130
2375	4030	4110	4110	4240	4340	4560	4790	5150	5420	5870	6130
2475	4220	4370	4370	4500	4620	4850	5130	5510	5850	6270	6460
2500	4220	4370	4370	4500	4620	4850	5130	5510	5850	6270	6460

### WYMIARY SPECJALNE\* - AUTOMATYCZNE SPIDO

Wysokość (mm)	Szerokość (mm)										
	2000 -2250	2260 -2375	2380 -2400	2410 -2500	2510 -2600	2610 -2750	2760 -3000	3010 -3250	3260 -3500	3510 -3750	3760 -4000
1900	4290	4360	4360	4460	4560	4750	5030	5320	5510	5800	6010
1950	4290	4360	4360	4460	4560	4750	5030	5320	5510	5800	6010
2000	4290	4360	4360	4460	4560	4750	5030	5320	5510	5800	6010
2050	4400	4450	4450	4580	4700	4870	5130	5450	5670	5960	6330
2100	4400	4450	4450	4580	4700	4870	5130	5450	5670	5960	6330
2125	4400	4450	4450	4580	4700	4870	5130	5450	5670	5960	6330
2200	4510	4560	4560	4670	4780	4990	5260	5610	5820	6280	6480
2250	4510	4560	4560	4670	4780	4990	5260	5610	5820	6280	6480
2300	4770	4850	4850	4970	5070	5290	5530	5890	6150	6600	6860
2350	4770	4850	4850	4970	5070	5290	5530	5890	6150	6600	6860
2375	4770	4850	4850	4970	5070	5290	5530	5890	6150	6600	6860
2475	4950	5100	5100	5230	5350	5580	5860	6240	6590	7010	7200
2500	4950	5100	5100	5230	5350	5580	5860	6240	6590	7010	7200

### WYMIARY SPECJALNE\* - AUTOMATYCZNE SPIN

Wysokość (mm)	Szerokość (mm)										
	2000 -2250	2260 -2375	2380 -2400	2410 -2500	2510 -2600	2610 -2750	2760 -3000	3010 -3250	3260 -3500	3510 -3750	3760 -4000
1900	4330	4410	4410	4510	4610	4800	5080	5370	5560	5850	6050
1950	4330	4410	4410	4510	4610	4800	5080	5370	5560	5850	6050
2000	4330	4410	4410	4510	4610	4800	5080	5370	5560	5850	6050
2050	4440	4500	4500	4620	4740	4920	5170	5500	5720	6010	6370
2100	4440	4500	4500	4620	4740	4920	5170	5500	5720	6010	6370
2125	4440	4500	4500	4620	4740	4920	5170	5500	5720	6010	6370
2200	4550	4610	4610	4710	4830	5030	5310	5660	5870	6330	6530
2250	4550	4610	4610	4710	4830	5030	5310	5660	5870	6330	6530
2300	4810	4890	4890	5020	5120	5340	5570	5930	6200	6640	6910
2350	4810	4890	4890	5020	5120	5340	5570	5930	6200	6640	6910
2375	4810	4890	4890	5020	5120	5340	5570	5930	6200	6640	6910
2475	5220	5370	5370	5500	5620	5850	6120	6510	6850	7270	7460
2500	5220	5370	5370	5500	5620	5850	6120	6510	6850	7270	7460

Lista dostępnych opcji dodatkowych strona 66-67

### Kolory podstawowe

RAL 9016 - Biel

RAL 8014 - Brąz Sepia

### Kolory podstawowe:

- RAL 9016 (Biel),
- RAL 8014 (Brąz Sepia).

### Standardowe wyposażenie bram ręcznych:

- bez klamki zewnętrznej i zamka,
- wewnętrzny rygiel blokujący,
- zestaw montażowy (kołki i śruby montażowe do podłoża).

Przy wyborze opcji „Klamka zewnętrzna z zamkiem” brama bez wewnętrznego rygla blokującego.

### Standardowe wyposażenie bram automatycznych:

- bez klamki zewnętrznej i zamka,
- wewnętrzny rygiel blokujący,
- zestaw montażowy (kołki i śruby montażowe do podłoża).

Przy wyborze opcji „Klamka zewnętrzna z zamkiem” brama bez wewnętrznego rygla blokującego.

Spido600 (SPO32BKCER01)

Napęd Spin 23

Napęd Spin 22

\* Możliwość zamówienia wymiaru pośredniego tylko w przypadku szerokości. Wysokość bramy pozostaje bez zmian (1900, 1950, 2000, 2050, 2100, 2125, 2200, 2250, 2300, 2350, 2375, 2475, 2500 mm).



# Nice Classic E120 - sprężyny naciągowe

## Wymiary specjalne, **Dekory OFERTA SPECJALNA**

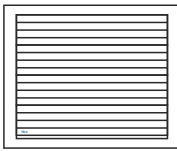

### Charakterystyka bram CLASSIC E120:

- Gładka powierzchnia sekcji typu Silk od strony zewnętrznej, od wewnątrz przetłoczenia wąskie Stucco,
- Segmenty wykonane z blachy stalowej o grubości 0,5 mm, ocynkowanej ogniowo, powleczonej poliestrem,
- Wypełnienie sekcji stanowi bezfreonowa pianka poliuretanowa o grubości ok. 40 mm,
- Konstrukcja nośna stalowa, ocynkowana ogniowo,

- System wyważania na sprężynach naciągowych testowanych na min. 15 000 cykli,
- Bezpieczna konstrukcja sekcji uniemożliwiająca przycięcie palców od strony zewnętrznej i wewnętrznej, zarówno podczas otwierania, jak i zamykania bramy,
- **Opcjonalnie górna sekcja ścięta symetrycznie do sekcji dolnej** (patrz Schematy/Przekroje) i okuta profilem aluminiowym. Opcja bez dopłaty. Sekcja dolna ścinana i okuta profilem aluminiowym.

**Gwarancja\*\*:** Bramy i automatyka - 24 miesiące od daty sprzedaży.

### WYMIARY SPECJALNE\* - RĘCZNE

Wysokość (mm)	Szerokość (mm)										
	2000 -2250	2260 -2375	2380 -2400	2410 -2500	2510 -2600	2610 -2750	2760 -3000	3010 -3250	3260 -3500	3510 -3750	3760 -4000
1900	3820	3920	3920	4030	4150	4370	4680	5010	5250	5580	5820
1950	3820	3920	3920	4030	4150	4370	4680	5010	5250	5580	5820
2000	3820	3920	3920	4030	4150	4370	4680	5010	5250	5580	5820
2050	3950	4040	4040	4180	4320	4510	4820	5180	5450	5780	6180
2100	3950	4040	4040	4180	4320	4510	4820	5180	5450	5780	6180
2125	3950	4040	4040	4180	4320	4510	4820	5180	5450	5780	6180
2200	4080	4180	4180	4300	4440	4670	4990	5380	5640	6130	6380
2250	4080	4180	4180	4300	4440	4670	4990	5380	5640	6130	6380
2300	4360	4480	4480	4620	4740	4990	5280	5680	6000	6480	6790
2350	4360	4480	4480	4620	4740	4990	5280	5680	6000	6480	6790
2375	4360	4480	4480	4620	4740	4990	5280	5680	6000	6480	6790
2475	4570	4740	4740	4900	5040	5290	5620	6050	6450	6910	7160
2500	4570	4740	4740	4900	5040	5290	5620	6050	6450	6910	7160

### WYMIARY SPECJALNE\* - AUTOMATYCZNE SPIDO

Wysokość (mm)	Szerokość (mm)										
	2000 -2250	2260 -2375	2380 -2400	2410 -2500	2510 -2600	2610 -2750	2760 -3000	3010 -3250	3260 -3500	3510 -3750	3760 -4000
1900	4530	4630	4630	4750	4870	5080	5400	5730	5970	6300	6550
1950	4530	4630	4630	4750	4870	5080	5400	5730	5970	6300	6550
2000	4530	4630	4630	4750	4870	5080	5400	5730	5970	6300	6550
2050	4660	4750	4750	4900	5030	5230	5540	5900	6170	6500	6910
2100	4660	4750	4750	4900	5030	5230	5540	5900	6170	6500	6910
2125	4660	4750	4750	4900	5030	5230	5540	5900	6170	6500	6910
2200	4800	4890	4890	5020	5150	5380	5710	6100	6360	6860	7110
2250	4800	4890	4890	5020	5150	5380	5710	6100	6360	6860	7110
2300	5070	5190	5190	5340	5460	5710	6000	6400	6720	7210	7520
2350	5070	5190	5190	5340	5460	5710	6000	6400	6720	7210	7520
2375	5070	5190	5190	5340	5460	5710	6000	6400	6720	7210	7520
2475	5280	5460	5460	5620	5760	6020	6350	6780	7170	7640	7890
2500	5280	5460	5460	5620	5760	6020	6350	6780	7170	7640	7890

### WYMIARY SPECJALNE\* - AUTOMATYCZNE SPIN

Wysokość (mm)	Szerokość (mm)										
	2000 -2250	2260 -2375	2380 -2400	2410 -2500	2510 -2600	2610 -2750	2760 -3000	3010 -3250	3260 -3500	3510 -3750	3760 -4000
1900	4590	4690	4690	4810	4930	5140	5460	5790	6030	6360	6610
1950	4590	4690	4690	4810	4930	5140	5460	5790	6030	6360	6610
2000	4590	4690	4690	4810	4930	5140	5460	5790	6030	6360	6610
2050	4720	4810	4810	4960	5090	5290	5600	5960	6230	6560	6970
2100	4720	4810	4810	4960	5090	5290	5600	5960	6230	6560	6970
2125	4720	4810	4810	4960	5090	5290	5600	5960	6230	6560	6970
2200	4860	4950	4950	5080	5210	5440	5770	6160	6420	6920	7170
2250	4860	4950	4950	5080	5210	5440	5770	6160	6420	6920	7170
2300	5130	5250	5250	5400	5520	5770	6060	6460	6780	7270	7580
2350	5130	5250	5250	5400	5520	5770	6060	6460	6780	7270	7580
2375	5130	5250	5250	5400	5520	5770	6060	6460	6780	7270	7580
2475	5560	5740	5740	5890	6030	6290	6620	7050	7450	7910	8170
2500	5560	5740	5740	5890	6030	6290	6620	7050	7450	7910	8170

### Lista dostępnych opcji dodatkowych strona 66-67

#### Dekory OFERTA SPECJALNA

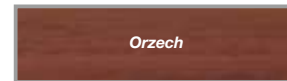
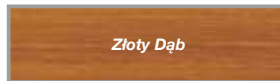

#### Dekory oferta specjalna (Silk)

- Złoty Dąb,
- Orzech,
- Antracyt Okienny.

#### Standardowe wyposażenie bram ręcznych:

- bez klamki zewnętrznej i zamka,
- wewnętrzny rygiel blokujący,
- zestaw montażowy (kołki i śruby montażowe do podłoża).

Przy wyborze opcji „Klamka zewnętrzna z zamkiem” brama bez wewnętrznego rygla blokującego.

#### Standardowe wyposażenie bram automatycznych:

- bez klamki zewnętrznej i zamka,
- wewnętrzny rygiel blokujący,
- zestaw montażowy (kołki i śruby montażowe do podłoża).

Przy wyborze opcji „Klamka zewnętrzna z zamkiem” brama bez wewnętrznego rygla blokującego.

Spido600 (SPO32BK CER01)

Napęd Spin 23

Napęd Spin 22

\* Możliwość zamówienia wymiaru pośredniego tylko w przypadku szerokości. Wysokość bramy pozostaje bez zmian (1900, 1950, 2000, 2050, 2100, 2125, 2200, 2250, 2300, 2350, 2375, 2475, 2500 mm).



#### Charakterystyka bram CLASSIC E120:

- Gładka powierzchnia sekcji typu Silk od strony zewnętrznej, od wewnątrz przetłoczenia wąskie Stucco,
- Segmenty wykonane z blachy stalowej o grubości 0,5 mm, ocynkowanej ogniowo, powleczonej poliuretanem,
- Wypełnienie sekcji stanowi bezfreonowa pianka poliuretanowa o grubości ok. 40 mm,
- Konstrukcja nośna stalowa, ocynkowana ogniowo,

- System wyważania na sprężynach naciągowych testowanych na min. 15 000 cykli,
- Bezpieczna konstrukcja sekcji uniemożliwiająca przycięcie palców od strony zewnętrznej i wewnętrznej, zarówno podczas otwierania, jak i zamykania bramy,
- **Opcjonalnie górna sekcja ścięta symetrycznie do sekcji dolnej** (patrz Schematy/Przekroje) i okuta profilem aluminiowym. Opcja bez dopłaty. Sekcja dolna ścinana i okuta profilem aluminiowym.

Gwarancja\*\*: Bramy i automatyka - 24 miesiące od daty sprzedaży.

#### WYMIARY SPECJALNE\* - RĘCZNE

Wysokość (mm)	Szerokość (mm)										
	2000 -2250	2260 -2375	2380 -2400	2410 -2500	2510 -2600	2610 -2750	2760 -3000	3010 -3250	3260 -3500	3510 -3750	3760 -4000
1900	3990	4110	4110	4230	4350	4570	4910	5250	5500	5850	6110
1950	3990	4110	4110	4230	4350	4570	4910	5250	5500	5850	6110
2000	3990	4110	4110	4230	4350	4570	4910	5250	5500	5850	6110
2050	4130	4230	4230	4380	4520	4730	5050	5430	5710	6060	6480
2100	4130	4230	4230	4380	4520	4730	5050	5430	5710	6060	6480
2125	4130	4230	4230	4380	4520	4730	5050	5430	5710	6060	6480
2200	4280	4380	4380	4510	4650	4890	5230	5640	5910	6430	6700
2250	4280	4380	4380	4510	4650	4890	5230	5640	5910	6430	6700
2300	4560	4690	4690	4840	4970	5230	5530	5950	6290	6790	7130
2350	4560	4690	4690	4840	4970	5230	5530	5950	6290	6790	7130
2375	4560	4690	4690	4840	4970	5230	5530	5950	6290	6790	7130
2475	4780	4970	4970	5130	5280	5550	5900	6350	6760	7240	7510
2500	4780	4970	4970	5130	5280	5550	5900	6350	6760	7240	7510

#### WYMIARY SPECJALNE\* - AUTOMATYCZNE SPIDO

Wysokość (mm)	Szerokość (mm)										
	2000 -2250	2260 -2375	2380 -2400	2410 -2500	2510 -2600	2610 -2750	2760 -3000	3010 -3250	3260 -3500	3510 -3750	3760 -4000
1900	4690	4800	4800	4920	5050	5270	5600	5950	6200	6540	6800
1950	4690	4800	4800	4920	5050	5270	5600	5950	6200	6540	6800
2000	4690	4800	4800	4920	5050	5270	5600	5950	6200	6540	6800
2050	4830	4930	4930	5080	5220	5430	5750	6130	6410	6760	7180
2100	4830	4930	4930	5080	5220	5430	5750	6130	6410	6760	7180
2125	4830	4930	4930	5080	5220	5430	5750	6130	6410	6760	7180
2200	4970	5080	5080	5210	5350	5590	5930	6330	6610	7120	7390
2250	4970	5080	5080	5210	5350	5590	5930	6330	6610	7120	7390
2300	5260	5380	5380	5540	5670	5920	6230	6650	6980	7490	7820
2350	5260	5380	5380	5540	5670	5920	6230	6650	6980	7490	7820
2375	5260	5380	5380	5540	5670	5920	6230	6650	6980	7490	7820
2475	5480	5670	5670	5830	5970	6240	6590	7040	7450	7940	8210
2500	5480	5670	5670	5830	5970	6240	6590	7040	7450	7940	8210

#### WYMIARY SPECJALNE\* - AUTOMATYCZNE SPIN

Wysokość (mm)	Szerokość (mm)										
	2000 -2250	2260 -2375	2380 -2400	2410 -2500	2510 -2600	2610 -2750	2760 -3000	3010 -3250	3260 -3500	3510 -3750	3760 -4000
1900	4750	4860	4860	4980	5110	5330	5660	6010	6260	6600	6860
1950	4750	4860	4860	4980	5110	5330	5660	6010	6260	6600	6860
2000	4750	4860	4860	4980	5110	5330	5660	6010	6260	6600	6860
2050	4890	4990	4990	5140	5280	5490	5810	6190	6470	6820	7240
2100	4890	4990	4990	5140	5280	5490	5810	6190	6470	6820	7240
2125	4890	4990	4990	5140	5280	5490	5810	6190	6470	6820	7240
2200	5030	5140	5140	5270	5410	5650	5990	6400	6670	7190	7460
2250	5030	5140	5140	5270	5410	5650	5990	6400	6670	7190	7460
2300	5320	5450	5450	5600	5730	5980	6290	6710	7050	7550	7880
2350	5320	5450	5450	5600	5730	5980	6290	6710	7050	7550	7880
2375	5320	5450	5450	5600	5730	5980	6290	6710	7050	7550	7880
2475	5760	5940	5940	6100	6250	6520	6870	7320	7730	8220	8480
2500	5760	5940	5940	6100	6250	6520	6870	7320	7730	8220	8480

#### Lista dostępnych opcji dodatkowych strona 66-67



#### Dekory GRUPA I / DOWOLNY KOLOR RAL

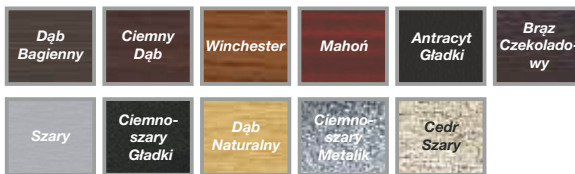

#### Dekory grupa I i kolory RAL (Silk)

- Dąb Bagienny (Odp. Renolit 3167004-167), Ciemny Dąb (Odp. Renolit 2052089-167), Winchester, Mahoń, Ciemnoszary Gładki, Ciemnoszary Metalik, Brąz Czekoladowy, Szary, Antracyt Gładki, Dąb Naturalny, Cedr Szary
- Dowolny kolor z palety RAL\*
- \* z wyłączeniem kolorów perłowych, fluorescencyjnych i metalizowanych.

#### Standardowe wyposażenie bram ręcznych:

- bez klamki zewnętrznej i zamka,
- wewnętrzny rygiel blokujący,
- zestaw montażowy (kołki i śruby montażowe do podłoża).

Przy wyborze opcji „Klamka zewnętrzna z zamkiem” brama bez wewnętrznego rygla blokującego.

#### Standardowe wyposażenie bram automatycznych:

- bez klamki zewnętrznej i zamka,
- wewnętrzny rygiel blokujący,
- zestaw montażowy (kołki i śruby montażowe do podłoża).

Przy wyborze opcji „Klamka zewnętrzna z zamkiem” brama bez wewnętrznego rygla blokującego.

Spido600 (SPO32BKCER01)

Napęd Spin 23

Napęd Spin 22

\* Możliwość zamówienia wymiaru pośredniego tylko w przypadku szerokości. Wysokość bramy pozostaje bez zmian (1900, 1950, 2000, 2050, 2100, 2125, 2200, 2250, 2300, 2350, 2375, 2475, 2500 mm).

# Nice Classic E120 - sprężyny naciągowe

## Wymiary specjalne, Dekory GRUPA II

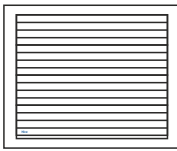

### Charakterystyka bram CLASSIC E120:

- Gładka powierzchnia sekcji typu Silk od strony zewnętrznej, od wewnątrz przetłoczenia wąskie Stucco,
- Segmenty wykonane z blachy stalowej o grubości 0,5 mm, ocynkowanej ogniowo, powleczonej poliuretem,
- Wypełnienie sekcji stanowi bezfreonowa pianka poliuretanowa o grubości ok. 40 mm,
- Konstrukcja nośna stalowa, ocynkowana ogniowo,

- System wyważania na sprężynach naciągowych testowanych na min. 15 000 cykli,
- Bezpieczna konstrukcja sekcji uniemożliwiająca przycięcie palców od strony zewnętrznej i wewnętrznej, zarówno podczas otwierania, jak i zamykania bramy,
- **Opcjonalnie górna sekcja ścięta symetrycznie do sekcji dolnej** (patrz Schematy/Przekroje) i okuta profilem aluminiowym. Opcja bez dopłaty. Sekcja dolna ścinana i okuta profilem aluminiowym.

Gwarancja\*\*: Bramy i automatyka - 24 miesiące od daty sprzedaży.

### WYMIARY SPECJALNE\* - RĘCZNE

Wysokość (mm)	Szerokość (mm)										
	2000 -2250	2260 -2375	2380 -2400	2410 -2500	2510 -2600	2610 -2750	2760 -3000	3010 -3250	3260 -3500	3510 -3750	3760 -4000
1900	4280	4410	4410	4550	4680	4930	5290	5670	5950	6330	6620
1950	4280	4410	4410	4550	4680	4930	5290	5670	5950	6330	6620
2000	4280	4410	4410	4550	4680	4930	5290	5670	5950	6330	6620
2050	4440	4560	4560	4720	4880	5110	5460	5870	6190	6570	7030
2100	4440	4560	4560	4720	4880	5110	5460	5870	6190	6570	7030
2125	4440	4560	4560	4720	4880	5110	5460	5870	6190	6570	7030
2200	4600	4730	4730	4870	5030	5290	5660	6110	6420	6970	7280
2250	4600	4730	4730	4870	5030	5290	5660	6110	6420	6970	7280
2300	4900	5050	5050	5220	5370	5640	5990	6450	6820	7360	7740
2350	4900	5050	5050	5220	5370	5640	5990	6450	6820	7360	7740
2375	4900	5050	5050	5220	5370	5640	5990	6450	6820	7360	7740
2475	5140	5350	5350	5530	5690	5990	6380	6870	7320	7850	8150
2500	5140	5350	5350	5530	5690	5990	6380	6870	7320	7850	8150

### WYMIARY SPECJALNE\* - AUTOMATYCZNE SPIDO

Wysokość (mm)	Szerokość (mm)										
	2000 -2250	2260 -2375	2380 -2400	2410 -2500	2510 -2600	2610 -2750	2760 -3000	3010 -3250	3260 -3500	3510 -3750	3760 -4000
1900	5000	5130	5130	5260	5400	5640	6000	6380	6660	7040	7330
1950	5000	5130	5130	5260	5400	5640	6000	6380	6660	7040	7330
2000	5000	5130	5130	5260	5400	5640	6000	6380	6660	7040	7330
2050	5150	5270	5270	5430	5590	5820	6170	6590	6900	7290	7740
2100	5150	5270	5270	5430	5590	5820	6170	6590	6900	7290	7740
2125	5150	5270	5270	5430	5590	5820	6170	6590	6900	7290	7740
2200	5310	5440	5440	5580	5740	6000	6380	6820	7130	7680	7990
2250	5310	5440	5440	5580	5740	6000	6380	6820	7130	7680	7990
2300	5620	5770	5770	5930	6080	6360	6700	7160	7540	8080	8450
2350	5620	5770	5770	5930	6080	6360	6700	7160	7540	8080	8450
2375	5620	5770	5770	5930	6080	6360	6700	7160	7540	8080	8450
2475	5860	6070	6070	6240	6410	6700	7090	7580	8030	8560	8870
2500	5860	6070	6070	6240	6410	6700	7090	7580	8030	8560	8870

### WYMIARY SPECJALNE\* - AUTOMATYCZNE SPIN

Wysokość (mm)	Szerokość (mm)										
	2000 -2250	2260 -2375	2380 -2400	2410 -2500	2510 -2600	2610 -2750	2760 -3000	3010 -3250	3260 -3500	3510 -3750	3760 -4000
1900	5040	5170	5170	5300	5440	5680	6050	6420	6710	7080	7380
1950	5040	5170	5170	5300	5440	5680	6050	6420	6710	7080	7380
2000	5040	5170	5170	5300	5440	5680	6050	6420	6710	7080	7380
2050	5200	5310	5310	5480	5630	5860	6220	6630	6950	7330	7780
2100	5200	5310	5310	5480	5630	5860	6220	6630	6950	7330	7780
2125	5200	5310	5310	5480	5630	5860	6220	6630	6950	7330	7780
2200	5360	5480	5480	5630	5780	6050	6420	6860	7180	7730	8030
2250	5360	5480	5480	5630	5780	6050	6420	6860	7180	7730	8030
2300	5660	5810	5810	5980	6120	6400	6750	7210	7580	8120	8490
2350	5660	5810	5810	5980	6120	6400	6750	7210	7580	8120	8490
2375	5660	5810	5810	5980	6120	6400	6750	7210	7580	8120	8490
2475	6120	6330	6330	6500	6670	6960	7350	7840	8290	8820	9130
2500	6120	6330	6330	6500	6670	6960	7350	7840	8290	8820	9130

### Lista dostępnych opcji dodatkowych strona 66-67

#### Dekory GRUPA II



#### Dekory grupa II (Silk)

- Antracyt Szczotkowy,
- Espresso Ash 3D,
- Dąb Sheffield,
- Dąb Czarny Palony,
- Czarny Mat,
- Winchester R (Renolit),
- Woodec Dąb Turner,
- Woodec Toffee Dąb Turner,
- Biały Mat,
- Umbra Brąz Mat,
- Szary Mat.

#### Standardowe wyposażenie bram ręcznych:

- bez klamki zewnętrznej i zamka,
- wewnętrzny rygiel blokujący,
- zestaw montażowy (kołki i śruby montażowe do podłoża).

Przy wyborze opcji „Klamka zewnętrzna z zamkiem” brama bez wewnętrznego rygla blokującego.

#### Standardowe wyposażenie bram automatycznych:

- bez klamki zewnętrznej i zamka,
- wewnętrzny rygiel blokujący,
- zestaw montażowy (kołki i śruby montażowe do podłoża).

Przy wyborze opcji „Klamka zewnętrzna z zamkiem” brama bez wewnętrznego rygla blokującego.

Spido600 (SPO32BK CER01)

Napęd Spin 23

Napęd Spin 22

\* Możliwość zamówienia wymiaru pośredniego tylko w przypadku szerokości. Wysokość bramy pozostaje bez zmian (1900, 1950, 2000, 2050, 2100, 2125, 2200, 2250, 2300, 2350, 2375, 2475, 2500 mm).



# Nice Classic ręczne - sprężyny skrętne

## Charakterystyka bram CLASSIC:

- Gładka powierzchnia sekcji typu Silk od strony zewnętrznej, od wewnątrz przetłoczenia wąskie Stucco,
- Segmenty wykonane z blachy stalowej o grubości 0,5 mm, ocynkowanej ogniowo, powleczonej poliestrem,
- Wypełnienie sekcji bezfreonową pianką poliuretanową ok. 40 mm,
- Konstrukcja nośna stalowa, ocynkowana ogniowo,
- System wyważania na sprężynach skrętnych testowanych na min. 15 000 cykli,
- Brama standardowo wyposażona w zabezpieczenie w przypadku pęknięcia sprężyn,
- Bezpieczna konstrukcja sekcji uniemożliwiająca przycięcie palców od strony zewnętrznej i wewnętrznej, zarówno podczas otwierania, jak i zamykania bramy,
- W bramach o szerokości od 4750 mm - profile usztywniające,
- Bez klamki zewnętrznej i zamka,
- Wewnętrzny rygiel blokujący,
- **Przy wyborze opcji „Klamka zewnętrzna z zamkiem” brama w konfiguracji bez wewnętrznego ryglu blokującego.**

Gwarancja: Bramy - 24 miesiące od daty sprzedaży.

## Wymiary specjalne - uwagi:

- Cena wymiarów pośrednich wg najbliższego, **wyższego** przedziału wymiarowego,
- Minimalna dostępna szer. na zamówienie 2000, wys. 1700 mm,
- Wysokość bramy uzyskiwana jest poprzez regulację wysokości dolnej i górnej sekcji.

## Opcje dodatkowe str. 66-67

### Kolory podstawowe (Silk)

RAL 9016 - Biel	RAL 8014 - Brąz Sepia
-----------------	-----------------------

### Dekory OFERTA SPECJALNA (Silk)

Złoty Dąb	Orzech
-----------	--------

Antracyt Okieenny	
-------------------	---

### Dekory (Silk) GRUPA I / DOWOLNY KOLOR RAL

Dąb Bagienny (Nr Renolit 3167004-167)	Ciemny Dąb (Nr Renolit 2052089-167)
---------------------------------------	-------------------------------------

Winchester	Mahoń
------------	-------

Cedr Szary	Antracyt Gładki
------------	-----------------

Brąz Czekoladowy	Szary
------------------	-------

Ciemnoszary Gładki	Ciemnoszary Metalik
--------------------	---------------------

Dąb Naturalny	
---------------	--

### Dekory (Silk) GRUPA II

Antracyt Szczołkowany	Espresso Ash 3D
-----------------------	-----------------

Dąb Czarny Palony	Woodec Toffee Dąb Turner
-------------------	--------------------------

Woodec Dąb Turner	Dąb Sheffield
-------------------	---------------

Czarny Mat	Biały Mat
------------	-----------

Umbra Brąz Mat	Winchester R (Renolit)
----------------	------------------------

Szary Mat	
-----------	--

Tabela z wymiarami bram ręcznych - Kolory podstawowe - ceny netto

		Szerokość (mm) - Dostępność co 10 mm										
		2000-2200	2210-2300	2310-2400	2410-2500	2510-2600	2610-2700	2710-2800	2810-2900	2910-3000	3010-3100	3110-3200
Wysokość (mm) Dostępność co 10 mm	1700-2000	3 840	3 940	4 030	4 140	4 260	4 390	4 470	4 600	4 770	4 880	4 970
	2010-2125	3 940	4 030	4 130	4 270	4 400	4 500	4 600	4 740	4 890	5 040	5 150
	2130-2250	4 030	4 160	4 260	4 370	4 500	4 620	4 730	4 860	5 040	5 200	5 290
	2260-2375	4 310	4 450	4 560	4 710	4 830	4 950	5 070	5 230	5 330	5 470	5 620
	2380-2500	4 580	4 730	4 860	5 000	5 130	5 280	5 390	5 570	5 700	5 830	5 940
	2510-2625	4 740	4 860	5 000	5 130	5 290	5 410	5 570	5 750	5 860	6 020	6 250
	2630-2750	4 810	4 970	5 100	5 260	5 390	5 540	5 700	5 850	6 010	6 250	6 380
	2760-2875	5 100	5 230	5 330	5 520	5 640	5 810	5 940	6 250	6 360	6 550	6 680
	2880-3000	5 270	5 390	5 500	5 650	5 830	6 010	6 250	6 450	6 550	6 720	6 940

Tabela z wymiarami bram ręcznych - Dekory OFERTA SPECJALNA - ceny netto

		Szerokość (mm) - Dostępność co 10 mm										
		2000-2200	2210-2300	2310-2400	2410-2500	2510-2600	2610-2700	2710-2800	2810-2900	2910-3000	3010-3100	3110-3200
Wysokość (mm) Dostępność co 10 mm	1700-2000	3 990	4 100	4 220	4 340	4 470	4 610	4 710	4 850	5 030	5 140	5 260
	2010-2125	4 110	4 230	4 340	4 500	4 640	4 750	4 860	5 020	5 180	5 340	5 460
	2130-2250	4 230	4 380	4 490	4 620	4 760	4 890	5 020	5 170	5 350	5 530	5 640
	2260-2375	4 520	4 680	4 810	4 970	5 100	5 240	5 370	5 550	5 660	5 820	5 980
	2380-2500	4 800	4 960	5 110	5 270	5 410	5 580	5 710	5 900	6 050	6 190	6 320
	2510-2625	4 980	5 110	5 270	5 420	5 600	5 730	5 910	6 100	6 240	6 410	6 650
	2630-2750	5 070	5 250	5 400	5 580	5 730	5 890	6 070	6 230	6 410	6 670	6 820
	2760-2875	5 360	5 520	5 640	5 850	5 980	6 180	6 330	6 640	6 780	6 990	7 140
	2880-3000	5 550	5 700	5 830	6 000	6 200	6 400	6 650	6 860	7 000	7 180	7 420

Tabela z wymiarami bram ręcznych - Dekory Grupa I i dowolny kolor RAL\* - ceny netto

		Szerokość (mm) - Dostępność co 10 mm										
		2000-2200	2210-2300	2310-2400	2410-2500	2510-2600	2610-2700	2710-2800	2810-2900	2910-3000	3010-3100	3110-3200
Wysokość (mm) Dostępność co 10 mm	1700-2000	4 170	4 290	4 410	4 540	4 670	4 820	4 920	5 070	5 260	5 380	5 500
	2010-2125	4 300	4 420	4 540	4 700	4 850	4 970	5 090	5 250	5 420	5 580	5 720
	2130-2250	4 430	4 580	4 700	4 830	4 980	5 120	5 260	5 410	5 600	5 790	5 910
	2260-2375	4 720	4 890	5 030	5 200	5 330	5 490	5 620	5 800	5 930	6 100	6 260
	2380-2500	5 020	5 190	5 340	5 510	5 660	5 830	5 970	6 170	6 330	6 480	6 620
	2510-2625	5 200	5 350	5 520	5 670	5 860	6 000	6 190	6 390	6 530	6 710	6 960
	2630-2750	5 300	5 490	5 650	5 830	5 990	6 160	6 350	6 520	6 710	6 980	7 130
	2760-2875	5 610	5 770	5 900	6 120	6 260	6 470	6 620	6 950	7 100	7 320	7 470
	2880-3000	5 800	5 960	6 100	6 280	6 490	6 690	6 960	7 180	7 330	7 520	7 770

\* Z wyłączeniem kolorów perłowych, fluorescencyjnych i metalizowanych.

Tabela z wymiarami bram ręcznych - Dekory Grupa II - ceny netto

		Szerokość (mm) - Dostępność co 10 mm										
		2000-2200	2210-2300	2310-2400	2410-2500	2510-2600	2610-2700	2710-2800	2810-2900	2910-3000	3010-3100	3110-3200
Wysokość (mm) Dostępność co 10 mm	1700-2000	4 430	4 560	4 690	4 830	4 970	5 130	5 250	5 410	5 610	5 740	5 870
	2010-2125	4 570	4 700	4 830	5 010	5 170	5 300	5 430	5 610	5 790	5 960	6 110
	2130-2250	4 710	4 880	5 010	5 160	5 320	5 470	5 620	5 790	5 990	6 190	6 320
	2260-2375	5 020	5 210	5 360	5 540	5 690	5 860	6 010	6 200	6 340	6 520	6 700
	2380-2500	5 340	5 520	5 690	5 870	6 040	6 220	6 380	6 590	6 760	6 930	7 080
	2510-2625	5 540	5 700	5 880	6 050	6 250	6 410	6 610	6 830	6 980	7 180	7 450
	2630-2750	5 650	5 860	6 030	6 230	6 410	6 590	6 800	6 990	7 190	7 470	7 650
	2760-2875	5 980	6 160	6 300	6 540	6 700	6 920	7 090	7 440	7 600	7 830	8 010
	2880-3000	6 180	6 360	6 520	6 710	6 940	7 160	7 450	7 690	7 850	8 060	8 330



# Nice Classic ręczne - wymiary specjalne

Szerokość (mm) - Dostępność co 10 mm

3210-3300	3310-3400	3410-3500	3510-3600	3610-3700	3710-3800	3810-3900	3910-4000	4010-4100	4110-4200	4210-4300	4310-4400	4410-4500	4510-4600	4610-4700	4710-4800	4810-4900	4910-5000	5010-5250	5260-5500	5510-5750	5760-6000
5100	5210	5310	5410	5540	5640	5760	5860	5970	6100	6410	6510	6620	6720	6830	7280	7400	7490	8020	8310	9090	9330
5250	5340	5490	5580	5700	5810	5930	6220	6330	6430	6590	6680	6780	6960	7060	7450	7570	7660	8190	8500	9350	9640
5430	5520	5650	5760	5940	6170	6260	6390	6520	6700	6830	6930	7030	7140	7240	7640	7850	7950	8500	8820	9620	9920
5730	5830	6020	6280	6380	6520	6640	6820	6960	7050	7180	7280	7410	7610	7710	8110	8250	8350	9000	9280		
6120	6380	6510	6640	6760	6970	7090	7180	7450	7470	7610	7800	7930	8030	8140	8690	8840	8940	9410	9700		
6380	6520	6620	6830	6970	7110	7320	7450	7570	7700	7840	8060	8200	8310	8430	9010	9040					
6540	6670	6830	7050	7280	7410	7520	7720	7780	8040	8160	8280	8440	8540	8810							
6910	7050	7250	7490	7640	7760	7910	8090	8310	8440	8560	8700	8910									
7070	7220	7380	7670	7820	7960	8140	8290	8510	8640	8790											

**NA ZAPYTANIE**  
Maksymalne dostępne wymiary do 6000 x 3000 mm

Szerokość (mm) - Dostępność co 10 mm

3210-3300	3310-3400	3410-3500	3510-3600	3610-3700	3710-3800	3810-3900	3910-4000	4010-4100	4110-4200	4210-4300	4310-4400	4410-4500	4510-4600	4610-4700	4710-4800	4810-4900	4910-5000	5010-5250	5260-5500	5510-5750	5760-6000
5400	5520	5630	5750	5890	6000	6140	6250	6380	6520	6820	6930	7060	7170	7300	7730	7860	7970	8500	8830	9600	9880
5580	5690	5850	5960	6090	6220	6340	6630	6760	6870	7040	7160	7270	7460	7570	7950	8090	8190	8740	9080	9930	10250
5790	5900	6040	6170	6360	6590	6710	6850	7000	7180	7330	7440	7560	7690	7800	8190	8410	8530	9100	9450	10250	10590
6110	6230	6430	6700	6810	6970	7100	7290	7450	7550	7710	7830	7970	8180	8300	8690	8850	8970	9620	9950		
6510	6780	6930	7070	7220	7440	7570	7690	7950	8000	8160	8370	8510	8630	8760	9290	9460	9570	10070	10420		
6800	6960	7080	7300	7460	7620	7840	7990	8130	8280	8430	8660	8820	8950	9090	9650	9710					
6990	7140	7320	7550	7790	7940	8080	8290	8380	8640	8780	8930	9100	9230	9500							
7380	7530	7760	8010	8180	8320	8480	8690	8920	9060	9210	9370	9600									
7570	7740	7920	8220	8390	8560	8760	8920	9160	9310	9480											

**NA ZAPYTANIE**  
Maksymalne dostępne wymiary do 6000 x 3000 mm

Szerokość (mm) - Dostępność co 10 mm

3210-3300	3310-3400	3410-3500	3510-3600	3610-3700	3710-3800	3810-3900	3910-4000	4010-4100	4110-4200	4210-4300	4310-4400	4410-4500	4510-4600	4610-4700	4710-4800	4810-4900	4910-5000	5010-5250	5260-5500	5510-5750	5760-6000
5650	5780	5900	6010	6160	6280	6430	6540	6670	6820	7140	7260	7390	7510	7640	8090	8220	8340	8900	9240	10040	10338
5840	5960	6120	6240	6370	6510	6640	6940	7080	7200	7380	7490	7610	7810	7930	8320	8470	8580	9150	9500	10390	10725
6060	6180	6330	6460	6660	6900	7020	7170	7330	7520	7670	7790	7910	8050	8170	8580	8810	8930	9530	9890	10730	11083
6400	6520	6730	7010	7130	7300	7440	7640	7800	7910	8080	8200	8350	8570	8690	9100	9270	9390	10080	10410		
6820	7100	7250	7400	7560	7790	7930	8050	8330	8380	8550	8760	8910	9040	9180	9730	9900	10020	10550	10910		
7120	7290	7410	7640	7810	7980	8210	8360	8520	8670	8830	9070	9240	9380	9520	10100	10170					
7320	7480	7670	7900	8160	8320	8460	8680	8780	9050	9200	9350	9540	9670	9950							
7730	7890	8120	8390	8560	8710	8880	9100	9340	9490	9650	9820	10050									
7930	8110	8300	8610	8790	8970	9170	9350	9590	9750	9930											

**NA ZAPYTANIE**  
Maksymalne dostępne wymiary do 6000 x 3000 mm

Szerokość (mm) - Dostępność co 10 mm

3210-3300	3310-3400	3410-3500	3510-3600	3610-3700	3710-3800	3810-3900	3910-4000	4010-4100	4110-4200	4210-4300	4310-4400	4410-4500	4510-4600	4610-4700	4710-4800	4810-4900	4910-5000	5010-5250	5260-5500	5510-5750	5760-6000
6030	6170	6300	6430	6590	6720	6880	7010	7150	7310	7640	7770	7910	8040	8180	8650	8790	8920	9510	9880	10710	11030
6240	6370	6550	6680	6830	6980	7120	7440	7580	7710	7910	8040	8170	8380	8510	8910	9080	9190	9790	10180	11090	11460
6490	6620	6780	6930	7140	7400	7530	7700	7860	8070	8230	8370	8500	8650	8780	9210	9450	9580	10210	10610	11480	11870
6850	6990	7220	7510	7640	7820	7970	8190	8370	8490	8670	8810	8970	9200	9340	9760	9940	10080	10800	11170		
7300	7590	7760	7930	8100	8340	8490	8630	8920	8990	9170	9400	9570	9700	9860	10420	10610	10750	11310	11710		
7620	7810	7950	8190	8380	8550	8800	8970	9140	9310	9480	9740	9920	10080	10230	10830	10910					
7850	8020	8220	8480	8750	8920	9080	9320	9430	9720	9890	10050	10250	10410	10700							
8280	8450	8700	8990	9180	9350	9530	9760	10020	10190	10370	10550	10800									
8500	8700	8910	9240	9430	9630	9850	10040	10310	10490	10680											

**NA ZAPYTANIE**  
Maksymalne dostępne wymiary do 6000 x 3000 mm

# Nice Classic automatyczne - sprężyny skrętne

## Charakterystyka bram CLASSIC:

- Gładka powierzchnia sekcji typu Silk od strony zewnętrznej, od wewnątrz przetłoczenia wąskie Stucco,
- Segmenty wykonane z blachy stalowej o grubości 0,5 mm, ocynkowanej ogniowo, powleczonej poliuretanem,
- Wypełnienie sekcji bezfreonową pianką poliuretanową ok. 40 mm,
- Konstrukcja nośna stalowa, ocynkowana ogniowo,
- System wyważania na sprężynach skrętnych testowanych na min. 15 000 cykli,
- Brama standardowo wyposażona w zabezpieczenie w przypadku pęknięcia sprężyn,
- Bezpieczna konstrukcja sekcji uniemożliwiająca przycięcie palców od strony zewnętrznej i wewnętrznej, zarówno podczas otwierania, jak i zamykania bramy,
- W bramach o szerokości od 4750 mm - profile usztywniające,
- Bez klamki zewnętrznej i zamka,
- Wewnętrzny rygiel blokujący,
- **Przy wyborze opcji „Klamka zewnętrzna z zamkiem” brama w konfiguracji bez wewnętrznego rygla blokującego.**

Gwarancja: Bramy - 24 miesiące od daty sprzedaży.

## Wymiary specjalne - uwagi:

- Cena wymiarów pośrednich wg najbliższego, **wyższego** przedziału wymiarowego,
- Minimalna dostępna szer. na zamówienie 2000, wys. 1700 mm,
- Wysokość bramy uzyskiwana jest poprzez regulację wysokości dolnej i górnej sekcji.

**Opcje dodatkowe str. 66-67**

## Kolory podstawowe (Silk)

RAL 9016 - Biel	RAL 8014 - Brąz Sepia
-----------------	-----------------------

## Dekory OFERTA SPECJALNA (Silk)

Złoty Dąb	Orzech
-----------	--------

Antracyt Okienny	
------------------	---

## Dekory (Silk) GRUPA I / DOWOLNY KOLOR RAL

Dąb Bagienny (Nr Renolit 3167004-167)	Ciemny Dąb (Nr Renolit 2052089-167)
---------------------------------------	-------------------------------------

Winchester	Mahoń
------------	-------

Cedr Szary	Antracyt Gładki
------------	-----------------

Brąz Czekoladowy	Szary
------------------	-------

Ciemnoszary Gładki	Ciemnoszary Metalik
--------------------	---------------------

Dąb Naturalny	
---------------	--

## Dekory (Silk) GRUPA II

Antracyt Szczotkowany	Espresso Ash 3D
-----------------------	-----------------

Dąb Czarny Palony	Woodec Toffee Dąb Turner
-------------------	--------------------------

Woodec Dąb Turner	Dąb Sheffield
-------------------	---------------

Czarny Mat	Biały Mat
------------	-----------

Umbra Brąz Mat	Winchester R (Renolit)
----------------	------------------------

Szary Mat	
-----------	--

Tabela z wymiarami bram automatycznych - Kolory podstawowe - ceny netto

		Szerokość (mm) - Dostępność co 10 mm										
		2000-2200	2210-2300	2310-2400	2410-2500	2510-2600	2610-2700	2710-2800	2810-2900	2910-3000	3010-3100	3110-3200
Wysokość (mm) Dostępność co 10 mm	1700-2000	4 620	4 710	4 810	4 920	5 040	5 170	5 250	5 380	5 550	5 650	5 750
	2010-2125	4 710	4 810	4 900	5 050	5 180	5 280	5 380	5 520	5 670	5 810	5 920
	2130-2250	4 810	4 940	5 040	5 140	5 280	5 390	5 500	5 640	5 810	5 980	6 070
	2260-2375*	5 090	5 230	5 340	5 490	5 600	5 730	5 850	6 010	6 100	6 250	6 400
	2380-2500	5 580	5 730	5 860	6 000	6 130	6 280	6 390	6 570	6 700	6 830	6 940
	2510-2625	5 740	5 860	6 000	6 130	6 290	6 410	6 570	6 740	6 860	7 020	7 250
	2630-2750	5 810	5 970	6 100	6 260	6 390	6 540	6 700	6 850	7 010	7 250	7 380
	2760-2875	6 100	6 230	6 330	6 520	6 640	6 810	6 940	7 250	7 360	7 550	7 680
	2880-3000	6 260	6 390	6 500	6 650	6 830	7 010	7 250	7 450	7 550	7 710	7 940

\* Dopłata do bramy automatycznej - szczegóły strona 66

Tabela z wymiarami bram automatycznych - Dekory OFERTA SPECJALNA - ceny netto

		Szerokość (mm) - Dostępność co 10 mm										
		2000-2200	2210-2300	2310-2400	2410-2500	2510-2600	2610-2700	2710-2800	2810-2900	2910-3000	3010-3100	3110-3200
Wysokość (mm) Dostępność co 10 mm	1700-2000	4 780	4 900	5 010	5 130	5 260	5 400	5 500	5 640	5 830	5 940	6 050
	2010-2125	4 900	5 020	5 130	5 290	5 430	5 550	5 660	5 810	5 980	6 140	6 260
	2130-2250	5 030	5 170	5 280	5 410	5 560	5 690	5 820	5 960	6 150	6 330	6 440
	2260-2375*	5 310	5 470	5 600	5 760	5 890	6 040	6 170	6 350	6 460	6 620	6 790
	2380-2500	5 810	5 970	6 120	6 280	6 430	6 590	6 720	6 910	7 060	7 210	7 340
	2510-2625	5 980	6 120	6 290	6 430	6 610	6 750	6 930	7 120	7 250	7 430	7 670
	2630-2750	6 080	6 260	6 410	6 590	6 740	6 910	7 090	7 250	7 430	7 690	7 830
	2760-2875	6 380	6 530	6 650	6 860	7 000	7 200	7 350	7 660	7 800	8 010	8 160
	2880-3000	6 560	6 710	6 850	7 020	7 220	7 420	7 670	7 890	8 020	8 200	8 450

\* Dopłata do bramy automatycznej - szczegóły strona 66

Tabela z wymiarami bram automatycznych - Dekory Grupa I i dowolny kolor RAL\*\* - ceny netto

		Szerokość (mm) - Dostępność co 10 mm										
		2000-2200	2210-2300	2310-2400	2410-2500	2510-2600	2610-2700	2710-2800	2810-2900	2910-3000	3010-3100	3110-3200
Wysokość (mm) Dostępność co 10 mm	1700-2000	4 950	5 060	5 180	5 310	5 450	5 590	5 700	5 840	6 030	6 150	6 270
	2010-2125	5 070	5 190	5 310	5 470	5 620	5 740	5 860	6 020	6 190	6 360	6 490
	2130-2250	5 200	5 350	5 470	5 600	5 760	5 890	6 030	6 180	6 380	6 560	6 680
	2260-2375*	5 500	5 660	5 800	5 970	6 100	6 250	6 400	6 580	6 700	6 870	7 040
	2380-2500	6 010	6 170	6 330	6 500	6 650	6 820	6 960	7 160	7 320	7 470	7 610
	2510-2625	6 190	6 340	6 510	6 660	6 850	6 990	7 170	7 370	7 520	7 700	7 950
	2630-2750	6 290	6 480	6 630	6 820	6 980	7 150	7 340	7 520	7 700	7 970	8 120
	2760-2875	6 600	6 760	6 890	7 110	7 250	7 460	7 610	7 940	8 080	8 300	8 460
	2880-3000	6 790	6 950	7 090	7 270	7 480	7 690	7 950	8 180	8 310	8 500	8 760

\* Dopłata do bramy automatycznej - szczegóły strona 66

\*\* Z wyłączeniem kolorów perłowych, fluorescencyjnych i metalizowanych.

Tabela z wymiarami bram automatycznych - Dekory Grupa II - ceny netto

		Szerokość (mm) - Dostępność co 10 mm										
		2000-2200	2210-2300	2310-2400	2410-2500	2510-2600	2610-2700	2710-2800	2810-2900	2910-3000	3010-3100	3110-3200
Wysokość (mm) Dostępność co 10 mm	1700-2000	5 200	5 330	5 460	5 600	5 750	5 910	6 020	6 180	6 380	6 510	6 640
	2010-2125	5 340	5 480	5 600	5 780	5 940	6 080	6 210	6 380	6 560	6 740	6 880
	2130-2250	5 490	5 650	5 780	5 930	6 100	6 250	6 390	6 560	6 770	6 960	7 100
	2260-2375*	5 800	5 980	6 130	6 310	6 460	6 630	6 780	6 980	7 110	7 290	7 480
	2380-2500	6 320	6 510	6 680	6 860	7 030	7 210	7 370	7 580	7 750	7 920	8 070
	2510-2625	6 530	6 690	6 870	7 040	7 240	7 400	7 600	7 810	7 970	8 170	8 440
	2630-2750	6 640	6 840	7 020	7 220	7 390	7 580	7 790	7 980	8 180	8 460	8 630
	2760-2875	6 970	7 150	7 290	7 520	7 690	7 910	8 080	8 430	8 580	8 820	9 000
	2880-3000	7 170	7 350	7 510	7 700	7 930	8 160	8 440	8 680	8 830	9 040	9 310

\* Dopłata do bramy automatycznej - szczegóły strona 66

# Nice Classic automatyczne - wym. spec.

Szerokość (mm) - Dostępność co 10 mm

3210-3300	3310-3400	3410-3500	3510-3600	3610-3700	3710-3800	3810-3900	3910-4000	4010-4100	4110-4200	4210-4300	4310-4400	4410-4500	4510-4600	4610-4700	4710-4800	4810-4900	4910-5000	5010-5250	5260-5500	5510-5750	5760-6000
5880	5990	6080	6190	6310	6420	6540	6640	6750	6880	7190	7290	7400	7970	8090	8540	8650	8750	9270	9560	10340	10590
6020	6120	6270	6360	6480	6590	6700	7000	7110	7200	7360	7460	7560	8210	8310	8700	8830	8910	9440	9750	10610	10900
6200	6300	6430	6540	6720	6940	7040	7170	7300	7480	7610	7700	7800	8390	8490	8890	9100	9200	9750	10070	10880	11170
6510	6610	6800	7060	7150	7300	7410	7600	7740	7820	7960	8060	8190	8870	8960	9360	9500	9600	10250	10530		
7120	7380	7510	7640	7760	7970	8090	8180	8440	8920	9070	9260	9380	9480	9600	10140	10290	10390	10860	11160		
7380	7520	7620	7830	7970	8110	8780	8900	9030	9160	9290	9510	9650	9770	9880	10460	10490					
7540	7670	7830	8050	8270	8860	8980	9170	9240	9490	9610	9740	9900	10000	10260							
7910	8050	8250	8950	9090	9220	9360	9540	9760	9890	10010	10150	10360									
8070	8220	8380	9130	9280	9420	9600	9740	9960	10100	10240											

NA ZAPYTANIE

Maksymalne dostępne wymiary do 6000 x 3000 mm

Napęd Spin 23

Napęd Spin 22

Napęd Spin 41  
(SN6041 + SNA30)

Napęd Spin 41L  
(SN6041 + SNA6)

Szerokość (mm) - Dostępność co 10 mm

3210-3300	3310-3400	3410-3500	3510-3600	3610-3700	3710-3800	3810-3900	3910-4000	4010-4100	4110-4200	4210-4300	4310-4400	4410-4500	4510-4600	4610-4700	4710-4800	4810-4900	4910-5000	5010-5250	5260-5500	5510-5750	5760-6000
6200	6320	6430	6550	6690	6800	6940	7050	7180	7320	7630	7740	7870	8470	8600	9040	9160	9280	9810	10140	10910	11200
6380	6490	6650	6760	6890	7020	7150	7440	7570	7680	7850	7970	8080	8760	8870	9250	9400	9500	10050	10390	11240	11570
6590	6700	6850	6970	7160	7400	7510	7660	7800	7990	8140	8250	8370	8990	9100	9500	9720	9830	10410	10760	11570	11910
6920	7030	7240	7500	7620	7780	7910	8110	8260	8370	8520	8640	8790	9490	9600	10000	10160	10280	10940	11260		
7530	7800	7950	8100	8240	8460	8600	8710	8980	9500	9670	9870	10020	10140	10270	10800	10970	11090	11590	11940		
7820	7980	8110	8330	8490	8640	9350	9490	9640	9780	9940	10170	10330	10460	10600	11170	11220					
8020	8170	8350	8580	8820	9450	9580	9790	9890	10150	10290	10440	10620	10740	11020							
8400	8560	8780	9510	9680	9830	9990	10190	10430	10580	10720	10890	11110									
8600	8770	8950	9730	9900	10070	10270	10430	10670	10830	10990											

NA ZAPYTANIE

Maksymalne dostępne wymiary do 6000 x 3000 mm

Napęd Spin 23

Napęd Spin 22

Napęd Spin 41  
(SN6041 + SNA30)

Napęd Spin 41L  
(SN6041 + SNA6)

Szerokość (mm) - Dostępność co 10 mm

3210-3300	3310-3400	3410-3500	3510-3600	3610-3700	3710-3800	3810-3900	3910-4000	4010-4100	4110-4200	4210-4300	4310-4400	4410-4500	4510-4600	4610-4700	4710-4800	4810-4900	4910-5000	5010-5250	5260-5500	5510-5750	5760-6000
6420	6550	6670	6790	6930	7050	7190	7320	7440	7600	7910	8030	8160	8760	8890	9340	9470	9590	10150	10490	11290	11590
6610	6730	6890	7010	7150	7280	7410	7720	7850	7970	8140	8260	8380	9060	9180	9570	9720	9830	10400	10750	11630	11980
6830	6950	7100	7230	7430	7670	7800	7940	8100	8290	8450	8560	8690	9300	9420	9830	10060	10180	10780	11140	11980	12330
7170	7290	7510	7780	7900	8070	8210	8410	8580	8690	8850	8970	9120	9820	9940	10350	10520	10640	11330	11670		
7810	8080	8240	8390	8540	8770	8920	9040	9310	9830	10000	10210	10360	10490	10630	11180	11350	11470	12000	12360		
8100	8280	8400	8640	8800	8960	9660	9810	9960	10120	10280	10520	10690	10830	10970	11560	11620					
8310	8470	8660	8890	9150	9770	9910	10130	10230	10500	10650	10810	10990	11120	11410							
8710	8880	9110	9840	10010	10170	10340	10550	10790	10940	11100	11270	11500									
8920	9100	9280	10060	10240	10410	10620	10800	11040	11210	11380											

NA ZAPYTANIE

Maksymalne dostępne wymiary do 6000 x 3000 mm

Napęd Spin 23

Napęd Spin 22

Napęd Spin 41  
(SN6041 + SNA30)

Napęd Spin 41L  
(SN6041 + SNA6)

Szerokość (mm) - Dostępność co 10 mm

3210-3300	3310-3400	3410-3500	3510-3600	3610-3700	3710-3800	3810-3900	3910-4000	4010-4100	4110-4200	4210-4300	4310-4400	4410-4500	4510-4600	4610-4700	4710-4800	4810-4900	4910-5000	5010-5250	5260-5500	5510-5750	5760-6000
6800	6950	7070	7210	7360	7490	7650	7780	7920	8080	8410	8540	8690	9300	9450	9920	10060	10190	10780	11150	11973	12300
7010	7150	7320	7450	7600	7750	7890	8210	8350	8490	8680	8810	8940	9640	9770	10180	10340	10460	11060	11450	12360	12730
7260	7390	7560	7700	7910	8170	8300	8470	8630	8840	9010	9140	9280	9910	10050	10470	10720	10850	11480	11880	12740	13130
7620	7760	7990	8280	8410	8600	8750	8960	9140	9260	9440	9580	9740	10470	10600	11030	11210	11340	12060	12440		
8280	8580	8750	8910	9080	9320	9480	9620	9910	10450	10640	10870	11030	11170	11330	11890	12080	12220	12770	13170		
8610	8790	8940	9180	9360	9540	10270	10440	10610	10780	10950	11210	11390	11550	11700	12300	12380					
8840	9010	9220	9470	9740	10390	10550	10780	10900	11190	11350	11520	11720	11870	12170							
9260	9440	9690	10450	10650	10820	11000	11230	11490	11660	11830	12020	12270									
9490	9690	9890	10710	10900	11090	11320	11510	11770	11960	12150											

NA ZAPYTANIE

Maksymalne dostępne wymiary do 6000 x 3000 mm

Napęd Spin 23

Napęd Spin 22

Napęd Spin 41  
(SN6041 + SNA30)

Napęd Spin 41L  
(SN6041 + SNA6)

# Nice Premium i Design E120 - sprężyny naciągowe

## Wymiary standardowe, kolory podstawowe



### Charakterystyka bram PREMIUM I DESIGN E120:

- Gładka powierzchnia sekcji typu Silk od strony zewnętrznej, od wewnątrz przetłoczenia wąskie Stucco,
- Segmenty wykonane z blachy stalowej o grubości 0,5 mm, ocynkowanej ogniowo, powleczonej poliuretanem,
- Wypełnienie sekcji stanowi bezfreonowa pianka poliuretanowa o grubości ok. 40 mm,
- Konstrukcja nośna stalowa, ocynkowana ogniowo,

- System wyważania na sprężynach naciągowych testowanych na min. 15 000 cykli,
- Bezpieczna konstrukcja sekcji uniemożliwiająca przycięcie palców od strony zewnętrznej i wewnętrznej, zarówno podczas otwierania, jak i zamykania bramy.
- **Górna sekcja standardowo bez ścięcia** (patrz Schematy/Przekroje). Możliwość symetrycznego cięcia sekcji górnej i dolnej w wym. specjalnych. Sekcja dolna ścinana i okuta profilem aluminiowym.

**Gwarancja\*\*:** Bramy i automatyka - 24 miesiące od daty sprzedaży.

Lista dostępnych opcji dodatkowych strona 66-67

### Kolory podstawowe

RAL 9016 - Biel

RAL 8014 - Brąz Sepia

### Kolory podstawowe:

- RAL 9016 (Biel),
- RAL 8014 (Brąz Sepia).

### Standardowe wyposażenie bram ręcznych:

- bez klamki zewnętrznej i zamka,
- wewnętrzny rygiel blokujący,
- zestaw montażowy (kołki i śruby montażowe do podłoża).

Przy wyborze opcji „Klamka zewnętrzna z zamkiem” brama bez wewnętrznego rygla blokującego.

### Standardowe wyposażenie bram automatycznych:

- bez klamki zewnętrznej i zamka,
- wewnętrzny rygiel blokujący,
- zestaw montażowy (kołki i śruby montażowe do podłoża).

Przy wyborze opcji „Klamka zewnętrzna z zamkiem” brama bez wewnętrznego rygla blokującego.

Spido600 (SPO32BK CER01)

### WYMIARY STANDARDOWE - RĘCZNE

### Szerokość (mm)

	2250	2375	2400	2500	2600	2750	3000	3250	3500	3750	4000
1900	3530	3590	3590	3700	3790	3980	4260	4540	4730	5020	5210
1950	3530	3590	3590	3700	3790	3980	4260	4540	4730	5020	5210
2000	3530	3590	3590	3700	3790	3980	4260	4540	4730	5020	5210
2050	3630	3680	3680	3800	3920	4100	4350	4670	4890	5180	5540
2100	3630	3680	3680	3800	3920	4100	4350	4670	4890	5180	5540
2125	3630	3680	3680	3800	3920	4100	4350	4670	4890	5180	5540
2200	3740	3790	3790	3900	4010	4200	4490	4820	5030	5500	5700
2250	3740	3790	3790	3900	4010	4200	4490	4820	5030	5500	5700
2300	4000	4070	4070	4190	4300	4520	4740	5110	5360	5800	6060
2350	4000	4070	4070	4190	4300	4520	4740	5110	5360	5800	6060
2375	4000	4070	4070	4190	4300	4520	4740	5110	5360	5800	6060
2475	4180	4330	4330	4450	4570	4800	5080	5440	5790	6210	6400
2500	4180	4330	4330	4450	4570	4800	5080	5440	5790	6210	6400

### WYMIARY STANDARDOWE - AUTOMATYCZNE SPIDO

### Szerokość (mm)

	2250	2375	2400	2500	2600	2750	3000	3250	3500	3750	4000
1900	4240	4300	4300	4410	4500	4690	4970	5260	5450	5730	5930
1950	4240	4300	4300	4410	4500	4690	4970	5260	5450	5730	5930
2000	4240	4300	4300	4410	4500	4690	4970	5260	5450	5730	5930
2050	4340	4390	4390	4510	4640	4810	5070	5390	5610	5890	6250
2100	4340	4390	4390	4510	4640	4810	5070	5390	5610	5890	6250
2125	4340	4390	4390	4510	4640	4810	5070	5390	5610	5890	6250
2200	4450	4500	4500	4610	4720	4920	5200	5530	5740	6210	6420
2250	4450	4500	4500	4610	4720	4920	5200	5530	5740	6210	6420
2300	4710	4780	4780	4910	5010	5230	5450	5820	6070	6520	6780
2350	4710	4780	4780	4910	5010	5230	5450	5820	6070	6520	6780
2375	4710	4780	4780	4910	5010	5230	5450	5820	6070	6520	6780
2475	4890	5040	5040	5160	5280	5510	5800	6150	6510	6930	7110
2500	4890	5040	5040	5160	5280	5510	5800	6150	6510	6930	7110

### WYMIARY STANDARDOWE - AUTOMATYCZNE SPIN

### Szerokość (mm)

	2250	2375	2400	2500	2600	2750	3000	3250	3500	3750	4000
1900	4280	4350	4350	4450	4540	4740	5020	5300	5490	5770	5970
1950	4280	4350	4350	4450	4540	4740	5020	5300	5490	5770	5970
2000	4280	4350	4350	4450	4540	4740	5020	5300	5490	5770	5970
2050	4380	4440	4440	4560	4680	4860	5110	5430	5650	5930	6300
2100	4380	4440	4440	4560	4680	4860	5110	5430	5650	5930	6300
2125	4380	4440	4440	4560	4680	4860	5110	5430	5650	5930	6300
2200	4490	4540	4540	4660	4760	4960	5240	5580	5790	6250	6460
2250	4490	4540	4540	4660	4760	4960	5240	5580	5790	6250	6460
2300	4750	4820	4820	4950	5060	5270	5500	5860	6120	6560	6820
2350	4750	4820	4820	4950	5060	5270	5500	5860	6120	6560	6820
2375	4750	4820	4820	4950	5060	5270	5500	5860	6120	6560	6820
2475	5150	5300	5300	5420	5540	5770	6060	6420	6770	7190	7370
2500	5150	5300	5300	5420	5540	5770	6060	6420	6770	7190	7370

Napęd Spin 23

Napęd Spin 22



# Nice Premium i Design - sprężyny skrętne

## Wymiary standardowe, kolory podstawowe

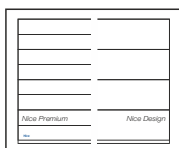

### Charakterystyka bram PREMIUM I DESIGN:

- Gładka powierzchnia sekcji typu Silk od strony zewnętrznej, od wewnątrz przetłoczenia wąskie Stucco,
- Segmenty wykonane z blachy stalowej o grubości 0,5 mm, ocynkowanej ogniu, powleczonej poliuretanem,
- Wypełnienie sekcji - bezfreonowa pianka poliuretanowa o grubości ok. 40 mm,
- Konstrukcja nośna stalowa, ocynkowana ogniu,
- System wyważania na sprężynach skrętnych testowanych na min. 15 000 cykli,

- Brama standardowo wyposażona w zabezpieczenie w przypadku pęknięcia sprężyn,
- Bezpieczna konstrukcja sekcji uniemożliwiająca przycięcie palców od strony zewnętrznej i wewnętrznej podczas otwierania i zamykania bramy,
- W bramach o szerokości od 4750 mm stosowane są profile usztywniające.

**Gwarancja\*\*:** Bramy i automatyka - 24 miesiące od daty sprzedaży.

Lista dostępnych opcji dodatkowych strona 66-67

### Kolory podstawowe

RAL 9016 - Biel

RAL 8014 - Brąz Sepia

Kolory podstawowe:	Standardowe wyposażenie bram ręcznych:	Standardowe wyposażenie bram automatycznych:
<ul style="list-style-type: none"> <li>• RAL 9016 (Biel),</li> <li>• RAL 8014 (Brąz Sepia).</li> </ul>	<ul style="list-style-type: none"> <li>• bez klamki zewnętrznej i zamka,</li> <li>• wewnętrzny rygiel blokujący,</li> <li>• zestaw montażowy (kołki i śruby montażowe do podłoża).</li> </ul> <p>Przy wyborze opcji „Klamka zewnętrzna z zamkiem” brama bez wewnętrznego rygla blokującego.</p>	<ul style="list-style-type: none"> <li>• bez klamki zewnętrznej i zamka,</li> <li>• wewnętrzny rygiel blokujący,</li> <li>• zestaw montażowy (kołki i śruby montażowe do podłoża).</li> </ul> <p>Przy wyborze opcji „Klamka zewnętrzna z zamkiem” brama bez wewnętrznego rygla blokującego.</p>

### WYMIARY STANDARDOWE - RĘCZNE

		Szerokość (mm)														
		2400	2500	2600	2750	3000	3250	3500	3750	4000	4250	4500	4750	5000	5250	5500
Wysokość (mm)	2000	3920	4040	4140	4350	4660	4970	5170	5480	5700	6250	6440	7080	7290	7800	8090
	2100	4030	4150	4290	4480	4760	5120	5350	5660	6060	6410	6600	7250	7450	7970	8270
	2125	4030	4150	4290	4480	4760	5120	5350	5660	6060	6410	6600	7250	7450	7970	8270
	2200	4140	4260	4380	4600	4910	5280	5500	6010	6230	6650	6840	7440	7740	8280	8590
	2250	4140	4260	4380	4600	4910	5280	5500	6010	6230	6650	6840	7440	7740	8280	8590
	2375	4450	4590	4700	4940	5190	5590	5870	6350	6630	7000	7220	7900	8140	8680	8950
	2500	4730	4870	5000	5240	5560	5950	6340	6800	7000	7410	7720	8450	8710	9310	9610

### WYMIARY STANDARDOWE - AUTOMATYCZNE SPIDO

		Szerokość (mm)								
		2400	2500	2600	2750	3000	3250	3500	3750	4000
Wysokość (mm)	2000	4640	4750	4860	5060	5370	5680	5890	6200	6420
	2100	4740	4870	5000	5190	5470	5830	6070	6370	6770
	2125	4740	4870	5000	5190	5470	5830	6070	6370	6770
	2200	4860	4980	5090	5310	5620	5990	6210	6730	6950
	2250	4860	4980	5090	5310	5620	5990	6210	6730	6950
	2375	5170	5300	5410	5650	5900	6300	6580	7060	7340
	2500***	5450	5580	5710	5960	6270	6670	7050	7510	7710

Spido600 (SPO32BK CER01)

\*\*\* Do bramy automatycznej SPIDO o wysokości 2500 mm z prowadzeniem obniżonym L, konieczna zamiana napędu na SPIDO L. Szczegóły strona 66

### WYMIARY STANDARDOWE - AUTOMATYCZNE SPIN

		Szerokość (mm)														
		2400	2500	2600	2750	3000	3250	3500	3750	4000	4250	4500	4750	5000	5250	5500
Wysokość (mm)	2000	4680	4800	4900	5100	5410	5730	5930	6240	6460	7010	7200	8320	8530	9040	9330
	2100	4780	4910	5050	5240	5520	5870	6110	6420	6820	7170	7360	8480	8690	9210	9510
	2125	4780	4910	5050	5240	5520	5870	6110	6420	6820	7170	7360	8480	8690	9210	9510
	2200	4900	5020	5140	5360	5660	6030	6260	6770	6990	7400	7600	8680	8970	9510	9820
	2250	4900	5020	5140	5360	5660	6030	6260	6770	6990	7400	7600	8680	8970	9510	9820
	2375*	5210	5340	5460	5700	5950	6340	6630	7100	7390	7760	7980	9140	9370	9920	10190
	2500	5710	5840	5970	6220	6530	6930	7310	7770	7970	8390	9160	9890	10140	10740	11040

Napęd Spin 23

Napęd Spin 22

Napęd Spin 41 (SN6041 + SNA30)

Napęd Spin 41L (SN6041 + SNA6)

\* Do bramy automatycznej o wysokości 2375 mm z prowadzeniem obniżonym L konieczna zamiana napędu na SPIN 22 lub SPIN 41L. Szczegóły strona 66

\*\* Szczegóły dotyczące gwarancji na bramy i automatykę w karcie gwarancyjnej Nice.

# Nice Premium i Design E120 - sprężyny naciągowe

## Wymiary standardowe, Dekory OFERTA SPECJALNA

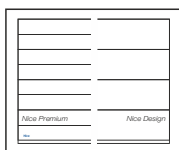

### Charakterystyka bram PREMIUM I DESIGN E120:

- Gładka powierzchnia sekcji typu Silk od strony zewnętrznej, od wewnątrz przetłoczenia wąskie Stucco,
- Segmenty wykonane z blachy stalowej o grubości 0,5 mm, ocynkowanej ogniowo, powleczonej poliuretem,
- Wypełnienie sekcji stanowi bezfreonowa pianka poliuretanowa o grubości ok. 40 mm,
- Konstrukcja nośna stalowa, ocynkowana ogniowo,

- System wyważania na sprężynach naciągowych testowanych na min. 15 000 cykli,
- Bezpieczna konstrukcja sekcji uniemożliwiająca przycięcie palców od strony zewnętrznej i wewnętrznej, zarówno podczas otwierania, jak i zamykania bramy.
- Górna sekcja standardowo bez ścięcia (patrz Schematy/Przekroje). Możliwość symetrycznego cięcia sekcji górnej i dolnej w wym. specjalnych. Sekcja dolna ścinana i okuta profilem aluminiowym.

Gwarancja\*\*: Bramy i automatyka - 24 miesiące od daty sprzedaży.

Lista dostępnych opcji dodatkowych strona 66-67

### Dekory OFERTA SPECJALNA

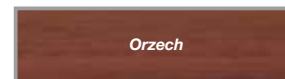

### Dekory oferta specjalna (Silk)

- Złoty Dąb,
- Orzech,
- Antracyt Okienny.

### Standardowe wyposażenie bram ręcznych:

- bez klamki zewnętrznej i zamka,
- wewnętrzny rygiel blokujący,
- zestaw montażowy (kołki i śruby montażowe do podłoża).

Przy wyborze opcji „Klamka zewnętrzna z zamkiem” brama bez wewnętrznego rygla blokującego.

### Standardowe wyposażenie bram automatycznych:

- bez klamki zewnętrznej i zamka,
- wewnętrzny rygiel blokujący,
- zestaw montażowy (kołki i śruby montażowe do podłoża).

Przy wyborze opcji „Klamka zewnętrzna z zamkiem” brama bez wewnętrznego rygla blokującego.

Spido600 (SPO32BK CER01)

### WYMIARY STANDARDOWE - RĘCZNE

### Szerokość (mm)

	2250	2375	2400	2500	2600	2750	3000	3250	3500	3750	4000
1900	3670	3780	3780	3900	4010	4210	4530	4840	5070	5380	5620
1950	3670	3780	3780	3900	4010	4210	4530	4840	5070	5380	5620
2000	3670	3780	3780	3900	4010	4210	4530	4840	5070	5380	5620
2050	3780	3900	3900	4030	4170	4360	4650	5010	5260	5580	5970
2100	3780	3900	3900	4030	4170	4360	4650	5010	5260	5580	5970
2125	3780	3900	3900	4030	4170	4360	4650	5010	5260	5580	5970
2200	3920	4030	4030	4150	4280	4500	4820	5180	5430	5920	6170
2250	3920	4030	4030	4150	4280	4500	4820	5180	5430	5920	6170
2300	4180	4320	4320	4460	4580	4820	5090	5490	5790	6260	6560
2350	4180	4320	4320	4460	4580	4820	5090	5490	5790	6260	6560
2375	4180	4320	4320	4460	4580	4820	5090	5490	5790	6260	6560
2475	4440	4590	4590	4720	4860	5110	5440	5840	6230	6680	6920
2500	4440	4590	4590	4720	4860	5110	5440	5840	6230	6680	6920

### WYMIARY STANDARDOWE - AUTOMATYCZNE SPIDO

### Szerokość (mm)

	2250	2375	2400	2500	2600	2750	3000	3250	3500	3750	4000
1900	4350	4440	4440	4550	4660	4860	5170	5480	5700	6010	6250
1950	4350	4440	4440	4550	4660	4860	5170	5480	5700	6010	6250
2000	4350	4440	4440	4550	4660	4860	5170	5480	5700	6010	6250
2050	4470	4550	4550	4680	4820	5010	5300	5640	5900	6210	6600
2100	4470	4550	4550	4680	4820	5010	5300	5640	5900	6210	6600
2125	4470	4550	4550	4680	4820	5010	5300	5640	5900	6210	6600
2200	4600	4680	4680	4810	4930	5140	5460	5820	6070	6550	6800
2250	4600	4680	4680	4810	4930	5140	5460	5820	6070	6550	6800
2300	4860	4960	4960	5100	5230	5460	5730	6120	6410	6880	7170
2350	4860	4960	4960	5100	5230	5460	5730	6120	6410	6880	7170
2375	4860	4960	4960	5100	5230	5460	5730	6120	6410	6880	7170
2475	5060	5230	5230	5370	5500	5750	6070	6470	6850	7300	7530
2500	5060	5230	5230	5370	5500	5750	6070	6470	6850	7300	7530

### WYMIARY STANDARDOWE - AUTOMATYCZNE SPIN

### Szerokość (mm)

	2250	2375	2400	2500	2600	2750	3000	3250	3500	3750	4000
1900	4420	4530	4530	4650	4760	4960	5280	5590	5820	6130	6370
1950	4420	4530	4530	4650	4760	4960	5280	5590	5820	6130	6370
2000	4420	4530	4530	4650	4760	4960	5280	5590	5820	6130	6370
2050	4530	4650	4650	4780	4920	5110	5400	5760	6010	6330	6720
2100	4530	4650	4650	4780	4920	5110	5400	5760	6010	6330	6720
2125	4530	4650	4650	4780	4920	5110	5400	5760	6010	6330	6720
2200	4670	4780	4780	4910	5030	5250	5570	5940	6190	6670	6920
2250	4670	4780	4780	4910	5030	5250	5570	5940	6190	6670	6920
2300	4940	5070	5070	5210	5330	5570	5840	6240	6540	7010	7310
2350	4940	5070	5070	5210	5330	5570	5840	6240	6540	7010	7310
2375	4940	5070	5070	5210	5330	5570	5840	6240	6540	7010	7310
2475	5360	5510	5510	5650	5780	6030	6360	6760	7150	7600	7840
2500	5360	5510	5510	5650	5780	6030	6360	6760	7150	7600	7840

Napęd Spin 23

Napęd Spin 22

# Nice Premium i Design - sprężyny skrętne

## Wymiary standardowe, **Dekory OFERTA SPECJALNA**



### Charakterystyka bram PREMIUM I DESIGN:

- Gładka powierzchnia sekcji typu Silk od strony zewnętrznej, od wewnątrz przetłoczenia wąskie Stucco,
- Segmenty wykonane z blachy stalowej o grubości 0,5 mm, ocynkowanej ogniu, powleczonej poliestrem,
- Wypełnienie sekcji - bezfreonowa pianka poliuretanowa o grubości ok. 40 mm,
- Konstrukcja nośna stalowa, ocynkowana ogniu,
- System wyważania na sprężynach skrętnych testowanych na min. 15 000 cykli,

- Brama standardowo wyposażona w zabezpieczenie w przypadku pęknięcia sprężyn,
- Bezpieczna konstrukcja sekcji uniemożliwiająca przycięcie palców od strony zewnętrznej i wewnętrznej podczas otwierania i zamykania bramy,
- W bramach o szerokości od 4750 mm stosowane są profile usztywniające.

**Gwarancja\*\*:** Bramy i automatyka - 24 miesiące od daty sprzedaży.

Lista dostępnych opcji dodatkowych strona 66-67

### Dekory OFERTA SPECJALNA



Dekory oferta specjalna (Silk)	Standardowe wyposażenie bram ręcznych:	Standardowe wyposażenie bram automatycznych:
<ul style="list-style-type: none"> <li>• Złoty Dąb,</li> <li>• Orzech,</li> <li>• Antracyt Okienny.</li> </ul>	<ul style="list-style-type: none"> <li>• bez klamki zewnętrznej i zamka,</li> <li>• wewnętrzny rygiel blokujący,</li> <li>• zestaw montażowy (kołki i śruby montażowe do podłoża).</li> </ul> <p>Przy wyborze opcji „Klamka zewnętrzna z zamkiem” brama bez wewnętrznego rygla blokującego.</p>	<ul style="list-style-type: none"> <li>• bez klamki zewnętrznej i zamka,</li> <li>• wewnętrzny rygiel blokujący,</li> <li>• zestaw montażowy (kołki i śruby montażowe do podłoża).</li> </ul> <p>Przy wyborze opcji „Klamka zewnętrzna z zamkiem” brama bez wewnętrznego rygla blokującego.</p>

### WYMIARY STANDARDOWE - RĘCZNE

		Szerokość (mm)														
		2400	2500	2600	2750	3000	3250	3500	3750	4000	4250	4500	4750	5000	5250	5500
Wysokość (mm)	2000	4040	4160	4280	4490	4820	5160	5400	5730	5980	6520	6750	7380	7620	8130	8450
	2100	4160	4300	4450	4650	4960	5340	5610	5940	6350	6730	6960	7590	7830	8360	8680
	2125	4160	4300	4450	4650	4960	5340	5610	5940	6350	6730	6960	7590	7830	8360	8680
	2200	4300	4430	4560	4800	5130	5520	5790	6310	6570	7000	7230	7830	8160	8700	9040
	2250	4300	4430	4560	4800	5130	5520	5790	6310	6570	7000	7230	7830	8160	8700	9040
	2375	4610	4760	4880	5140	5430	5850	6160	6660	6980	7370	7630	8310	8580	9130	9440
	2500	4890	5040	5180	5450	5800	6220	6630	7110	7360	7800	8140	8870	9160	9770	10100

### WYMIARY STANDARDOWE - AUTOMATYCZNE SPIDO

		Szerokość (mm)								
		2400	2500	2600	2750	3000	3250	3500	3750	4000
Wysokość (mm)	2000	4720	4850	4960	5180	5510	5850	6080	6420	6670
	2100	4850	4990	5130	5340	5650	6020	6290	6630	7040
	2125	4850	4990	5130	5340	5650	6020	6290	6630	7040
	2200	4990	5120	5250	5480	5820	6210	6470	6990	7250
	2250	4990	5120	5250	5480	5820	6210	6470	6990	7250
	2375	5300	5440	5570	5820	6110	6530	6850	7340	7660
	2500***	5580	5730	5870	6130	6480	6910	7320	7800	8050

Spido600 (SPO32BK CER01)

\*\*\* Do bramy automatycznej SPIDO o wysokości 2500 mm z prowadzeniem obniżonym L, konieczna zamiana napędu na SPIDO L. Szczegóły strona 66

### WYMIARY STANDARDOWE - AUTOMATYCZNE SPIN

		Szerokość (mm)														
		2400	2500	2600	2750	3000	3250	3500	3750	4000	4250	4500	4750	5000	5250	5500
Wysokość (mm)	2000	4780	4910	5020	5240	5570	5910	6140	6480	6730	7270	7500	8620	8860	9370	9680
	2100	4910	5050	5190	5400	5710	6080	6350	6690	7100	7480	7700	8830	9070	9590	9920
	2125	4910	5050	5190	5400	5710	6080	6350	6690	7100	7480	7700	8830	9070	9590	9920
	2200	5050	5180	5310	5540	5880	6270	6530	7050	7310	7740	7980	9070	9390	9940	10280
	2250	5050	5180	5310	5540	5880	6270	6530	7050	7310	7740	7980	9070	9390	9940	10280
	2375*	5360	5500	5630	5880	6170	6590	6910	7400	7720	8120	8380	9540	9820	10370	10680
	2500	5850	6000	6150	6410	6760	7180	7590	8070	8320	8760	9580	10300	10600	11200	11540

Napęd Spin 23

Napęd Spin 22

Napęd Spin 41 (SN6041 + SNA30)

Napęd Spin 41L (SN6041 + SNA6)

\* Do bramy automatycznej o wysokości 2375 mm z prowadzeniem obniżonym L konieczna zamiana napędu na SPIN 22 lub SPIN 41L. Szczegóły strona 66

\*\* Szczegóły dotyczące gwarancji na bramy i automatykę w karcie gwarancyjnej Nice.

# Nice Premium i Design E120 - sprężyny naciągowe

## Wymiary standardowe, Dekory GRUPA I / DOWOLNY KOLOR RAL



### Charakterystyka bram PREMIUM I DESIGN E120:

- Gładka powierzchnia sekcji typu Silk od strony zewnętrznej, od wewnątrz przetłoczenia wąskie Stucco,
- Segmenty wykonane z blachy stalowej o grubości 0,5 mm, ocynkowanej ogniowo, powleczonej poliuretem,
- Wypełnienie sekcji stanowi bezfreonowa pianka poliuretanowa o grubości ok. 40 mm,
- Konstrukcja nośna stalowa, ocynkowana ogniowo,

- System wyważania na sprężynach naciągowych testowanych na min. 15 000 cykli,
- Bezpieczna konstrukcja sekcji uniemożliwiająca przycięcie palców od strony zewnętrznej i wewnętrznej, zarówno podczas otwierania, jak i zamykania bramy.
- **Górna sekcja standardowo bez ścięcia** (patrz Schematy/Przekroje). Możliwość symetrycznego cięcia sekcji górnej i dolnej w wym. specjalnych. Sekcja dolna ścinana i okuta profilem aluminiowym.

**Gwarancja\*\*:** Bramy i automatyka - 24 miesiące od daty sprzedaży.

Lista dostępnych opcji dodatkowych strona 66-67



### Dekory GRUPA I / DOWOLNY KOLOR RAL



### Dekory grupa I i kolory RAL (Silk)

- Dąb Bagienny (Odp. Renolit 3167004-167), Ciemny Dąb (Odp. Renolit 2052089-167), Winchester, Mahoń, Ciemnoszary Gładki, Ciemnoszary Metalik, Brąz Czekoladowy, Szary, Antracyt Gładki, Dąb Naturalny, Cedr Szary
- Dowolny kolor z palety RAL\* z wyłączeniem kolorów perłowych, fluorescencyjnych i metalizowanych.

### Standardowe wyposażenie bram ręcznych:

- bez klamki zewnętrznej i zamka,
- wewnętrzny rygiel blokujący,
- zestaw montażowy (kołki i śruby montażowe do podłoża).

Przy wyborze opcji „Klamka zewnętrzna z zamkiem” brama bez wewnętrznego rygla blokującego.

### Standardowe wyposażenie bram automatycznych:

- bez klamki zewnętrznej i zamka,
- wewnętrzny rygiel blokujący,
- zestaw montażowy (kołki i śruby montażowe do podłoża).

Przy wyborze opcji „Klamka zewnętrzna z zamkiem” brama bez wewnętrznego rygla blokującego.

Spido600 (SPO32BK CER01)

Napęd Spin 23

Napęd Spin 22

### WYMIARY STANDARDOWE - RĘCZNE

		Szerokość (mm)										
		2250	2375	2400	2500	2600	2750	3000	3250	3500	3750	4000
Wysokość (mm)	1900	3910	4020	4020	4150	4270	4490	4820	5150	5400	5730	5990
	1950	3910	4020	4020	4150	4270	4490	4820	5150	5400	5730	5990
	2000	3910	4020	4020	4150	4270	4490	4820	5150	5400	5730	5990
	2050	4020	4150	4150	4290	4440	4640	4960	5330	5610	5940	6360
	2100	4020	4150	4150	4290	4440	4640	4960	5330	5610	5940	6360
	2125	4020	4150	4150	4290	4440	4640	4960	5330	5610	5940	6360
	2200	4170	4290	4290	4430	4560	4790	5130	5520	5790	6310	6580
	2250	4170	4290	4290	4430	4560	4790	5130	5520	5790	6310	6580
	2300	4450	4600	4600	4750	4880	5130	5420	5850	6170	6670	6990
	2350	4450	4600	4600	4750	4880	5130	5420	5850	6170	6670	6990
	2375	4450	4600	4600	4750	4880	5130	5420	5850	6170	6670	6990
	2475	4720	4880	4880	5030	5180	5450	5790	6220	6630	7110	7370
2500	4720	4880	4880	5030	5180	5450	5790	6220	6630	7110	7370	

### WYMIARY STANDARDOWE - AUTOMATYCZNE SPIDO

		Szerokość (mm)										
		2250	2375	2400	2500	2600	2750	3000	3250	3500	3750	4000
Wysokość (mm)	1900	4590	4690	4690	4810	4920	5140	5470	5800	6040	6370	6620
	1950	4590	4690	4690	4810	4920	5140	5470	5800	6040	6370	6620
	2000	4590	4690	4690	4810	4920	5140	5470	5800	6040	6370	6620
	2050	4720	4810	4810	4950	5090	5300	5610	5980	6250	6580	6990
	2100	4720	4810	4810	4950	5090	5300	5610	5980	6250	6580	6990
	2125	4720	4810	4810	4950	5090	5300	5610	5980	6250	6580	6990
	2200	4860	4950	4950	5080	5210	5440	5780	6170	6430	6950	7210
	2250	4860	4950	4950	5080	5210	5440	5780	6170	6430	6950	7210
	2300	5140	5250	5250	5400	5530	5780	6070	6490	6800	7290	7610
	2350	5140	5250	5250	5400	5530	5780	6070	6490	6800	7290	7610
	2375	5140	5250	5250	5400	5530	5780	6070	6490	6800	7290	7610
	2475	5350	5530	5530	5680	5820	6090	6430	6850	7260	7740	7990
2500	5350	5530	5530	5680	5820	6090	6430	6850	7260	7740	7990	

### WYMIARY STANDARDOWE - AUTOMATYCZNE SPIN

		Szerokość (mm)										
		2250	2375	2400	2500	2600	2750	3000	3250	3500	3750	4000
Wysokość (mm)	1900	4670	4780	4780	4910	5030	5250	5580	5910	6160	6490	6750
	1950	4670	4780	4780	4910	5030	5250	5580	5910	6160	6490	6750
	2000	4670	4780	4780	4910	5030	5250	5580	5910	6160	6490	6750
	2050	4780	4910	4910	5050	5200	5410	5720	6100	6370	6700	7120
	2100	4780	4910	4910	5050	5200	5410	5720	6100	6370	6700	7120
	2125	4780	4910	4910	5050	5200	5410	5720	6100	6370	6700	7120
	2200	4930	5050	5050	5190	5320	5550	5890	6290	6550	7070	7340
	2250	4930	5050	5050	5190	5320	5550	5890	6290	6550	7070	7340
	2300	5210	5360	5360	5510	5640	5890	6190	6610	6930	7430	7750
	2350	5210	5360	5360	5510	5640	5890	6190	6610	6930	7430	7750
	2375	5210	5360	5360	5510	5640	5890	6190	6610	6930	7430	7750
	2475	5650	5820	5820	5960	6110	6380	6730	7150	7570	8050	8300
2500	5650	5820	5820	5960	6110	6380	6730	7150	7570	8050	8300	



# Nice Premium i Design - sprężyny skrętne

## Wymiary standardowe, Dekory GRUPA I / DOWOLNY KOLOR RAL

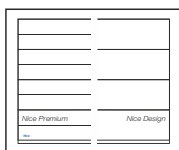

### Charakterystyka bram PREMIUM I DESIGN:

- Gładka powierzchnia sekcji typu Silk od strony zewnętrznej, od wewnątrz przetłoczenia wąskie Stucco,
- Segmenty wykonane z blachy stalowej o grubości 0,5 mm, ocynkowanej ogniowo, powleczonej poliestrem,
- Wypełnienie sekcji - bezfreonowa pianka poliuretanowa o grubości ok. 40 mm,
- Konstrukcja nośna stalowa, ocynkowana ogniowo,
- System wyważania na sprężynach skrętnych testowanych na min. 15 000 cykli,

- Brama standardowo wyposażona w zabezpieczenie w przypadku pęknięcia sprężyn,
- Bezpieczna konstrukcja sekcji uniemożliwiająca przycięcie palców od strony zewnętrznej i wewnętrznej podczas otwierania i zamykania bramy,
- W bramach o szerokości od 4750 mm stosowane są profile usztywniające.

**Gwarancja\*\*:** Bramy i automatyka - 24 miesiące od daty sprzedaży.

Dekory grupa I i kolory RAL (Silk)
<ul style="list-style-type: none"> <li>• Dąb Bagienny (Odp. Renolit 3167004-167), Ciemny Dąb (Odp. Renolit 2052089-167), Winchester, Mahoń, Ciemnoszary Gładki, Ciemnoszary Metalik, Brąz Czekoladowy, Szary, Antracyt Gładki, Dąb Naturalny, Cedr Szary</li> <li>• Dowolny kolor z palety RAL*</li> </ul> <p>* z wyłączeniem kolorów perłowych, fluorescencyjnych i metalizowanych.</p>

Standardowe wyposażenie bram ręcznych:
<ul style="list-style-type: none"> <li>• bez klamki zewnętrznej i zamka,</li> <li>• wewnętrzny rygiel blokujący,</li> <li>• zestaw montażowy (kołki i śruby montażowe do podłoża).</li> </ul> <p>Przy wyborze opcji „Klamka zewnętrzna z zamkiem” brama bez wewnętrznego rygla blokującego.</p>

Standardowe wyposażenie bram automatycznych:
<ul style="list-style-type: none"> <li>• bez klamki zewnętrznej i zamka,</li> <li>• wewnętrzny rygiel blokujący,</li> <li>• zestaw montażowy (kołki i śruby montażowe do podłoża).</li> </ul> <p>Przy wyborze opcji „Klamka zewnętrzna z zamkiem” brama bez wewnętrznego rygla blokującego.</p>

Lista dostępnych opcji dodatkowych strona 66-67

### Dekory GRUPA I / DOWOLNY KOLOR RAL

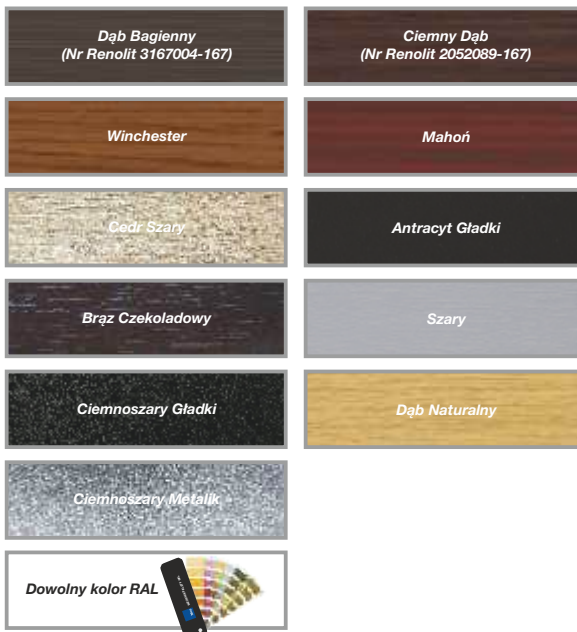

### WYMIARY STANDARDOWE - RĘCZNE

		Szerokość (mm)														
		2400	2500	2600	2750	3000	3250	3500	3750	4000	4250	4500	4750	5000	5250	5500
Wysokość (mm)	2000	4290	4430	4550	4780	5130	5490	5740	6100	6370	6940	7190	7850	8110	8660	8990
	2100	4430	4570	4730	4950	5280	5680	5970	6320	6760	7170	7410	8080	8340	8900	9250
	2125	4430	4570	4730	4950	5280	5680	5970	6320	6760	7170	7410	8080	8340	8900	9250
	2200	4570	4710	4850	5100	5460	5880	6160	6710	6990	7450	7700	8340	8690	9270	9630
	2250	4570	4710	4850	5100	5460	5880	6160	6710	6990	7450	7700	8340	8690	9270	9630
	2375	4900	5060	5200	5470	5780	6220	6560	7090	7430	7850	8130	8840	9140	9730	10060
	2500	5200	5360	5520	5790	6170	6620	7060	7570	7840	8300	8670	9440	9760	10400	10760

### WYMIARY STANDARDOWE - AUTOMATYCZNE SPIDO

		Szerokość (mm)								
		2400	2500	2600	2750	3000	3250	3500	3750	4000
Wysokość (mm)	2000	4990	5120	5240	5470	5830	6180	6440	6790	7060
	2100	5120	5270	5420	5640	5970	6370	6660	7020	7460
	2125	5120	5270	5420	5640	5970	6370	6660	7020	7460
	2200	5270	5410	5550	5800	6160	6580	6860	7410	7690
	2250	5270	5410	5550	5800	6160	6580	6860	7410	7690
	2375	5600	5750	5890	6160	6470	6920	7260	7780	8120
	2500***	5900	6060	6210	6490	6860	7310	7750	8260	8530

Spido600 (SPO32BK CER01)

\*\*\* Do bramy automatycznej SPIDO o wysokości 2500 mm z prowadzeniem obniżonym L, konieczna zamiana napędu na SPIDO L. Szczegóły strona 66

### WYMIARY STANDARDOWE - AUTOMATYCZNE SPIN

		Szerokość (mm)														
		2400	2500	2600	2750	3000	3250	3500	3750	4000	4250	4500	4750	5000	5250	5500
Wysokość (mm)	2000	5050	5180	5310	5530	5890	6250	6500	6850	7120	7700	7940	9090	9350	9890	10230
	2100	5180	5330	5490	5710	6040	6440	6720	7080	7520	7920	8170	9320	9580	10130	10480
	2125	5180	5330	5490	5710	6040	6440	6720	7080	7520	7920	8170	9320	9580	10130	10480
	2200	5330	5470	5610	5860	6220	6640	6920	7470	7750	8210	8460	9570	9920	10500	10860
	2250	5330	5470	5610	5860	6220	6640	6920	7470	7750	8210	8460	9570	9920	10500	10860
	2375*	5660	5820	5950	6220	6530	6980	7320	7840	8190	8610	8890	10080	10380	10960	11300
	2500	6180	6330	6490	6770	7140	7590	8030	8540	8810	9280	10110	10880	11190	11830	12200

Napęd Spin 23

Napęd Spin 22

Napęd Spin 41 (SN6041 + SNA30)

Napęd Spin 41L (SN6041 + SNA6)

\* Do bramy automatycznej o wysokości 2375 mm z prowadzeniem obniżonym L konieczna zamiana napędu na SPIN 22 lub SPIN 41L. Szczegóły strona 66

\*\* Szczegóły dotyczące gwarancji na bramy i automatykę w karcie gwarancyjnej Nice.

# Nice Premium i Design E120 - sprężyny naciągowe

## Wymiary standardowe, Dekory GRUPA II



### Charakterystyka bram PREMIUM I DESIGN E120:

- Gładka powierzchnia sekcji typu Silk od strony zewnętrznej, od wewnątrz przetłoczenia wąskie Stucco,
- Segmenty wykonane z blachy stalowej o grubości 0,5 mm, ocynkowanej ogniowo, powleczonej poliurestem,
- Wypełnienie sekcji stanowi bezfreonowa pianka poliuretanowa o grubości ok. 40 mm,
- Konstrukcja nośna stalowa, ocynkowana ogniowo,

- System wyważania na sprężynach naciągowych testowanych na min. 15 000 cykli,
- Bezpieczna konstrukcja sekcji uniemożliwiająca przycięcie palców od strony zewnętrznej i wewnętrznej, zarówno podczas otwierania, jak i zamykania bramy.
- **Górna sekcja standardowo bez ścięcia** (patrz Schematy/Przekroje). Możliwość symetrycznego cięcia sekcji górnej i dolnej w wym. specjalnych. Sekcja dolna ścinana i okuta profilem aluminiowym.

**Gwarancja\*\*:** Bramy i automatyka - 24 miesiące od daty sprzedaży.

### Lista dostępnych opcji dodatkowych strona 66-67

#### Dekory GRUPA II



#### Dekory grupa II (Silk)

- Antracyt Szczotkowany,
- Espresso Ash 3D,
- Dąb Sheffield,
- Dąb Czarny Palony,
- Czarny Mat,
- Winchester R (Renolit),
- Woodec Dąb Turner,
- Woodec Toffee Dąb Turner,
- Biały Mat,
- Umbra Brąz Mat,
- Szary Mat.

#### Standardowe wyposażenie bram ręcznych:

- bez klamki zewnętrznej i zamka,
- wewnętrzny rygiel blokujący,
- zestaw montażowy (kołki i śruby montażowe do podłoża).

Przy wyborze opcji „Klamka zewnętrzna z zamkiem” brama bez wewnętrznego rygla blokującego.

#### Standardowe wyposażenie bram automatycznych:

- bez klamki zewnętrznej i zamka,
- wewnętrzny rygiel blokujący,
- zestaw montażowy (kołki i śruby montażowe do podłoża).

Przy wyborze opcji „Klamka zewnętrzna z zamkiem” brama bez wewnętrznego rygla blokującego.

Spido600 (SPO32BK CER01)

Napęd Spin 23

Napęd Spin 22

### WYMIARY STANDARDOWE - RĘCZNE

#### Szerokość (mm)

	2250	2375	2400	2500	2600	2750	3000	3250	3500	3750	4000
<b>1900</b>	4160	4290	4290	4430	4550	4790	5150	5510	5790	6150	6430
<b>1950</b>	4160	4290	4290	4430	4550	4790	5150	5510	5790	6150	6430
<b>2000</b>	4160	4290	4290	4430	4550	4790	5150	5510	5790	6150	6430
<b>2050</b>	4280	4430	4430	4590	4740	4970	5310	5720	6020	6390	6830
<b>2100</b>	4280	4430	4430	4590	4740	4970	5310	5720	6020	6390	6830
<b>2125</b>	4280	4430	4430	4590	4740	4970	5310	5720	6020	6390	6830
<b>2200</b>	4450	4590	4590	4740	4880	5140	5510	5930	6230	6780	7080
<b>2250</b>	4450	4590	4590	4740	4880	5140	5510	5930	6230	6780	7080
<b>2300</b>	4750	4920	4920	5080	5220	5490	5820	6280	6630	7160	7520
<b>2350</b>	4750	4920	4920	5080	5220	5490	5820	6280	6630	7160	7520
<b>2375</b>	4750	4920	4920	5080	5220	5490	5820	6280	6630	7160	7520
<b>2475</b>	5030	5220	5220	5380	5540	5830	6210	6670	7120	7640	7930
<b>2500</b>	5030	5220	5220	5380	5540	5830	6210	6670	7120	7640	7930

### WYMIARY STANDARDOWE - AUTOMATYCZNE SPIDO

#### Szerokość (mm)

	2250	2375	2400	2500	2600	2750	3000	3250	3500	3750	4000
<b>1900</b>	4850	4970	4970	5100	5230	5460	5820	6180	6450	6810	7080
<b>1950</b>	4850	4970	4970	5100	5230	5460	5820	6180	6450	6810	7080
<b>2000</b>	4850	4970	4970	5100	5230	5460	5820	6180	6450	6810	7080
<b>2050</b>	5000	5110	5110	5260	5420	5640	5980	6380	6680	7040	7480
<b>2100</b>	5000	5110	5110	5260	5420	5640	5980	6380	6680	7040	7480
<b>2125</b>	5000	5110	5110	5260	5420	5640	5980	6380	6680	7040	7480
<b>2200</b>	5150	5260	5260	5410	5560	5800	6170	6590	6890	7430	7730
<b>2250</b>	5150	5260	5260	5410	5560	5800	6170	6590	6890	7430	7730
<b>2300</b>	5450	5580	5580	5750	5890	6160	6480	6930	7280	7810	8160
<b>2350</b>	5450	5580	5580	5750	5890	6160	6480	6930	7280	7810	8160
<b>2375</b>	5450	5580	5580	5750	5890	6160	6480	6930	7280	7810	8160
<b>2475</b>	5680	5880	5880	6040	6200	6490	6870	7320	7770	8280	8570
<b>2500</b>	5680	5880	5880	6040	6200	6490	6870	7320	7770	8280	8570

### WYMIARY STANDARDOWE - AUTOMATYCZNE SPIN

#### Szerokość (mm)

	2250	2375	2400	2500	2600	2750	3000	3250	3500	3750	4000
<b>1900</b>	4920	5050	5050	5190	5320	5550	5910	6270	6550	6910	7190
<b>1950</b>	4920	5050	5050	5190	5320	5550	5910	6270	6550	6910	7190
<b>2000</b>	4920	5050	5050	5190	5320	5550	5910	6270	6550	6910	7190
<b>2050</b>	5050	5190	5190	5350	5510	5730	6070	6480	6780	7150	7590
<b>2100</b>	5050	5190	5190	5350	5510	5730	6070	6480	6780	7150	7590
<b>2125</b>	5050	5190	5190	5350	5510	5730	6070	6480	6780	7150	7590
<b>2200</b>	5210	5350	5350	5500	5640	5900	6270	6690	6990	7540	7840
<b>2250</b>	5210	5350	5350	5500	5640	5900	6270	6690	6990	7540	7840
<b>2300</b>	5510	5680	5680	5840	5980	6260	6580	7040	7390	7920	8280
<b>2350</b>	5510	5680	5680	5840	5980	6260	6580	7040	7390	7920	8280
<b>2375</b>	5510	5680	5680	5840	5980	6260	6580	7040	7390	7920	8280
<b>2475</b>	5960	6150	6150	6310	6470	6760	7140	7610	8050	8570	8860
<b>2500</b>	5960	6150	6150	6310	6470	6760	7140	7610	8050	8570	8860

# Nice Premium i Design - sprężyny skrętne

## Wymiary standardowe, Dekory GRUPA II



### Charakterystyka bram PREMIUM I DESIGN:

- Gładka powierzchnia sekcji typu Silk od strony zewnętrznej, od wewnątrz przetłoczenia wąskie Stucco,
- Segmenty wykonane z blachy stalowej o grubości 0,5 mm, ocynkowanej ogniu, powleczonej poliuretanem,
- Wypełnienie sekcji - bezfreonowa pianka poliuretanowa o grubości ok. 40 mm,
- Konstrukcja nośna stalowa, ocynkowana ogniu,
- System wyważania na sprężynach skrętnych testowanych na min. 15 000 cykli,

- Brama standardowo wyposażona w zabezpieczenie w przypadku pęknięcia sprężyn,
- Bezpieczna konstrukcja sekcji uniemożliwiająca przycięcie palców od strony zewnętrznej i wewnętrznej podczas otwierania i zamykania bramy,
- W bramach o szerokości od 4750 mm stosowane są profile usztywniające.

**Gwarancja\*\*:** Bramy i automatyka - 24 miesiące od daty sprzedaży.

Dekory grupa II (Silk)	Standardowe wyposażenie bram ręcznych:	Standardowe wyposażenie bram automatycznych:
<ul style="list-style-type: none"> <li>• Antracyt Szczotkowany,</li> <li>• Espresso Ash 3D,</li> <li>• Dąb Sheffield,</li> <li>• Dąb Czarny Palony,</li> <li>• Czarny Mat,</li> <li>• Woodec Dąb Turner,</li> <li>• Woodec Toffee Dąb Turner,</li> <li>• Biały Mat,</li> <li>• Umbra Brąz Mat,</li> <li>• Szary Mat,</li> <li>• Winchester R (Renolit).</li> </ul>	<ul style="list-style-type: none"> <li>• bez klamki zewnętrznej i zamka,</li> <li>• wewnętrzny rygiel blokujący,</li> <li>• zestaw montażowy (kołki i śruby montażowe do podłoża).</li> </ul> <p>Przy wyborze opcji „Klamka zewnętrzna z zamkiem” brama bez wewnętrznego rygla blokującego.</p>	<ul style="list-style-type: none"> <li>• bez klamki zewnętrznej i zamka,</li> <li>• wewnętrzny rygiel blokujący,</li> <li>• zestaw montażowy (kołki i śruby montażowe do podłoża).</li> </ul> <p>Przy wyborze opcji „Klamka zewnętrzna z zamkiem” brama bez wewnętrznego rygla blokującego.</p>

### Lista dostępnych opcji dodatkowych strona 66-67

#### Dekory GRUPA II



### WYMIARY STANDARDOWE - RĘCZNE

		Szerokość (mm)														
		2400	2500	2600	2750	3000	3250	3500	3750	4000	4250	4500	4750	5000	5250	5500
Wysokość (mm)	2000	4550	4700	4830	5070	5460	5840	6120	6500	6800	7400	7670	8370	8650	9220	9590
	2100	4700	4860	5030	5260	5620	6050	6370	6760	7230	7660	7930	8630	8920	9500	9880
	2125	4700	4860	5030	5260	5620	6050	6370	6760	7230	7660	7930	8630	8920	9500	9880
	2200	4870	5020	5170	5440	5830	6280	6590	7170	7480	7970	8250	8920	9300	9910	10300
	2250	4870	5020	5170	5440	5830	6280	6590	7170	7480	7970	8250	8920	9300	9910	10300
	2375	5210	5380	5530	5820	6160	6640	7010	7570	7950	8400	8710	9460	9790	10410	10770
	2500	5530	5700	5870	6170	6570	7060	7530	8080	8380	8880	9280	10090	10440	11110	11510

### WYMIARY STANDARDOWE - AUTOMATYCZNE SPIDO

		Szerokość (mm)								
		2400	2500	2600	2750	3000	3250	3500	3750	4000
Wysokość (mm)	2000	5260	5410	5540	5790	6170	6550	6830	7220	7520
	2100	5420	5570	5740	5980	6340	6770	7080	7470	7940
	2125	5420	5570	5740	5980	6340	6770	7080	7470	7940
	2200	5580	5730	5880	6150	6540	6990	7300	7890	8190
	2250	5580	5730	5880	6150	6540	7300	7300	7890	8190
	2375	5920	6090	6240	6530	6870	7730	7730	8280	8660
	2500***	6240	6410	6580	6880	7290	8250	8250	8790	9100

Spido600 (SPO32BK CER01)

\*\*\* Do bramy automatycznej SPIDO o wysokości 2500 mm z prowadzeniem obniżonym L, konieczna zamiana napędu na SPIDO L. Szczegóły strona 66

### WYMIARY STANDARDOWE - AUTOMATYCZNE SPIN

		Szerokość (mm)														
		2400	2500	2600	2750	3000	3250	3500	3750	4000	4250	4500	4750	5000	5250	5500
Wysokość (mm)	2000	5310	5450	5590	5830	6210	6600	6880	7260	7560	8160	8430	9620	9900	10480	10840
	2100	5460	5620	5780	6020	6380	6810	7130	7510	7980	8410	8690	9880	10170	10750	11130
	2125	5460	5620	5780	6020	6380	6810	7130	7510	7980	8410	8690	9880	10170	10750	11130
	2200	5620	5780	5930	6200	6590	7030	7350	7930	8240	8730	9010	10170	10550	11160	11550
	2250	5620	5780	5930	6200	6590	7030	7350	7930	8240	8730	9010	10170	10550	11160	11550
	2375*	5970	6140	6290	6580	6920	7400	7770	8330	8700	9160	9470	10710	11040	11660	12020
	2500	6500	6670	6840	7140	7550	8030	8510	9050	9360	9860	10740	11540	11890	12560	12960

Napęd Spin 23

Napęd Spin 22

Napęd Spin 41 (SN6041 + SNA30)

Napęd Spin 41L (SN6041 + SNA6)

\* Do bramy automatycznej o wysokości 2375 mm z prowadzeniem obniżonym L konieczna zamiana napędu na SPIN 22 lub SPIN 41L. Szczegóły strona 66

\*\* Szczegóły dotyczące gwarancji na bramy i automatykę w karcie gwarancyjnej Nice.

# Nice Premium i Design E120 - sprężyny naciągowe

## Wymiary specjalne, kolory podstawowe



### Charakterystyka bram PREMIUM I DESIGN E120:

- Gładka powierzchnia sekcji typu Silk od strony zewnętrznej, od wewnątrz przetłoczenia wąskie Stucco,
- Segmenty wykonane z blachy stalowej o grubości 0,5 mm, ocynkowanej ogniowo, powleczonej poliestrem,
- Wypełnienie sekcji stanowi bezfreonowa pianka poliuretanowa o grubości ok. 40 mm,
- Konstrukcja nośna stalowa, ocynkowana ogniowo,

- System wyważania na sprężynach naciągowych testowanych na min. 15 000 cykli,
- Bezpieczna konstrukcja sekcji uniemożliwiająca przycięcie palców od strony zewnętrznej i wewnętrznej, zarówno podczas otwierania, jak i zamykania bramy,
- **Opcjonalnie górna sekcja ścięta symetrycznie do sekcji dolnej** (patrz Schematy/Przekroje) i okuta profilem aluminiowym. Opcja bez dopłaty. Sekcja dolna ścinana i okuta profilem aluminiowym.

**Gwarancja\*\*:** Bramy i automatyka - 24 miesiące od daty sprzedaży.

### WYMIARY SPECJALNE\* - RĘCZNE

Wysokość (mm)	Szerokość (mm)										
	2000 -2250	2260 -2375	2380 -2400	2410 -2500	2510 -2600	2610 -2750	2760 -3000	3010 -3250	3260 -3500	3510 -3750	3760 -4000
1900	3700	3770	3770	3880	3970	4180	4470	4770	4970	5260	5470
1950	3700	3770	3770	3880	3970	4180	4470	4770	4970	5260	5470
2000	3700	3770	3770	3880	3970	4180	4470	4770	4970	5260	5470
2050	3810	3860	3860	3990	4120	4300	4570	4910	5140	5430	5820
2100	3810	3860	3860	3990	4120	4300	4570	4910	5140	5430	5820
2125	3810	3860	3860	3990	4120	4300	4570	4910	5140	5430	5820
2200	3920	3970	3970	4090	4210	4410	4710	5060	5280	5770	5990
2250	3920	3970	3970	4090	4210	4410	4710	5060	5280	5770	5990
2300	4190	4270	4270	4400	4510	4740	4980	5360	5630	6090	6360
2350	4190	4270	4270	4400	4510	4740	4980	5360	5630	6090	6360
2375	4190	4270	4270	4400	4510	4740	4980	5360	5630	6090	6360
2475	4390	4540	4540	4670	4800	5040	5340	5710	6080	6520	6710
2500	4390	4540	4540	4670	4800	5040	5340	5710	6080	6520	6710

### WYMIARY SPECJALNE\* - AUTOMATYCZNE SPIDO

Wysokość (mm)	Szerokość (mm)										
	2000 -2250	2260 -2375	2380 -2400	2410 -2500	2510 -2600	2610 -2750	2760 -3000	3010 -3250	3260 -3500	3510 -3750	3760 -4000
1900	4430	4500	4500	4610	4710	4910	5200	5500	5700	6000	6200
1950	4430	4500	4500	4610	4710	4910	5200	5500	5700	6000	6200
2000	4430	4500	4500	4610	4710	4910	5200	5500	5700	6000	6200
2050	4540	4600	4600	4720	4850	5030	5300	5640	5870	6170	6550
2100	4540	4600	4600	4720	4850	5030	5300	5640	5870	6170	6550
2125	4540	4600	4600	4720	4850	5030	5300	5640	5870	6170	6550
2200	4650	4710	4710	4830	4940	5140	5440	5790	6010	6500	6720
2250	4650	4710	4710	4830	4940	5140	5440	5790	6010	6500	6720
2300	4930	5000	5000	5130	5240	5470	5710	6090	6360	6820	7100
2350	4930	5000	5000	5130	5240	5470	5710	6090	6360	6820	7100
2375	4930	5000	5000	5130	5240	5470	5710	6090	6360	6820	7100
2475	5120	5280	5280	5400	5530	5770	6070	6440	6810	7250	7450
2500	5120	5280	5280	5400	5530	5770	6070	6440	6810	7250	7450

### WYMIARY SPECJALNE\* - AUTOMATYCZNE SPIN

Wysokość (mm)	Szerokość (mm)										
	2000 -2250	2260 -2375	2380 -2400	2410 -2500	2510 -2600	2610 -2750	2760 -3000	3010 -3250	3260 -3500	3510 -3750	3760 -4000
1900	4480	4550	4550	4660	4750	4950	5250	5550	5740	6040	6250
1950	4480	4550	4550	4660	4750	4950	5250	5550	5740	6040	6250
2000	4480	4550	4550	4660	4750	4950	5250	5550	5740	6040	6250
2050	4580	4640	4640	4770	4890	5080	5350	5680	5910	6210	6590
2100	4580	4640	4640	4770	4890	5080	5350	5680	5910	6210	6590
2125	4580	4640	4640	4770	4890	5080	5350	5680	5910	6210	6590
2200	4700	4750	4750	4870	4980	5190	5490	5840	6060	6550	6760
2250	4700	4750	4750	4870	4980	5190	5490	5840	6060	6550	6760
2300	4970	5050	5050	5180	5290	5520	5750	6140	6410	6870	7140
2350	4970	5050	5050	5180	5290	5520	5750	6140	6410	6870	7140
2375	4970	5050	5050	5180	5290	5520	5750	6140	6410	6870	7140
2475	5390	5540	5540	5670	5800	6030	6330	6710	7080	7520	7710
2500	5390	5540	5540	5670	5800	6030	6330	6710	7080	7520	7710

Lista dostępnych opcji dodatkowych strona 66-67

### Kolory podstawowe

RAL 9016 - Biel

RAL 8014 - Brąz Sepia

### Kolory podstawowe:

- RAL 9016 (Biel),
- RAL 8014 (Brąz Sepia).

### Standardowe wyposażenie bram ręcznych:

- bez klamki zewnętrznej i zamka,
- wewnętrzny rygiel blokujący,
- zestaw montażowy (kołki i śruby montażowe do podłoża).

Przy wyborze opcji „Klamka zewnętrzna z zamkiem” brama bez wewnętrznego rygla blokującego.

### Standardowe wyposażenie bram automatycznych:

- bez klamki zewnętrznej i zamka,
- wewnętrzny rygiel blokujący,
- zestaw montażowy (kołki i śruby montażowe do podłoża).

Przy wyborze opcji „Klamka zewnętrzna z zamkiem” brama bez wewnętrznego rygla blokującego.

Spido600 (SPO32BK CER01)

Napęd Spin 23

Napęd Spin 22

\* Możliwość zamówienia wymiaru pośredniego tylko w przypadku szerokości. Wysokość bramy pozostaje bez zmian (1900, 1950, 2000, 2050, 2100, 2125, 2200, 2250, 2300, 2350, 2375, 2475, 2500 mm).



# Nice Premium i Design E120 - sprężyny naciągowe

## Wymiary specjalne, **dekory OFERTA SPECJALNA**

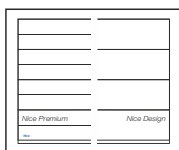

### Charakterystyka bram PREMIUM I DESIGN E120:

- Gładka powierzchnia sekcji typu Silk od strony zewnętrznej, od wewnątrz przetłoczenia wąskie Stucco,
- Segmenty wykonane z blachy stalowej o grubości 0,5 mm, ocynkowanej ogniowo, powleczonej poliuretanem,
- Wypełnienie sekcji stanowi bezfreonowa pianka poliuretanowa o grubości ok. 40 mm,
- Konstrukcja nośna stalowa, ocynkowana ogniowo,

- System wyważania na sprężynach naciągowych testowanych na min. 15 000 cykli,
- Bezpieczna konstrukcja sekcji uniemożliwiająca przycięcie palców od strony zewnętrznej i wewnętrznej, zarówno podczas otwierania, jak i zamykania bramy,
- **Opcjonalnie górna sekcja ścięta symetrycznie do sekcji dolnej** (patrz Schematy/Przekroje) i okuta profilem aluminiowym. Opcja bez dopłaty. Sekcja dolna ścinana i okuta profilem aluminiowym.

**Gwarancja\*\*:** Bramy i automatyka - 24 miesiące od daty sprzedaży.

### WYMIARY SPECJALNE\* - RĘCZNE

Wysokość (mm)	Szerokość (mm)										
	2000 -2250	2260 -2375	2380 -2400	2410 -2500	2510 -2600	2610 -2750	2760 -3000	3010 -3250	3260 -3500	3510 -3750	3760 -4000
1900	3950	4060	4060	4190	4310	4530	4860	5200	5440	5780	6040
1950	3950	4060	4060	4190	4310	4530	4860	5200	5440	5780	6040
2000	3950	4060	4060	4190	4310	4530	4860	5200	5440	5780	6040
2050	4060	4190	4190	4330	4480	4690	5000	5380	5650	5990	6410
2100	4060	4190	4190	4330	4480	4690	5000	5380	5650	5990	6410
2125	4060	4190	4190	4330	4480	4690	5000	5380	5650	5990	6410
2200	4210	4330	4330	4460	4600	4830	5180	5570	5840	6360	6630
2250	4210	4330	4330	4460	4600	4830	5180	5570	5840	6360	6630
2300	4500	4640	4640	4790	4920	5180	5470	5900	6220	6720	7040
2350	4500	4640	4640	4790	4920	5180	5470	5900	6220	6720	7040
2375	4500	4640	4640	4790	4920	5180	5470	5900	6220	6720	7040
2475	4770	4930	4930	5080	5230	5490	5840	6270	6690	7170	7430
2500	4770	4930	4930	5080	5230	5490	5840	6270	6690	7170	7430

### WYMIARY SPECJALNE\* - AUTOMATYCZNE SPIDO

Wysokość (mm)	Szerokość (mm)										
	2000 -2250	2260 -2375	2380 -2400	2410 -2500	2510 -2600	2610 -2750	2760 -3000	3010 -3250	3260 -3500	3510 -3750	3760 -4000
1900	4640	4740	4740	4870	4980	5200	5540	5870	6110	6450	6700
1950	4640	4740	4740	4870	4980	5200	5540	5870	6110	6450	6700
2000	4640	4740	4740	4870	4980	5200	5540	5870	6110	6450	6700
2050	4770	4870	4870	5010	5150	5360	5670	6050	6320	6660	7080
2100	4770	4870	4870	5010	5150	5360	5670	6050	6320	6660	7080
2125	4770	4870	4870	5010	5150	5360	5670	6050	6320	6660	7080
2200	4910	5000	5000	5140	5270	5500	5850	6240	6510	7030	7300
2250	4910	5000	5000	5140	5270	5500	5850	6240	6510	7030	7300
2300	5200	5310	5310	5460	5600	5850	6140	6560	6880	7380	7700
2350	5200	5310	5310	5460	5600	5850	6140	6560	6880	7380	7700
2375	5200	5310	5310	5460	5600	5850	6140	6560	6880	7380	7700
2475	5410	5600	5600	5750	5900	6160	6510	6940	7350	7840	8090
2500	5410	5600	5600	5750	5900	6160	6510	6940	7350	7840	8090

### WYMIARY SPECJALNE\* - AUTOMATYCZNE SPIN

Wysokość (mm)	Szerokość (mm)										
	2000 -2250	2260 -2375	2380 -2400	2410 -2500	2510 -2600	2610 -2750	2760 -3000	3010 -3250	3260 -3500	3510 -3750	3760 -4000
1900	4720	4840	4840	4970	5090	5310	5650	5980	6230	6570	6830
1950	4720	4840	4840	4970	5090	5310	5650	5980	6230	6570	6830
2000	4720	4840	4840	4970	5090	5310	5650	5980	6230	6570	6830
2050	4840	4970	4970	5110	5260	5470	5780	6170	6440	6780	7200
2100	4840	4970	4970	5110	5260	5470	5780	6170	6440	6780	7200
2125	4840	4970	4970	5110	5260	5470	5780	6170	6440	6780	7200
2200	4990	5110	5110	5250	5380	5620	5960	6360	6630	7160	7430
2250	4990	5110	5110	5250	5380	5620	5960	6360	6630	7160	7430
2300	5280	5420	5420	5570	5710	5960	6260	6690	7010	7520	7840
2350	5280	5420	5420	5570	5710	5960	6260	6690	7010	7520	7840
2375	5280	5420	5420	5570	5710	5960	6260	6690	7010	7520	7840
2475	5720	5880	5880	6030	6180	6450	6800	7240	7660	8140	8400
2500	5720	5880	5880	6030	6180	6450	6800	7240	7660	8140	8400

### Lista dostępnych opcji dodatkowych strona 66-67

#### Dekory OFERTA SPECJALNA

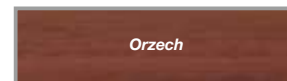
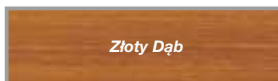

#### Dekory oferta specjalna (Silk)

- Złoty Dąb,
- Orzech,
- Antracyt Okienny.

#### Standardowe wyposażenie bram ręcznych:

- bez klamki zewnętrznej i zamka,
- wewnętrzny rygiel blokujący,
- zestaw montażowy (kołki i śruby montażowe do podłoża).

Przy wyborze opcji „Klamka zewnętrzna z zamkiem” brama bez wewnętrznego rygla blokującego.

#### Standardowe wyposażenie bram automatycznych:

- bez klamki zewnętrznej i zamka,
- wewnętrzny rygiel blokujący,
- zestaw montażowy (kołki i śruby montażowe do podłoża).

Przy wyborze opcji „Klamka zewnętrzna z zamkiem” brama bez wewnętrznego rygla blokującego.

Spido600 (SPO32BK CER01)

Napęd Spin 23

Napęd Spin 22

\* Możliwość zamówienia wymiaru pośredniego tylko w przypadku szerokości. Wysokość bramy pozostaje bez zmian (1900, 1950, 2000, 2050, 2100, 2125, 2200, 2250, 2300, 2350, 2375, 2475, 2500 mm).

# Nice Premium i Design E120 - sprężyny naciągowe

## Wymiary specjalne, Dekory GRUPA I / DOWOLNY KOLOR RAL



### Charakterystyka bram PREMIUM I DESIGN E120:

- Gładka powierzchnia sekcji typu Silk od strony zewnętrznej, od wewnątrz przetłoczenia wąskie Stucco,
- Segmenty wykonane z blachy stalowej o grubości 0,5 mm, ocynkowanej ogniowo, powleczonej poliuretem,
- Wypełnienie sekcji stanowi bezfreonowa pianka poliuretanowa o grubości ok. 40 mm,
- Konstrukcja nośna stalowa, ocynkowana ogniowo,

- System wyważania na sprężynach naciągowych testowanych na min. 15 000 cykli,
- Bezpieczna konstrukcja sekcji uniemożliwiająca przycięcie palców od strony zewnętrznej i wewnętrznej, zarówno podczas otwierania, jak i zamykania bramy,
- **Opcjonalnie górna sekcja ścięta symetrycznie do sekcji dolnej** (patrz Schematy/Przekroje) i okuta profilem aluminiowym. Opcja bez dopłaty. Sekcja dolna ścinana i okuta profilem aluminiowym.

**Gwarancja\*\*:** Bramy i automatyka - 24 miesiące od daty sprzedaży.

### WYMIARY SPECJALNE\* - RĘCZNE

Wysokość (mm)	Szerokość (mm)											
	2000 -2250	2260 -2375	2380 -2400	2410 -2500	2510 -2600	2610 -2750	2760 -3000	3010 -3250	3260 -3500	3510 -3750	3760 -4000	
1900	4130	4250	4250	4390	4510	4740	5090	5440	5700	6050	6330	
1950	4130	4250	4250	4390	4510	4740	5090	5440	5700	6050	6330	
2000	4130	4250	4250	4390	4510	4740	5090	5440	5700	6050	6330	
2050	4250	4390	4390	4540	4690	4910	5240	5640	5920	6280	6720	
2100	4250	4390	4390	4540	4690	4910	5240	5640	5920	6280	6720	
2125	4250	4390	4390	4540	4690	4910	5240	5640	5920	6280	6720	
2200	4410	4540	4540	4680	4810	5060	5420	5840	6120	6670	6950	
2250	4410	4540	4540	4680	4810	5060	5420	5840	6120	6670	6950	
2300	4710	4860	4860	5010	5160	5420	5730	6180	6520	7050	7380	
2350	4710	4860	4860	5010	5160	5420	5730	6180	6520	7050	7380	
2375	4710	4860	4860	5010	5160	5420	5730	6180	6520	7050	7380	
2475	4990	5160	5160	5320	5470	5750	6120	6570	7010	7520	7790	
2500	4990	5160	5160	5320	5470	5750	6120	6570	7010	7520	7790	

### WYMIARY SPECJALNE\* - AUTOMATYCZNE SPIDO

Wysokość (mm)	Szerokość (mm)											
	2000 -2250	2260 -2375	2380 -2400	2410 -2500	2510 -2600	2610 -2750	2760 -3000	3010 -3250	3260 -3500	3510 -3750	3760 -4000	
1900	4810	4910	4910	5040	5160	5390	5740	6090	6340	6690	6960	
1950	4810	4910	4910	5040	5160	5390	5740	6090	6340	6690	6960	
2000	4810	4910	4910	5040	5160	5390	5740	6090	6340	6690	6960	
2050	4940	5040	5040	5190	5340	5560	5880	6270	6560	6920	7350	
2100	4940	5040	5040	5190	5340	5560	5880	6270	6560	6920	7350	
2125	4940	5040	5040	5190	5340	5560	5880	6270	6560	6920	7350	
2200	5090	5190	5190	5330	5470	5710	6070	6470	6760	7300	7580	
2250	5090	5190	5190	5330	5470	5710	6070	6470	6760	7300	7580	
2300	5390	5510	5510	5660	5800	6070	6370	6810	7150	7670	8000	
2350	5390	5510	5510	5660	5800	6070	6370	6810	7150	7670	8000	
2375	5390	5510	5510	5660	5800	6070	6370	6810	7150	7670	8000	
2475	5610	5810	5810	5960	6110	6390	6760	7200	7640	8140	8400	
2500	5610	5810	5810	5960	6110	6390	6760	7200	7640	8140	8400	

### WYMIARY SPECJALNE\* - AUTOMATYCZNE SPIN

Wysokość (mm)	Szerokość (mm)											
	2000 -2250	2260 -2375	2380 -2400	2410 -2500	2510 -2600	2610 -2750	2760 -3000	3010 -3250	3260 -3500	3510 -3750	3760 -4000	
1900	4890	5010	5010	5150	5270	5500	5850	6200	6460	6820	7090	
1950	4890	5010	5010	5150	5270	5500	5850	6200	6460	6820	7090	
2000	4890	5010	5010	5150	5270	5500	5850	6200	6460	6820	7090	
2050	5010	5150	5150	5300	5450	5670	6000	6400	6690	7040	7480	
2100	5010	5150	5150	5300	5450	5670	6000	6400	6690	7040	7480	
2125	5010	5150	5150	5300	5450	5670	6000	6400	6690	7040	7480	
2200	5170	5300	5300	5440	5580	5830	6190	6600	6880	7430	7710	
2250	5170	5300	5300	5440	5580	5830	6190	6600	6880	7430	7710	
2300	5470	5620	5620	5780	5920	6180	6490	6940	7280	7810	8150	
2350	5470	5620	5620	5780	5920	6180	6490	6940	7280	7810	8150	
2375	5470	5620	5620	5780	5920	6180	6490	6940	7280	7810	8150	
2475	5920	6090	6090	6250	6400	6690	7060	7510	7940	8450	8720	
2500	5920	6090	6090	6250	6400	6690	7060	7510	7940	8450	8720	

Lista dostępnych opcji dodatkowych strona 66-67



### Dekory GRUPA I / DOWOLNY KOLOR RAL

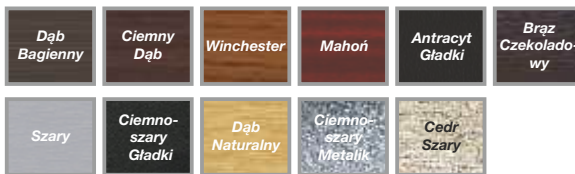

### Dekory grupa I i kolory RAL (Silk)

- Dąb Bagienny (Odp. Renolit 3167004-167), Ciemny Dąb (Odp. Renolit 2052089-167), Winchester, Mahoń, Ciemnoszary Gładki, Ciemnoszary Metalik, Brąz Czekoladowy, Szary, Antracyt Gładki, Dąb Naturalny, Cedr Szary
- Dowolny kolor z palety RAL\*
- \* z wyłączeniem kolorów perłowych, fluorescencyjnych i metalizowanych.

### Standardowe wyposażenie bram ręcznych:

- bez klamki zewnętrznej i zamka,
- wewnętrzny rygiel blokujący,
- zestaw montażowy (kołki i śruby montażowe do podłoża).

Przy wyborze opcji „Klamka zewnętrzna z zamkiem” brama bez wewnętrznego rygla blokującego.

### Standardowe wyposażenie bram automatycznych:

- bez klamki zewnętrznej i zamka,
- wewnętrzny rygiel blokujący,
- zestaw montażowy (kołki i śruby montażowe do podłoża).

Przy wyborze opcji „Klamka zewnętrzna z zamkiem” brama bez wewnętrznego rygla blokującego.

Spido600 (SPO32BK CER01)

Napęd Spin 23

Napęd Spin 22

\* Możliwość zamówienia wymiaru pośredniego tylko w przypadku szerokości. Wysokość bramy pozostaje bez zmian (1900, 1950, 2000, 2050, 2100, 2125, 2200, 2250, 2300, 2350, 2375, 2475, 2500 mm).

# Nice Premium i Design E120 - sprężyny naciągowe

## Wymiary specjalne, Dekory GRUPA II



### Charakterystyka bram PREMIUM I DESIGN E120:

- Gładka powierzchnia sekcji typu Silk od strony zewnętrznej, od wewnątrz przetłoczenia wąskie Stucco,
- Segmenty wykonane z blachy stalowej o grubości 0,5 mm, ocynkowanej ogniowo, powleczonej poliurestem,
- Wypełnienie sekcji stanowi bezfreonowa pianka poliuretanowa o grubości ok. 40 mm,
- Konstrukcja nośna stalowa, ocynkowana ogniowo,

- System wyważania na sprężynach naciągowych testowanych na min. 15 000 cykli,
- Bezpieczna konstrukcja sekcji uniemożliwiająca przycięcie palców od strony zewnętrznej i wewnętrznej, zarówno podczas otwierania, jak i zamykania bramy,
- **Opcjonalnie górna sekcja ścięta symetrycznie do sekcji dolnej** (patrz Schematy/Przekroje) i okuta profilem aluminiowym. Opcja bez dopłaty. Sekcja dolna ścinana i okuta profilem aluminiowym.

**Gwarancja\*\*:** Bramy i automatyka - 24 miesiące od daty sprzedaży.

### WYMIARY SPECJALNE\* - RĘCZNE

Wysokość (mm)	Szerokość (mm)										
	2000 -2250	2260 -2375	2380 -2400	2410 -2500	2510 -2600	2610 -2750	2760 -3000	3010 -3250	3260 -3500	3510 -3750	3760 -4000
1900	4410	4550	4550	4700	4830	5080	5460	5850	6140	6520	6820
1950	4410	4550	4550	4700	4830	5080	5460	5850	6140	6520	6820
2000	4410	4550	4550	4700	4830	5080	5460	5850	6140	6520	6820
2050	4540	4700	4700	4870	5030	5270	5630	6070	6390	6780	7250
2100	4540	4700	4700	4870	5030	5270	5630	6070	6390	6780	7250
2125	4540	4700	4700	4870	5030	5270	5630	6070	6390	6780	7250
2200	4720	4870	4870	5030	5180	5450	5840	6290	6610	7190	7510
2250	4720	4870	4870	5030	5180	5450	5840	6290	6610	7190	7510
2300	5040	5210	5210	5380	5540	5830	6180	6660	7030	7600	7980
2350	5040	5210	5210	5380	5540	5830	6180	6660	7030	7600	7980
2375	5040	5210	5210	5380	5540	5830	6180	6660	7030	7600	7980
2475	5340	5530	5530	5700	5880	6180	6590	7080	7550	8100	8410
2500	5340	5530	5530	5700	5880	6180	6590	7080	7550	8100	8410

### WYMIARY SPECJALNE\* - AUTOMATYCZNE SPIDO

Wysokość (mm)	Szerokość (mm)										
	2000 -2250	2260 -2375	2380 -2400	2410 -2500	2510 -2600	2610 -2750	2760 -3000	3010 -3250	3260 -3500	3510 -3750	3760 -4000
1900	5100	5230	5230	5370	5500	5750	6130	6510	6800	7180	7470
1950	5100	5230	5230	5370	5500	5750	6130	6510	6800	7180	7470
2000	5100	5230	5230	5370	5500	5750	6130	6510	6800	7180	7470
2050	5260	5380	5380	5540	5700	5940	6300	6720	7040	7430	7900
2100	5260	5380	5380	5540	5700	5940	6300	6720	7040	7430	7900
2125	5260	5380	5380	5540	5700	5940	6300	6720	7040	7430	7900
2200	5420	5540	5540	5700	5850	6110	6500	6950	7270	7840	8160
2250	5420	5540	5540	5700	5850	6110	6500	6950	7270	7840	8160
2300	5740	5880	5880	6050	6200	6490	6830	7310	7680	8240	8610
2350	5740	5880	5880	6050	6200	6490	6830	7310	7680	8240	8610
2375	5740	5880	5880	6050	6200	6490	6830	7310	7680	8240	8610
2475	5980	6200	6200	6360	6540	6840	7240	7720	8200	8740	9040
2500	5980	6200	6200	6360	6540	6840	7240	7720	8200	8740	9040

### WYMIARY SPECJALNE\* - AUTOMATYCZNE SPIN

Wysokość (mm)	Szerokość (mm)										
	2000 -2250	2260 -2375	2380 -2400	2410 -2500	2510 -2600	2610 -2750	2760 -3000	3010 -3250	3260 -3500	3510 -3750	3760 -4000
1900	5170	5310	5310	5460	5590	5840	6230	6610	6900	7280	7580
1950	5170	5310	5310	5460	5590	5840	6230	6610	6900	7280	7580
2000	5170	5310	5310	5460	5590	5840	6230	6610	6900	7280	7580
2050	5310	5460	5460	5630	5790	6030	6390	6830	7150	7540	8010
2100	5310	5460	5460	5630	5790	6030	6390	6830	7150	7540	8010
2125	5310	5460	5460	5630	5790	6030	6390	6830	7150	7540	8010
2200	5480	5630	5630	5790	5940	6210	6610	7050	7370	7960	8270
2250	5480	5630	5630	5790	5940	6210	6610	7050	7370	7960	8270
2300	5800	5980	5980	6150	6300	6590	6940	7420	7790	8360	8740
2350	5800	5980	5980	6150	6300	6590	6940	7420	7790	8360	8740
2375	5800	5980	5980	6150	6300	6590	6940	7420	7790	8360	8740
2475	6270	6470	6470	6640	6810	7110	7520	8010	8490	9030	9340
2500	6270	6470	6470	6640	6810	7110	7520	8010	8490	9030	9340

### Lista dostępnych opcji dodatkowych strona 66-67

#### Dekory GRUPA II



#### Dekory grupa II (Silk)

- Antracyt Szczotkowany,
- Espresso Ash 3D,
- Dąb Sheffield,
- Dąb Czarny Palony,
- Czarny Mat,
- Winchester R (Renolit),
- Woodec Dąb Turner,
- Woodec Toffee Dąb Turner,
- Biały Mat,
- Umbra Brąz Mat,
- Szary Mat.

#### Standardowe wyposażenie bram ręcznych:

- bez klamki zewnętrznej i zamka,
- wewnętrzny rygiel blokujący,
- zestaw montażowy (kołki i śruby montażowe do podłoża).

Przy wyborze opcji „Klamka zewnętrzna z zamkiem” brama bez wewnętrznego rygla blokującego.

#### Standardowe wyposażenie bram automatycznych:

- bez klamki zewnętrznej i zamka,
- wewnętrzny rygiel blokujący,
- zestaw montażowy (kołki i śruby montażowe do podłoża).

Przy wyborze opcji „Klamka zewnętrzna z zamkiem” brama bez wewnętrznego rygla blokującego.

Spido600 (SPO32BK CER01)

Napęd Spin 23

Napęd Spin 22

\* Możliwość zamówienia wymiaru pośredniego tylko w przypadku szerokości. Wysokość bramy pozostaje bez zmian (1900, 1950, 2000, 2050, 2100, 2125, 2200, 2250, 2300, 2350, 2375, 2475, 2500 mm).



# Nice Premium i Design ręczne - sprężyny skrętne

## Charakterystyka bram CLASSIC:

- Gładka powierzchnia sekcji typu Silk od strony zewnętrznej, od wewnątrz przetłoczenia wąskie Stucco,
- Segmenty wykonane z blachy stalowej o grubości 0,5 mm, ocynkowanej ogniowo, powleczonej poliuretanem,
- Wypełnienie sekcji bezfreonową pianką poliuretanową ok. 40 mm,
- Konstrukcja nośna stalowa, ocynkowana ogniowo,
- System wyważania na sprężynach skrętnych testowanych na min. 15 000 cykli,
- Brama standardowo wyposażona w zabezpieczenie w przypadku pęknięcia sprężyn,
- Bezpieczna konstrukcja sekcji uniemożliwiająca przycięcie palców od strony zewnętrznej i wewnętrznej, zarówno podczas otwierania, jak i zamykania bramy,
- W bramach o szerokości od 4750 mm - profile usztywniające,
- Bez klamki zewnętrznej i zamka,
- Wewnętrzny rygiel blokujący,
- **Przy wyborze opcji „Klamka zewnętrzna z zamkiem” brama w konfiguracji bez wewnętrznego rygla blokującego.**

Gwarancja: Bramy - 24 miesiące od daty sprzedaży.

## Wymiary specjalne - uwagi:

- Cena wymiarów pośrednich wg najbliższego, **wyższego** przedziału wymiarowego,
- Minimalna dostępna szer. na zamówienie 2000, wys. 1700 mm,
- Wysokość bramy uzyskiwana jest poprzez regulację wysokości dolnej i górnej sekcji.

## Opcje dodatkowe str. 66-67

### Kolory podstawowe (Silk)

RAL 9016 - Biel	RAL 8014 - Brąz Sepia
-----------------	-----------------------

### Dekory OFERTA SPECJALNA (Silk)

Złoty Dąb	Orzech
-----------	--------

Antracyt Okieenny	
-------------------	---

### Dekory (Silk) GRUPA I / DOWOLNY KOLOR RAL

Dąb Bagienny (Nr Renolit 3167004-167)	Ciemny Dąb (Nr Renolit 2052089-167)
---------------------------------------	-------------------------------------

Winchester	Mahoń
------------	-------

Cedr Szary	Antracyt Gładki
------------	-----------------

Brąz Czekoladowy	Szary
------------------	-------

Ciemnoszary Gładki	Ciemnoszary Metalik
--------------------	---------------------

Dąb Naturalny	
---------------	--

### Dekory (Silk) GRUPA II

Antracyt Szczołkowany	Espresso Ash 3D
-----------------------	-----------------

Dąb Czarny Palony	Woodec Toffee Dąb Turner
-------------------	--------------------------

Woodec Dąb Turner	Dąb Sheffield
-------------------	---------------

Czarny Mat	Biały Mat
------------	-----------

Umbra Brąz Mat	Winchester R (Renolit)
----------------	------------------------

Szary Mat	
-----------	--

Tabela z wymiarami bram ręcznych - Kolory podstawowe - ceny netto

		Szerokość (mm) - Dostępność co 10 mm										
		2000-2200	2210-2300	2310-2400	2410-2500	2510-2600	2610-2700	2710-2800	2810-2900	2910-3000	3010-3100	3110-3200
Wysokość (mm) Dostępność co 10 mm	1700-2000	4 100	4 210	4 310	4 440	4 550	4 690	4 770	4 920	5 110	5 210	5 310
	2010-2125	4 210	4 310	4 420	4 560	4 710	4 810	4 920	5 070	5 230	5 390	5 500
	2130-2250	4 310	4 450	4 550	4 680	4 810	4 940	5 050	5 200	5 390	5 550	5 670
	2260-2375	4 600	4 760	4 890	5 040	5 160	5 290	5 430	5 580	5 700	5 860	6 010
	2380-2500	4 910	5 050	5 200	5 340	5 490	5 650	5 760	5 960	6 100	6 240	6 360
	2510-2625	5 070	5 200	5 340	5 490	5 670	5 780	5 960	6 150	6 260	6 450	6 680
	2630-2750	5 150	5 310	5 460	5 640	5 760	5 930	6 100	6 250	6 430	6 680	6 820
	2760-2875	5 160	5 590	5 700	5 910	6 020	6 220	6 360	6 680	6 800	7 010	7 150
	2880-3000	5 630	5 770	5 890	6 040	6 240	6 430	6 680	6 900	7 010	7 180	7 430

Tabela z wymiarami bram ręcznych - Dekory OFERTA SPECJALNA - ceny netto

		Szerokość (mm) - Dostępność co 10 mm										
		2000-2200	2210-2300	2310-2400	2410-2500	2510-2600	2610-2700	2710-2800	2810-2900	2910-3000	3010-3100	3110-3200
Wysokość (mm) Dostępność co 10 mm	1700-2000	4 230	4 360	4 470	4 610	4 730	4 890	4 990	5 140	5 340	5 450	5 570
	2010-2125	4 370	4 480	4 600	4 760	4 920	5 030	5 160	5 320	5 490	5 660	5 790
	2130-2250	4 490	4 640	4 760	4 900	5 050	5 190	5 320	5 480	5 680	5 850	5 980
	2260-2375	4 780	4 960	5 100	5 260	5 410	5 550	5 700	5 870	6 000	6 180	6 340
	2380-2500	5 100	5 260	5 420	5 580	5 740	5 920	6 050	6 250	6 420	6 560	6 710
	2510-2625	5 270	5 420	5 590	5 750	5 940	6 070	6 270	6 470	6 610	6 800	7 050
	2630-2750	5 380	5 560	5 720	5 920	6 070	6 240	6 440	6 600	6 800	7 060	7 210
	2760-2875	5 430	5 850	5 980	6 200	6 340	6 550	6 710	7 040	7 180	7 400	7 570
	2880-3000	5 880	6 050	6 190	6 360	6 570	6 780	7 050	7 280	7 410	7 610	7 870

Tabela z wymiarami bram ręcznych - Dekory Grupa I i dowolny kolor RAL\* - ceny netto

		Szerokość (mm) - Dostępność co 10 mm										
		2000-2200	2210-2300	2310-2400	2410-2500	2510-2600	2610-2700	2710-2800	2810-2900	2910-3000	3010-3100	3110-3200
Wysokość (mm) Dostępność co 10 mm	1700-2000	4 420	4 550	4 670	4 820	4 950	5 110	5 210	5 380	5 590	5 700	5 820
	2010-2125	4 560	4 680	4 810	4 980	5 140	5 260	5 400	5 560	5 740	5 920	6 050
	2130-2250	4 690	4 850	4 970	5 130	5 280	5 430	5 560	5 730	5 940	6 120	6 260
	2260-2375	5 000	5 180	5 330	5 500	5 650	5 810	5 960	6 140	6 280	6 460	6 630
	2380-2500	5 320	5 490	5 660	5 830	6 000	6 180	6 330	6 540	6 710	6 860	7 020
	2510-2625	5 510	5 670	5 840	6 010	6 210	6 350	6 550	6 770	6 910	7 110	7 370
	2630-2750	5 620	5 810	5 980	6 190	6 340	6 530	6 730	6 910	7 110	7 390	7 550
	2760-2875	5 670	6 110	6 250	6 490	6 630	6 850	7 020	7 370	7 510	7 750	7 920
	2880-3000	6 150	6 320	6 470	6 650	6 870	7 090	7 370	7 610	7 760	7 960	8 230

\* Z wyłączeniem kolorów perłowych, fluorescencyjnych i metalizowanych.

Tabela z wymiarami bram ręcznych - Dekory Grupa II - ceny netto

		Szerokość (mm) - Dostępność co 10 mm										
		2000-2200	2210-2300	2310-2400	2410-2500	2510-2600	2610-2700	2710-2800	2810-2900	2910-3000	3010-3100	3110-3200
Wysokość (mm) Dostępność co 10 mm	1700-2000	4 670	4 820	4 950	5 110	5 250	5 420	5 540	5 710	5 930	6 060	6 190
	2010-2125	4 830	4 960	5 110	5 280	5 460	5 590	5 740	5 920	6 110	6 300	6 450
	2130-2250	4 970	5 150	5 290	5 450	5 620	5 780	5 930	6 110	6 330	6 530	6 680
	2260-2375	5 300	5 500	5 660	5 840	6 010	6 180	6 340	6 540	6 690	6 890	7 070
	2380-2500	5 640	5 830	6 010	6 190	6 380	6 580	6 730	6 960	7 140	7 310	7 480
	2510-2625	5 850	6 020	6 200	6 390	6 610	6 760	6 980	7 210	7 370	7 580	7 860
	2630-2750	5 970	6 180	6 360	6 580	6 760	6 960	7 180	7 370	7 590	7 880	8 060
	2760-2875	6 040	6 500	6 650	6 900	7 060	7 300	7 490	7 850	8 010	8 260	8 450
	2880-3000	6 530	6 720	6 890	7 080	7 320	7 560	7 860	8 120	8 280	8 500	8 790



# Nice Premium i Design ręczne - wymiary specjalne

## Szerokość (mm) - Dostępność co 10 mm

3210-3300	3310-3400	3410-3500	3510-3600	3610-3700	3710-3800	3810-3900	3910-4000	4010-4100	4110-4200	4210-4300	4310-4400	4410-4500	4510-4600	4610-4700	4710-4800	4810-4900	4910-5000	5010-5250	5260-5500	5510-5750	5760-6000
5460	5570	5680	5780	5930	6020	6170	6260	6390	6520	6870	6960	7070	7180	7300	7780	7910	8010	8570	8890	9820	10090
5620	5720	5880	5970	6100	6220	6330	6660	6760	6880	7050	7150	7250	7450	7540	7960	8110	8190	8760	9090	9880	10180
5800	5910	6040	6170	6360	6610	6700	6850	6970	7170	7300	7410	7510	7640	7740	8170	8400	8500	9090	9430	10430	10720
6140	6240	6450	6720	6820	6970	7110	7280	7450	7530	7690	7780	7930	8140	8240	8680	8840	8940	9540	9840		
6540	6820	6960	7110	7240	7470	7590	7690	7960	7980	8140	8350	8480	8600	8710	9290	9450	9560	10220	10550		
6820	6970	7070	7270	7420	7560	7780	7920	8060	8190	8320	8560	8690	8830	8950	9470	9610					
6990	7140	7300	7340	7490	7720	7840	8090	8110	8240	8490	8620	8750	8890	9000							
7400	7530	7750	7840	7970	8100	8300	8440	8670	8790	8940	9090	9280									
7560	7720	7900	8170	8330	8490	8680	8830	9060	9200	9350											

**NA ZAPYTANIE**  
Maksymalne dostępne wymiary do 6000 x 3000 mm

## Szerokość (mm) - Dostępność co 10 mm

3210-3300	3310-3400	3410-3500	3510-3600	3610-3700	3710-3800	3810-3900	3910-4000	4010-4100	4110-4200	4210-4300	4310-4400	4410-4500	4510-4600	4610-4700	4710-4800	4810-4900	4910-5000	5010-5250	5260-5500	5510-5750	5760-6000
5720	5850	5970	6090	6240	6350	6510	6620	6760	6900	7240	7350	7470	7600	7730	8190	8330	8440	9010	9360	10260	10570
5920	6030	6200	6310	6460	6580	6710	7030	7160	7290	7460	7590	7700	7900	8010	8420	8580	8680	9260	9620	10410	10740
6130	6260	6400	6540	6750	6990	7110	7270	7410	7610	7760	7880	8000	8140	8260	8680	8910	9030	9640	10010	10990	11320
6480	6600	6820	7100	7210	7390	7530	7720	7900	8000	8170	8290	8450	8670	8780	9210	9390	9500	10120	10460		
6900	7180	7340	7500	7650	7890	8030	8150	8430	8470	8650	8870	9020	9150	9280	9840	10010	10150	10820	11200		
7200	7380	7490	7700	7870	8030	8260	8420	8570	8720	8880	9120	9270	9430	9560	10070	10230					
7410	7570	7750	7820	7980	8230	8370	8630	8670	8830	9090	9240	9390	9550	9680							
7820	7980	8220	8330	8480	8630	8840	9010	9250	9390	9560	9730	9940									
8020	8200	8400	8680	8860	9040	9240	9420	9670	9820	10000											

**NA ZAPYTANIE**  
Maksymalne dostępne wymiary do 6000 x 3000 mm

## Szerokość (mm) - Dostępność co 10 mm

3210-3300	3310-3400	3410-3500	3510-3600	3610-3700	3710-3800	3810-3900	3910-4000	4010-4100	4110-4200	4210-4300	4310-4400	4410-4500	4510-4600	4610-4700	4710-4800	4810-4900	4910-5000	5010-5250	5260-5500	5510-5750	5760-6000
5980	6120	6250	6360	6530	6640	6810	6920	7070	7220	7570	7690	7820	7950	8080	8570	8710	8830	9430	9790	10730	11050
6190	6310	6490	6610	6760	6890	7020	7350	7490	7620	7810	7940	8060	8270	8390	8810	8980	9080	9690	10060	10880	11230
6410	6550	6700	6850	7060	7320	7440	7600	7750	7970	8120	8250	8370	8520	8640	9090	9330	9450	10080	10470	11490	11840
6780	6910	7130	7420	7550	7730	7880	8080	8260	8370	8550	8670	8840	9070	9190	9640	9820	9940	10590	10940		
7220	7510	7680	7850	8000	8250	8400	8530	8820	8860	9050	9280	9430	9570	9710	10290	10480	10620	11320	11710		
7530	7720	7840	8060	8230	8400	8650	8810	8970	9130	9290	9550	9710	9870	10010	10540	10700					
7750	7920	8110	8190	8350	8610	8760	9030	9080	9250	9510	9670	9830	10000	10140							
8190	8340	8600	8720	8880	9040	9250	9430	9680	9830	10010	10180	10410									
8390	8580	8790	9090	9270	9460	9670	9860	10120	10280	10470											

**NA ZAPYTANIE**  
Maksymalne dostępne wymiary do 6000 x 3000 mm

## Szerokość (mm) - Dostępność co 10 mm

3210-3300	3310-3400	3410-3500	3510-3600	3610-3700	3710-3800	3810-3900	3910-4000	4010-4100	4110-4200	4210-4300	4310-4400	4410-4500	4510-4600	4610-4700	4710-4800	4810-4900	4910-5000	5010-5250	5260-5500	5510-5750	5760-6000
6360	6510	6650	6780	6960	7090	7260	7390	7550	7710	8070	8200	8340	8480	8630	9120	9280	9410	10030	10430	11400	11740
6600	6730	6920	7050	7210	7360	7500	7850	8000	8140	8330	8480	8610	8830	8960	9400	9580	9700	10330	10740	11590	11970
6840	6990	7150	7320	7540	7810	7940	8130	8290	8510	8680	8830	8960	9120	9260	9710	9970	10100	10770	11190	12240	12620
7240	7370	7620	7920	8060	8250	8420	8630	8830	8950	9140	9280	9460	9710	9840	10300	10500	10630	11310	11700		
7700	8000	8190	8370	8540	8800	8970	9100	9410	9470	9670	9920	10090	10240	10390	10990	11190	11340	12080	12510		
8030	8230	8370	8600	8800	8980	9240	9420	9590	9770	9940	10220	10390	10570	10730	11270	11450					
8280	8470	8670	8760	8940	9220	9380	9670	9730	9920	10200	10370	10550	10730	10890							
8730	8910	9180	9320	9500	9670	9900	10100	10360	10530	10730	10920	11160									
8970	9170	9400	9710	9920	10120	10350	10550	10830	11020	11220											

**NA ZAPYTANIE**  
Maksymalne dostępne wymiary do 6000 x 3000 mm

# Nice Premium i Design automatyczne - sprężyny skrętne

## Charakterystyka bram CLASSIC:

- Gładka powierzchnia sekcji typu Silk od strony zewnętrznej, od wewnątrz przetłoczenia wąskie Stucco,
- Segmenty wykonane z blachy stalowej o grubości 0,5 mm, ocynkowanej ogniowo, powleczonej poliuretanem,
- Wypełnienie sekcji bezfreonową pianką poliuretanową ok. 40 mm,
- Konstrukcja nośna stalowa, ocynkowana ogniowo,
- System wyważania na sprężynach skrętnych testowanych na min. 15 000 cykli,
- Brama standardowo wyposażona w zabezpieczenie w przypadku pęknięcia sprężyn,
- Bezpieczna konstrukcja sekcji uniemożliwiająca przycięcie palców od strony zewnętrznej i wewnętrznej, zarówno podczas otwierania, jak i zamykania bramy,
- W bramach o szerokości od 4750 mm - profile usztywniające,
- Bez klamki zewnętrznej i zamka,
- Wewnętrzny rygiel blokujący,
- **Przy wyborze opcji „Klamka zewnętrzna z zamkiem” brama w konfiguracji bez wewnętrznego rygla blokującego.**

Gwarancja: Bramy - 24 miesiące od daty sprzedaży.

## Wymiary specjalne - uwagi:

- Cena wymiarów pośrednich wg najbliższego, **wyższego** przedziału wymiarowego,
- Minimalna dostępna szer. na zamówienie 2000, wys. 1700 mm,
- Wysokość bramy uzyskiwana jest poprzez regulację wysokości dolnej i górnej sekcji.

**Opcje dodatkowe str. 66-67**

## Kolory podstawowe (Silk)

RAL 9016 - Biel	RAL 8014 - Brąz Sepia
-----------------	-----------------------

## Dekory OFERTA SPECJALNA (Silk)

Złoty Dąb	Orzech
-----------	--------

Antracyt Okieenny	
-------------------	---

## Dekory (Silk) GRUPA I / DOWOLNY KOLOR RAL

Dąb Bagienny (Nr Renolit 3167004-167)	Ciemny Dąb (Nr Renolit 2052089-167)
---------------------------------------	-------------------------------------

Winchester	Mahoń
------------	-------

Cedr Szary	Antracyt Gładki
------------	-----------------

Brąz Czekoladowy	Szary
------------------	-------

Ciemnoszary Gładki	Ciemnoszary Metalik
--------------------	---------------------

Dąb Naturalny	
---------------	--

## Dekory (Silk) GRUPA II

Antracyt Szczotkowany	Espresso Ash 3D
-----------------------	-----------------

Dąb Czarny Palony	Woodec Toffee Dąb Turner
-------------------	--------------------------

Woodec Dąb Turner	Dąb Sheffield
-------------------	---------------

Czarny Mat	Biały Mat
------------	-----------

Umbra Brąz Mat	Winchester R (Renolit)
----------------	------------------------

Szary Mat	
-----------	--

Tabela z wymiarami bram automatycznych - Kolory podstawowe - ceny netto

		Szerokość (mm) - Dostępność co 10 mm										
		2000-2200	2210-2300	2310-2400	2410-2500	2510-2600	2610-2700	2710-2800	2810-2900	2910-3000	3010-3100	3110-3200
Wysokość (mm) Dostępność co 10 mm	1700-2000	4 880	4 980	5 090	5 210	5 330	5 470	5 550	5 700	5 890	5 990	6 080
	2010-2125	4 980	5 090	5 200	5 340	5 490	5 590	5 700	5 850	6 010	6 170	6 280
	2130-2250	5 090	5 230	5 330	5 460	5 590	5 710	5 830	5 980	6 170	6 330	6 450
	2260-2375*	5 380	5 540	5 670	5 810	5 940	6 070	6 200	6 360	6 480	6 640	6 790
	2380-2500	5 910	6 050	6 200	6 340	6 490	6 650	6 760	6 960	7 100	7 240	7 360
	2510-2625	6 070	6 200	6 340	6 490	6 670	6 780	6 960	7 150	7 260	7 450	7 680
	2630-2750	6 150	6 310	6 460	6 640	6 760	6 930	7 100	7 250	7 430	7 680	7 820
	2760-2875	6 160	6 590	6 700	6 910	7 020	7 220	7 360	7 680	7 800	8 010	8 150
	2880-3000	6 630	6 770	6 890	7 040	7 240	7 430	7 680	7 900	8 010	8 180	8 430

\* Dopłata do bramy automatycznej - szczegóły strona 66

Tabela z wymiarami bram automatycznych - Dekory OFERTA SPECJALNA - ceny netto

		Szerokość (mm) - Dostępność co 10 mm										
		2000-2200	2210-2300	2310-2400	2410-2500	2510-2600	2610-2700	2710-2800	2810-2900	2910-3000	3010-3100	3110-3200
Wysokość (mm) Dostępność co 10 mm	1700-2000	5 020	5 140	5 260	5 400	5 530	5 680	5 780	5 940	6 140	6 250	6 360
	2010-2125	5 150	5 270	5 400	5 550	5 720	5 830	5 960	6 120	6 290	6 460	6 590
	2130-2250	5 280	5 440	5 550	5 700	5 840	5 990	6 120	6 280	6 480	6 650	6 790
	2260-2375*	5 580	5 750	5 900	6 060	6 200	6 350	6 500	6 670	6 810	6 980	7 150
	2380-2500	6 110	6 270	6 430	6 590	6 750	6 930	7 060	7 270	7 440	7 590	7 730
	2510-2625	6 290	6 440	6 600	6 760	6 960	7 090	7 280	7 490	7 630	7 820	8 070
	2630-2750	6 390	6 570	6 740	6 940	7 080	7 260	7 460	7 620	7 820	8 090	8 240
	2760-2875	6 440	6 860	7 000	7 220	7 360	7 570	7 730	8 060	8 200	8 430	8 590
	2880-3000	6 900	7 060	7 200	7 380	7 590	7 800	8 070	8 300	8 440	8 630	8 900

\* Dopłata do bramy automatycznej - szczegóły strona 66

Tabela z wymiarami bram automatycznych - Dekory Grupa I i dowolny kolor RAL\*\* - ceny netto

		Szerokość (mm) - Dostępność co 10 mm										
		2000-2200	2210-2300	2310-2400	2410-2500	2510-2600	2610-2700	2710-2800	2810-2900	2910-3000	3010-3100	3110-3200
Wysokość (mm) Dostępność co 10 mm	1700-2000	5 190	5 320	5 440	5 590	5 720	5 880	5 980	6 150	6 360	6 480	6 590
	2010-2125	5 330	5 450	5 590	5 750	5 920	6 030	6 170	6 330	6 510	6 690	6 830
	2130-2250	5 460	5 630	5 750	5 900	6 050	6 200	6 340	6 500	6 710	6 890	7 030
	2260-2375*	5 770	5 950	6 110	6 280	6 420	6 580	6 730	6 910	7 050	7 230	7 410
	2380-2500	6 310	6 480	6 650	6 820	6 990	7 170	7 310	7 530	7 700	7 860	8 000
	2510-2625	6 500	6 660	6 830	7 000	7 200	7 340	7 540	7 760	7 900	8 100	8 360
	2630-2750	6 610	6 800	6 970	7 180	7 330	7 520	7 720	7 900	8 100	8 380	8 540
	2760-2875	6 660	7 100	7 240	7 480	7 620	7 840	8 010	8 350	8 500	8 740	8 910
	2880-3000	7 140	7 310	7 460	7 640	7 860	8 080	8 360	8 600	8 750	8 950	9 220

\* Dopłata do bramy automatycznej - szczegóły strona 66

\*\* Z wyłączeniem kolorów perłowych, fluorescencyjnych i metalizowanych.

Tabela z wymiarami bram automatycznych - Dekory Grupa II - ceny netto

		Szerokość (mm) - Dostępność co 10 mm										
		2000-2200	2210-2300	2310-2400	2410-2500	2510-2600	2610-2700	2710-2800	2810-2900	2910-3000	3010-3100	3110-3200
Wysokość (mm) Dostępność co 10 mm	1700-2000	5 450	5 590	5 720	5 880	6 020	6 200	6 310	6 480	6 700	6 830	6 960
	2010-2125	5 600	5 740	5 880	6 050	6 240	6 370	6 510	6 690	6 880	7 070	7 220
	2130-2250	5 750	5 930	6 060	6 220	6 390	6 550	6 700	6 880	7 100	7 300	7 450
	2260-2375*	6 070	6 270	6 440	6 620	6 780	6 950	7 120	7 310	7 470	7 660	7 850
	2380-2500	6 630	6 820	7 000	7 180	7 370	7 560	7 720	7 950	8 130	8 310	8 470
	2510-2625	6 840	7 010	7 190	7 380	7 600	7 750	7 970	8 200	8 350	8 580	8 850
	2630-2750	6 960	7 160	7 350	7 580	7 740	7 950	8 170	8 360	8 580	8 870	9 050
	2760-2875	7 030	7 490	7 640	7 890	8 050	8 290	8 480	8 840	9 000	9 250	9 440
	2880-3000	7 520	7 710	7 880	8 070	8 320	8 550	8 850	9 100	9 270	9 490	9 780

\* Dopłata do bramy automatycznej - szczegóły strona 66

# Nice Premium i Design automatyczne - wym. spec.

Szerokość (mm) - Dostępność co 10 mm

3210-3300	3310-3400	3410-3500	3510-3600	3610-3700	3710-3800	3810-3900	3910-4000	4010-4100	4110-4200	4210-4300	4310-4400	4410-4500	4510-4600	4610-4700	4710-4800	4810-4900	4910-5000	5010-5250	5260-5500	5510-5750	5760-6000
6230	6350	6460	6550	6700	6800	6940	7040	7170	7300	7640	7740	7850	8440	8550	9030	9160	9260	9820	10140	11070	11340
6400	6490	6660	6750	6880	7000	7110	7430	7540	7660	7820	7930	8030	8700	8790	9210	9360	9440	10010	10340	11130	11430
6570	6690	6820	6940	7140	7380	7480	7620	7750	7950	8080	8190	8290	8890	8990	9420	9650	9750	10340	10680	11680	11970
6910	7020	7220	7490	7600	7750	7890	8060	8220	8300	8470	8560	8710	9390	9490	9930	10090	10190	10790	11090		
7540	7820	7960	8110	8240	8460	8590	8690	8960	9430	9600	9800	9930	10050	10160	10740	10910	11020	11680	12010		
7820	7970	8070	8270	8420	8560	9240	9380	9510	9640	9770	10010	10150	10290	10400	10920	11060					
7990	8140	8300	8340	8480	9170	9300	9540	9560	9700	9950	10070	10200	10340	10460							
8400	8520	8750	9300	9420	9560	9750	9900	10120	10250	10400	10540	10740									
8560	8720	8900	9630	9780	9940	10130	10280	10520	10650	10810											

NA ZAPYTANIE  
Maksymalne dostępne wymiary do 6000 x 3000 mm

  Napęd Spin 23    
   Napęd Spin 22    
   Napęd Spin 41 (SN6041 + SNA30)    
   Napęd Spin 41L (SN6041 + SNA6)

Szerokość (mm) - Dostępność co 10 mm

3210-3300	3310-3400	3410-3500	3510-3600	3610-3700	3710-3800	3810-3900	3910-4000	4010-4100	4110-4200	4210-4300	4310-4400	4410-4500	4510-4600	4610-4700	4710-4800	4810-4900	4910-5000	5010-5250	5260-5500	5510-5750	5760-6000
6520	6650	6770	6890	7050	7160	7310	7430	7570	7710	8050	8160	8290	8900	9030	9490	9640	9750	10320	10670	11590	11890
6720	6830	7010	7110	7260	7390	7520	7840	7970	8100	8270	8400	8510	9200	9320	9730	9890	9980	10570	10940	11730	12060
6930	7060	7210	7350	7550	7800	7920	8080	8220	8430	8570	8700	8820	9450	9560	9990	10230	10340	10950	11330	12310	12640
7290	7410	7630	7900	8030	8190	8350	8540	8710	8810	8990	9100	9260	9980	10100	10520	10700	10820	11430	11780		
7920	8210	8370	8530	8680	8920	9060	9180	9460	9980	10160	10380	10520	10660	10790	11350	11530	11660	12340	12720		
8220	8400	8520	8730	8900	9060	9770	9930	10080	10230	10380	10630	10780	10940	11080	11590	11750					
8430	8600	8780	8850	9010	9730	9880	10140	10180	10340	10600	10750	10900	11060	11200							
8850	9000	9240	9840	9990	10140	10350	10520	10760	10910	11080	11240	11460									
9050	9230	9430	10190	10370	10550	10760	10930	11180	11340	11520											

NA ZAPYTANIE  
Maksymalne dostępne wymiary do 6000 x 3000 mm

  Napęd Spin 23    
   Napęd Spin 22    
   Napęd Spin 41 (SN6041 + SNA30)    
   Napęd Spin 41L (SN6041 + SNA6)

Szerokość (mm) - Dostępność co 10 mm

3210-3300	3310-3400	3410-3500	3510-3600	3610-3700	3710-3800	3810-3900	3910-4000	4010-4100	4110-4200	4210-4300	4310-4400	4410-4500	4510-4600	4610-4700	4710-4800	4810-4900	4910-5000	5010-5250	5260-5500	5510-5750	5760-6000
6760	6890	7020	7130	7300	7420	7580	7700	7840	7990	8340	8460	8590	9200	9330	9810	9960	10080	10680	11040	11980	12300
6960	7080	7260	7370	7530	7660	7790	8130	8260	8390	8580	8710	8830	9520	9640	10060	10230	10330	10930	11320	12130	12480
7180	7320	7470	7620	7830	8090	8210	8370	8520	8740	8890	9020	9150	9780	9890	10340	10580	10700	11340	11730	12740	13090
7550	7680	7910	8190	8320	8500	8650	8850	9030	9140	9330	9440	9610	10320	10450	10890	11070	11200	11840	12200		
8200	8500	8670	8840	8990	9240	9390	9520	9800	10310	10500	10730	10880	11020	11160	11740	11930	12070	12770	13160		
8520	8700	8830	9040	9220	9390	10100	10260	10420	10580	10740	11000	11150	11320	11460	11990	12160					
8740	8910	9100	9170	9340	10060	10210	10480	10530	10700	10970	11120	11280	11450	11590							
9170	9330	9580	10170	10330	10490	10710	10880	11130	11280	11460	11640	11860									
9380	9570	9780	10540	10720	10910	11130	11310	11570	11730	11920											

NA ZAPYTANIE  
Maksymalne dostępne wymiary do 6000 x 3000 mm

  Napęd Spin 23    
   Napęd Spin 22    
   Napęd Spin 41 (SN6041 + SNA30)    
   Napęd Spin 41L (SN6041 + SNA6)

Szerokość (mm) - Dostępność co 10 mm

3210-3300	3310-3400	3410-3500	3510-3600	3610-3700	3710-3800	3810-3900	3910-4000	4010-4100	4110-4200	4210-4300	4310-4400	4410-4500	4510-4600	4610-4700	4710-4800	4810-4900	4910-5000	5010-5250	5260-5500	5510-5750	5760-6000
7140	7280	7420	7550	7730	7860	8030	8160	8320	8480	8840	8970	9110	9750	9890	10390	10550	10670	11300	11690	12660	13010
7370	7500	7690	7820	7980	8130	8280	8620	8770	8910	9110	9250	9380	10100	10230	10670	10850	10960	11600	12010	12860	13230
7610	7760	7930	8090	8310	8590	8720	8900	9060	9290	9450	9600	9730	10390	10520	10980	11230	11370	12030	12460	13500	13890
8010	8150	8390	8690	8830	9020	9190	9400	9600	9720	9920	10050	10230	10970	11110	11570	11760	11900	12570	12970		
8680	8990	9170	9360	9530	9790	9950	10100	10400	10940	11140	11380	11550	11710	11860	12450	12660	12810	13550	13980		
9020	9220	9360	9590	9790	9970	10710	10890	11060	11230	11410	11680	11860	12040	12200	12740	12920					
9260	9450	9660	9750	9930	10680	10850	11140	11200	11380	11670	11840	12020	12200	12360							
9720	9900	10160	10790	10960	11140	11370	11570	11830	12000	12190	12390	12620									
9950	10160	10390	11180	11380	11590	11820	12020	12300	12480	12680											

NA ZAPYTANIE  
Maksymalne dostępne wymiary do 6000 x 3000 mm

  Napęd Spin 23    
   Napęd Spin 22    
   Napęd Spin 41 (SN6041 + SNA30)    
   Napęd Spin 41L (SN6041 + SNA6)

# Nice Opcje dodatkowe do bram 40 mm

Nazwa opcji	Opis/Uwagi dodatkowe	Dopłata netto	j.m.	E120 Sprężyny naciągowe	Sprężyny skrętne wymiary standardowe	Sprężyny skrętne wymiary specjalne
<b>Zamiana napędu w bramie automatycznej z napędem SPIN z prowadzeniem obniżonym L oraz wysokim H*</b>						
* Zamiana SPIN23 na SPIN22	Dopłata do bramy automatycznej SPIN o wys. od 2300 mm do 2375 mm z prowadzeniem obniżonym L lub wysokim H	170,00	szt.	-	•	•
* Zamiana SPIN41 na SPIN41L		190,00	szt.	-	•	•
<b>Zamiana napędu w bramie automatycznej SPIDO z prowadzeniem obniżonym L***</b>						
***Zamiana SPIDO na SPIDO L	Dopłata do bramy automatycznej SPIDO o wys. 2500 mm z prowadzeniem obniżonym L	160,00	szt.	-	•	-
<b>Zamiana napędu SPIN 23/22 na SPY HS</b>						
Zamiana SPIN23 na SPY HS	Dopłata do bramy automatycznej SPIN. Zamiana na napęd SPY650HSBCKCE z szyną SPYRAIL321 (zamiast SPIN23) lub SPYRAIL321+SPYRAIL081 (zamiast SPIN22)	360,00	szt.	•	•	•
Zamiana SPIN22 na SPY HS L		380,00	szt.	•	•	•
<b>Opcje prowadzeń</b>						
Obniżone L, sprężyny skrętne z tyłu. Nadproże min. R: 120/A: 130 mm	Bramy o szerokości B ≤ 4500 mm i wysokości H ≤ 2500 mm	235,00	kpl.	-	•	•
	Bramy o szerokości B > 4500 mm lub wysokości H > 2500 mm	340,00	kpl.	-	•	•
Standard. podwyższone NH	Sprężyny skrętne z przodu. Nadproże min. R: 350/A: 400 mm	0,00	kpl.	-	-	•
Wysokie H - bramy RĘCZNE	Wysokość nadproża 470-1400 mm. Maksymalne HL: 900 mm. Brak możliwości wykonania zamka/uchwyty/drzwi serwisowych	785,00	kpl.	-	-	•
Wysokie H - bramy AUTOMATYCZNE (konieczne dodatkowe ciągnie)	Wysokość nadproża 470-760 mm. Maksymalne HL ≤ 500 mm. Brak możliwości wykonania zamka/uchwyty/drzwi serwisowych. Zawiera dodatkowe / dłuższe ciągnie do napędu szynowego	940,00	kpl.	-	-	•
<b>Klamki z zamkiem i uchwyty (standardowo umieszczone po stronie Lewej od zewnątrz. Wymiary specjalne możliwość zmiany)</b>						
Klamka czarna	Klamka zewnętrzna czarna z zamkiem (3 klucze)	250,00	szt.	•	•	•
Klamka satynowana	Klamka zewn. w kolorze satynowanym z zamkiem (3 klucze)	270,00	szt.	•	•	•
Klamka złota	Klamka zewn. w kolorze starego złota z zamkiem (3 klucze)	280,00	szt.	•	•	•
Uchwyt czarny	Uchwyt dwustronny czarny (w dolnej sekcji)	70,00	szt.	•	•	•
Uchwyt satynowany	Uchwyt dwustronny w kolorze satynowanym (w dolnej sekcji)	75,00	szt.	•	•	•
Uchwyt złoty	Uchwyt dwustronny w kolorze starego złota (w dolnej sekcji)	90,00	szt.	•	•	•
Ryglowanie dwustronne zamka	Dopłata do zamka w bramie ręcznej. Niedostępne w bramach z drzwiami serwisowymi. Max. szerokość bramy 5000 mm	250,00	szt.	•	•	•
<b>Wysprzęglanie awaryjne z zewnątrz</b>						
SPA2 (brama z zamkiem)	Bramy automatyczne z napędem SPIN oraz SPIDO (tabela zast. str. 81)	90,00	szt.	•	•	•
OTA11 (brama z zamkiem)		100,00	szt.	•	•	•
SBLO 500 (brama bez zamka)	W otworze panelu bramy do napędów SPIN i SPIDO	105,00	szt.	•	•	•
<b>Dodatkowe elementy montażowe</b>						
Montaż boczny	Zestaw do montażu bocznego (komplet kątowników i wkrętów, nawiercone otwory) - węgarek 120 mm	150,00	kpl.	•	•	•
Uchwyt listwy nadprożowej	Do nadproży ocieplonych styropianem (maks. 90 mm). Optymalne zastosowanie co 500 mm.	13,00	szt.	•	•	•
System ciepłego montażu - niedostępny dla H i NH (patrz przekroje str. 4)		120,00	mb	•	•	•
Wzmocnienie profilu montażowego - kpl. do bramy (4 szt.) Niedostępne dla prowadzeń NH i H		40,00	kpl.	•	•	•
Kątownik perforowany	30 x 30 mm, długość L = 2000 mm	43,00	szt.	•	•	•
<b>Profile / Ramy renowacyjne</b>						
Profil kolor RAL**	Profile PA100/PA100R lub PA120/PA120R. Symbol "R" oznacza profil w ramie renowacyjnej	225,00	mb	•	Tylko prowadzenie obniżone L	
Profil Dekor		280,00	mb	•		
<b>Renowacyjna aluminiowa listwa nadprożowa</b>						
Listwa RAL 9005	Światło otworu maks. 50 mm wyższe od wysokości zamówieniowej bramy. Niedostępne dla prowadzenia H	60,00	mb	•	•	•
Listwa kolor RAL **		115,00	mb	•	•	•
Listwa Dekor		125,00	mb	•	•	•
<b>Kratki wentylacyjne</b>						
Kratka went. PCV, stała	Wym. 344x138 mm, biała lub czarna, powierch. przew. 200 cm <sup>2</sup>	110,00	szt.	•	•	•
Kratka went. PCV, zamykana	Wym. 344x138 mm, biała lub czarna, powierch. przew. 155 cm <sup>2</sup>	130,00	szt.	•	•	•
<b>Przeszklenia</b>						
Opcje przeszkleń str. 80				•	•	•



# Nice Opcje dodatkowe do bram 40 mm

Nazwa opcji	Opis/Uwagi dodatkowe	Dopłata netto	j.m.	E120 Spr. nac.	Spr. skr. wym. stand.	Spr. skr. wym. spec.
<b>Lakierowanie (pozostałe opcje)</b>						
Lakierowanie wewnętrzne**	Obejmuje lakierowanie okuć bocznych	170,00	m <sup>2</sup>	•	•	•
Lakierowanie strukturalne**	Dopłata do bramy w dowolnym kolorze RAL. Tylko bramy SILK.	70,00	m <sup>2</sup>	•	•	•
Lakierowanie w palecie NCS	Dopłata do bramy w dowolnym kolorze RAL. Tylko bramy SILK.	65,00	m <sup>2</sup>	•	•	•
<b>Zabudowa górna</b>						
Zabudowa górna - wysokość 125-400 mm (min. szer. 1000 mm)	Kolor podstawowy RAL 9016	410,00	mb	•	•	•
	Dowolny kolor RAL (z wyłączeniami)**	460,00	mb	•	•	•
	Dekory Oferta Specjalna, Grupa I, Grupa II	550,00	mb	•	•	•
<b>Inne</b>						
Bramy E120 - symetryczne ścięcie dolnego i górnego panela (zakończenie profilem aluminiowym). <b>Tylko wymiar specjalny bramy</b>		0,00	szt.	•	-	-
Dodatkowy profil wzmacniający: stalowy/aluminiowy 70/aluminiowy 100		45/95/145	mb	-	•	•
Przedłużenie wału		70,00	mb	-	•	•
Ujednolicenie	Ujednolicenie przeszkleń lub przetłoczeń (na zapytanie)	270,00	szt.	-	•	•
Regulowany zawias dolny - sekcja dolna min. 320 mm, brama bez DS		105,00	kpl.	-	•	•
Podwójne zawiasy boczne: sekcja stalowa oraz sekcja IP z przegrodą/IP bez przegrody term.		220/630	sekcja	-	•	•
<b>Droga radiowa/dodatkowe piloty</b>						
ON2E	Pilot 2-kanalowy ON2E (system OPERA)	95,00	szt.	•	•	•
ON4E	Pilot 4-kanalowy ON4E (system OPERA)	120,00	szt.	•	•	•
INTI1 (1-kan.)/ INTI2 (2-kan.)	Czarny, żółty (Y), czerwony (R), różowy (L), zielony (G), niebieski (B)	80,00/85,00	szt.	•	•	•
<b>Fotokomórki</b>						
EPMB	Linia fotokomórek EPMB do napędu SPIN	225,00	kpl.	•	•	•
BF	Linia fotokomórek BF do napędu SPIDO	160,00	kpl.	•	•	•
<b>Lampy sygnalizacyjne</b>						
ELDC	Lampa sygnalizacyjna LED z wbudowaną anteną 433,92 MHz	160,00	szt.	•	•	•
<b>Akumulator do zasilania awaryjnego</b>						
Akumulator PS124	Do zasilania awaryjnego, z wbudowaną kartą ładowania	330,00	szt.	•	•	•
<b>Sterowanie mobilne/SMART HOME</b>						
IT4WIFI Moduł Wi-Fi	Do zdalnego zarządzania automatyką domową	340,00	szt.	•	•	•
BIDIWIFI Moduł Wi-Fi	Do sterowania WiFi z opcją programowania i konfiguracji central	200,00	szt.	•	•	•
Centrala Yubii Home	Centrala zarządzająca inteligentnym domem	755,00	szt.	•	•	•
<b>Drzwi serwisowe</b>						
DS90	Próg 90 mm: Maks. szerokość bramy 5000 mm	3280,00	szt.	-	-	•
DS130 (Uwaga: ograniczenia)	Próg 130 mm: w bramach o szer. B>5000 mm i B ≤ 6000 mm	3400,00	szt.	-	-	•
DS26	Próg 26 mm: Maks. szerokość bramy 4000 mm	4110,00	szt.	-	-	•
DS26W	Próg 26mm: w bramach o szerokości B>4000 mm i B ≤ 5000 mm	4810,00	szt.	-	-	•

\*\* z wyłączeniem kolorów perłowych, fluorescencyjnych i metalizowanych

## Nice Drzwi serwisowe - Bramy 40 mm, sprężyny skrętne

Drzwi serwisowe dostępne są tylko w wymiarach specjalnych bram garażowych. Brak możliwości wykonania w bramach z prowadzeniem wysokim H.

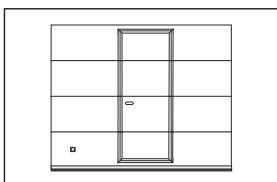

**UWAGA:** Zastosowanie drzwi serwisowych powoduje obniżenie światła przejazdu o co najmniej 60 mm.

- Minimalna wysokość bramy z drzwiami serwisowymi:
  - przy szer. bramy do 3000 mm włącznie - min. wys. bramy 2000 mm, przy szer. bramy powyżej 3000 mm - min. wys. bramy 2500 mm,
  - Szerokość w świetle przejścia 860 mm pomiędzy ramami i ok. 840 mm przy drzwiach otwartych pod kątem 90°,
- Wysokość w świetle przejścia liczona od poziomu posadzki, uzależniona jest od wys. bramy i układu sekcji (1700-2600 mm),
- Drzwi wyposażone w samozamykacz listwowy i zamek na klucz patentowy z dwustronną wkładką,
- Klamka dwustronna i sztyld w kolorze anodowanego aluminium, profile okuć aluminiowe anodowane, próg aluminiowy w kolorze czarnym,
- Umieszczenie drzwi:
  - próg 90 mm:
    - do szerokości 3000 mm, prawa lub lewa strona (minimalna odległość od krawędzi bramy 400 mm) lub na środku skrzydła,
    - powyżej 3000 mm szerokości, tylko na środku skrzydła,
  - próg 26 mm - tylko na środku skrzydła bramy.
- Kierunek otwierania - prawe lub lewe na zewnątrz.

# Nice Drzwi boczne garażowe bez przegrody termicznej DB51 oraz z przegrodą termiczną DB60

## Profile:

- Drzwi jednoskrzydłowe bez przewiązki, otwierane na zewnątrz lub do wewnątrz,
- Drzwi DB51 – system profili jednokomorowych bez przegrody termicznej,
- Drzwi DB60 – system profili trzykomorowych z przegrodą termiczną,
- Kolor ramy skrzydła i ościeżnicy:

**Kolor RAL:** obustronne lakierowanie na kolor RAL zgodny z zamówieniem

## Okleina:

- Drzwi DB51 – obustronne lakierowanie na kolor RAL zgodnie z tabelą: Kolor RAL ramy skrzydła i ramy ościeżnicy w drzwiach DB51 w okleinie

- Drzwi DB60 – strona zewnętrzna zgodnie z zamówioną okleiną, strona wewnętrzna RAL 9016

• Uszczelnienie dwustronne montowane na listwy zatrzaskowe,

• Próg aluminiowy: wys.16 mm (DB51), wys. 20 mm najwyższym punkcie z izolacją termiczną (DB60).

## Wypełnienie:

- Od zewnątrz kolor lub okleina zgodne z zamówieniem,
- Od wewnątrz kolor RAL 9010, struktura STUCCO.

## Okucia:

- Zamek z wkładką patentową,
- Zawiasy nawierzchniowe z możliwością regulacji,
- Zawiasy, klamka, sztyld w kolorze czarnym.

## Wymiary zamówieniowe:

- Minimalne wymiary drzwi 750 x 1800 mm,
- Montaż w otworze (otwieranie na zewnątrz lub do wewnątrz):
  - szerokość zamówieniowa = szerokość otworu minus 15 mm,
  - wysokość zamówieniowa = wysokość otworu minus 15 mm,
- Montaż za otworem (otwieranie do wewnątrz):

## Drzwi DB51:

- szer. zamówieniowa = szer. otworu plus od 10 do 100 mm
- wys. zamówieniowa = wys. otworu plus od 10 do 70 mm

## Drzwi DB60:

- szer. zamówieniowa = szer. otworu plus od 10 do 80 mm
- wys. zamówieniowa = wys. otworu plus od 10 do 58 mm

## Wymiary światła przejścia:

### Drzwi DB51:

- szerokość = szerokość zamówieniowa minus 193 mm
- wysokość = wysokość zamówieniowa minus 87 mm

### Drzwi DB60:

- szerokość = szerokość zamówieniowa minus 185 mm
- wysokość = wysokość zamówieniowa minus 82 mm

		DB51 - Simple Classic WG/ Simple Premium WG/Simple Design WG				DB60 - Simple ClassicWG/ Simple Premium WG/Simple Design WG				Na zapytanie
		Szerokość (mm)				Szerokość (mm)				
		750-900	901-1000	1001-1100	1101-1200	750-900	901-1000	1001-1100	1101-1200	
Wysokość (mm)	1800 - 2000	RAL 9016, RAL 8014, RAL 7016	✓	✓	✓	✓	✓	✓	✓	✓
		Kolory RAL*	✓	✓	✓	✓	✓	✓	✓	✓
	2001 - 2100	RAL 9016, RAL 8014, RAL 7016	✓	✓	✓	✓	✓	✓	✓	✓
		Kolory RAL*	✓	✓	✓	✓	✓	✓	✓	✓
	2101 - 2200	RAL 9016, RAL 8014, RAL 7016	✓	✓	✓	✓	✓	✓	✓	✓
		Kolory RAL*	✓	✓	✓	✓	✓	✓	✓	✓
	2201 - 2300	RAL 9016, RAL 8014, RAL 7016	✓	✓	✓	✓	✓	✓	✓	✓
		Kolory RAL*	✓	✓	✓	✓	✓	✓	✓	✓
	2301 - 2400	RAL 9016, RAL 8014, RAL 7016	✓	✓	✓	✓	✓	✓	✓	✓
		Kolory RAL*	✓	✓	✓	✓	✓	✓	✓	✓

		DB51 - Classic Silk/ Premium Silk/Design Silk				DB60 - Classic Silk/ Premium Silk/Design Silk				Na zapytanie
		Szerokość (mm)				Szerokość (mm)				
		750-900	901-1000	1001-1100	1101-1200	750-900	901-1000	1001-1100	1101-1200	
Wysokość (mm)	1800 - 2000	RAL 9016, RAL 8014	✓	✓	✓	✓	✓	✓	✓	✓
		Kolory RAL*	✓	✓	✓	✓	✓	✓	✓	✓
		Dekory OFERTA SPECJALNA/ dekory GRUPA I	✓	✓	✓	✓	✓	✓	✓	✓
		Dekory GRUPA II	✓	✓	✓	✓	✓	✓	✓	✓
	2001 - 2100	RAL 9016, RAL 8014	✓	✓	✓	✓	✓	✓	✓	✓
		Kolory RAL*	✓	✓	✓	✓	✓	✓	✓	✓
		Dekory OFERTA SPECJALNA/ dekory GRUPA I	✓	✓	✓	✓	✓	✓	✓	✓
		Dekory GRUPA II	✓	✓	✓	✓	✓	✓	✓	✓
	2101 - 2200	RAL 9016, RAL 8014	✓	✓	✓	✓	✓	✓	✓	✓
		Kolory RAL*	✓	✓	✓	✓	✓	✓	✓	✓
		Dekory OFERTA SPECJALNA/ dekory GRUPA I	✓	✓	✓	✓	✓	✓	✓	✓
		Dekory GRUPA II	✓	✓	✓	✓	✓	✓	✓	✓
	2201 - 2300	RAL 9016, RAL 8014	✓	✓	✓	✓	✓	✓	✓	✓
		Kolory RAL*	✓	✓	✓	✓	✓	✓	✓	✓
		Dekory OFERTA SPECJALNA/ dekory GRUPA I	✓	✓	✓	✓	✓	✓	✓	✓
		Dekory GRUPA II	✓	✓	✓	✓	✓	✓	✓	✓
2301 - 2400	RAL 9016, RAL 8014	✓	✓	✓	✓	✓	✓	✓	✓	
	Kolory RAL*	✓	✓	✓	✓	✓	✓	✓	✓	
	Dekory OFERTA SPECJALNA/ dekory GRUPA I	✓	✓	✓	✓	✓	✓	✓	✓	
	Dekory GRUPA II	✓	✓	✓	✓	✓	✓	✓	✓	

\* z wyłączeniem kolorów perłowych, fluorescencyjnych i metalizowanych

Kolor RAL ramy skrzydła i ramy ościeżnicy w drzwiach DB51 w okleinie		
<b>OFERTA SPECJALNA</b>	Złoty Dąb	RAL 8007
	Orzech	RAL 8014
	Antracyt Okieenny	RAL 7016
<b>DEKORY GRUPA I</b>	Winchester	RAL 1011
	Ciemny Dąb	RAL 8014
	Antracyt Gładki	RAL 7016
	Ciemnoszary Gładki	RAL 7016
	Mahoń	RAL 8016
	Szary	RAL 7001
	Ciemnoszary Metalik	RAL 7024
	Dąb Bagienny	RAL 8019
	Cedr Szary	RAL 7006
	Brąz Czekoladowy	RAL 8022
	Dąb Naturalny	RAL 1001

Kolor RAL ramy skrzydła i ramy ościeżnicy w drzwiach DB51 w okleinie		
<b>DEKORY GRUPA II</b>	Woodec Dąb Turner Toffee	RAL 8028
	Woodec Dąb Turner	RAL 1011
	Antracyt Szczotkowany	RAL 7016
	Czarny Mat	RAL 9011
	Dąb Sheffield	RAL 9002
	Dąb Czarny Palony	RAL 7021
	Biały Mat	RAL 9016
	Umbra Brąz Mat	RAL 8019
	Szary Mat	RAL 7040
	Espresso Ash 3D	RAL 7022
	Winchester R (Renolit)	RAL 8003

FUNKCJE ZAMKÓW ANTYPANICZNYCH	
<b>FUNKCJA B - klamka/klamka</b>	
Od wewnątrz: wyjście zawsze za pomocą klamki (bez względu na to czy zamek jest odryglowany czy zaryglowany)	
Od zewnątrz: zamek odryglowany - komunikacja dwukierunkowa zamek zaryglowany - brak wejścia - klamka wyłączona (po wyjściu z pomieszczenia zamek się zatrzaskuje). Ponowne otwarcie kluczem	
<b>FUNKCJA D - klamka/klamka lub dźwignia</b>	
Od wewnątrz: wyjście zawsze za pomocą klamki/dźwigni (bez względu na to czy zamek jest odryglowany czy zaryglowany)	
Od zewnątrz: zamek odryglowany - komunikacja dwukierunkowa zamek zaryglowany - brak wejścia - klamka wyłączona. Po wyjściu z pomieszczenia zamek zostanie odryglowany, a klamka włączona na stałe - komunikacja dwukierunkowa	
<b>FUNKCJA E - gałka/klamka lub dźwignia</b>	
Od wewnątrz: wyjście zawsze za pomocą klamki/dźwigni (bez względu na to czy zamek jest odryglowany czy zaryglowany)	
Od zewnątrz: wejście zawsze z użyciem klucza	

## Nice Opcje dodatkowe drzwi bocznych DB51 oraz DB60

Nazwa opcji	Opis/Uwagi dodatkowe	Dopłata netto	j.m.	DB51	DB60
<b>Wyposażenie drzwi</b>					
Samozamykacz drzwi		440,00	szt.	•	•
Blokada samozamykacza		160,00	szt.	•	•
Dodatkowy zamek		200,00	szt.	•	•
Zamek trzypunktowy	Minimalna wysokość drzwi 2000 mm	620,00	szt.	•	-
Zamek pięciopunktowy	Minimalna wysokość drzwi 1950 mm	620,00	szt.	-	•
Zamki antypaniczne	Klamka-klamka funkcja D (K-K-D)	770,00	kpl.	•	•
Minimalne wymiary dla okuć antypanicznych: szerokość 1085 mm, wysokość 2085 mm	Klamka-dźwignia funkcja D (K-D-D)	1 410,00	kpl.	•	•
	Gałka-klamka funkcja E (G-K-E)	770,00	kpl.	•	•
	Gałka-dźwignia funkcja E (G-D-E)	1 410,00	kpl.	•	•
	Klamka-klamka funkcja B (K-K-B)	1 860,00	kpl.	•	•
Gałko-klamka czarna	Długi szyld. Brak możliwości otwarcia drzwi bez klucza od strony zewnętrznej. Stosowana do elektrozaczełu	30,00	szt.	•	•
Gałko-klamka anoda	Długi szyld. Brak możliwości otwarcia drzwi bez klucza od strony zewnętrznej. Stosowana do elektrozaczełu	270,00	szt.	•	•
Elektrozaczep	Klamka-klamka funkcja D	280,00	szt.	•	•
Kontakttron	Do instalacji alarmowej	150,00	szt.	•	•
Wkładka patentowa klasy C		430,00	szt.	•	•
Stoper drzwi bocznych	Srebrny, skok 50. Wymagane otwory montażowe po osadzeniu drzwi	350,00	szt.	•	•
Okucia w kolorze anoda srebrna	Zawiasy, klamka/klamka	230,00	kpl.	•	•
Ujednolicenie poziomów przetłoczeń	Opcja każdorazowo na zapytanie	270,00	szt.	•	•
Trzpień antywłamaniowe	3 szt. w komplecie	150,00	kpl.	-	•
<b>Opcje przeszkleń</b>					
IP-3	Sekcja IP anodowana z podwójną szybą	480,00	szt.	•	•
Lakierowanie sekcji IP*	Lakierowanie jednostronne i jednobarwne na kolor RAL	80,00	mb	•	•
Okno L2-B, prostokątne, skręcane	633 x 332 mm, ramka czarna, minimalna szer. drzwi 940 mm	230,00	szt.	•	•
Okno L2-B prostokątne, skręcane z szybą matową	633 x 332 mm, ramka czarna, minimalna szer. drzwi 940 mm	350,00	szt.	•	•
Okno L3-B, prostokątne, skręcane	609 x 203 mm, ramka czarna, minimalna szer. drzwi 915 mm	190,00	szt.	•	•
Okno R10, owalne, zatrzaszkowe	663 x 343 mm, ramka czarna bez możliwości lakierowania. Minimalna szerokość drzwi 970 mm	315,00	szt.	•	•
Okno R3, okrągłe, skręcane - stal nierdzewna	Średnica zewnętrzna 330 mm, szyba bezpieczna o gr. 6 mm, brak możliwości lakierowania	600,00	szt.	•	•
Okno L4, kwadratowe - stal nierdzewna	Wymiary zewnętrzne 310 x 310 mm, brak możliwości lakierowania	590,00	szt.	•	•
Lakierowanie ramki okna*	Lakierowanie jednostronne na kolor RAL	70,00	szt.	•	•

\* z wyjątkiem kolorów perłowych, fluorescencyjnych i metalizowanych

# Nice Design ISO 60 - sprężyny skrętne

## Wymiary standardowe, kolory podstawowe



### Charakterystyka bram DESIGN ISO 60:

- Od zewnątrz gładka powierzchnia sekcji typu Silk, bez przetłoczeń,
- Wewnątrz przetłoczenia wąskie, struktura Stucco,
- Segmenty wykonane z blachy stalowej o gr. 0,5 mm, ocynkowane ogniuowo, powleczonej poliestrem,
- Wypełnienie sekcji bezfreonową pianką poliuretanową o grubości ok. 60 mm,
- **Rozszerzony system uszczelnień,**
- Konstrukcja nośna stalowa, ocynkowana ogniuowo,

Lista dostępnych opcji dodatkowych strona 78-79

### Kolory podstawowe

RAL 9016 - Biel

RAL 8014 - Brąz Sepia

- System wyważania na sprężynach skrętnych testowanych na min. 15.000 cykli,
- Zabezpieczenie w przypadku pęknięcia sprężyn w standardzie,
- Bezpieczna konstrukcja sekcji uniemożliwiająca przycięcie palców w trakcie ruchu bramy,
- **W bramach o szer. > 4000 mm podwójne zawiasy boczne z rolką o długim trzpieniu,**
- W bramach o szerokości od 4750 mm stosowane są profile usztywniające.

Gwarancja\*\*: Bramy i automatyka - 24 miesiące od daty sprzedaży.

Kolory podstawowe (Silk):	Standardowe wyposażenie bram ręcznych:	Standardowe wyposażenie bram automatycznych:
<ul style="list-style-type: none"> <li>• RAL 9016 (Biel),</li> <li>• RAL 8014 (Brąz Sepia).</li> </ul>	<ul style="list-style-type: none"> <li>• bez klamki zewnętrznej i zamka,</li> <li>• wewnętrzny rygiel blokujący,</li> <li>• zestaw montażowy (kołki i śruby montażowe do podłoża).</li> </ul> <p>Przy wyborze opcji „Klamka zewnętrzna z zamkiem” brama bez wewnętrznego rygla blokującego.</p>	<ul style="list-style-type: none"> <li>• bez klamki zewnętrznej i zamka,</li> <li>• wewnętrzny rygiel blokujący,</li> <li>• zestaw montażowy (kołki i śruby montażowe do podłoża).</li> </ul> <p>Przy wyborze opcji „Klamka zewnętrzna z zamkiem” brama bez wewnętrznego rygla blokującego.</p>

### WYMIARY STANDARDOWE - RĘCZNE

		Szerokość (mm)														
		2400	2500	2600	2750	3000	3250	3500	3750	4000	4250	4500	4750	5000	5250	5500
Wysokość (mm)	2000	4750	4850	4970	5210	5580	5940	6180	6540	6790	7480	7690	8220	8650	9090	9280
	2100	4940	5040	5170	5420	5810	6180	6440	6830	7260	7800	8010	8610	9060	9520	9750
	2125	4940	5040	5170	5420	5810	6180	6440	6830	7260	7800	8010	8610	9060	9520	9750
	2200	4980	5100	5240	5490	5870	6270	6540	7040	7400	7870	8180	8710	9080	9530	9750
	2250	4980	5100	5240	5490	5870	6270	6540	7040	7400	7870	8180	8710	9080	9530	9750
	2375	5280	5400	5550	5830	6150										

### WYMIARY STANDARDOWE - AUTOMATYCZNE SPIDO

		Szerokość (mm)								
		2400	2500	2600	2750	3000	3250	3500	3750	4000
Wysokość (mm)	2000	5470	5570	5700	5930	6300	6660	6910	7260	7510
	2100	5660	5770	5900	6140	6530	6910	7160	7550	7980
	2125	5660	5770	5900	6140	6530	6910	7160	7550	7980
	2200	5700	5830	5960	6210	6590	6990	7260	7760	8120
	2250	5700	5830	5960	6210	6590	6990	7260	7760	8120
	2375	6000	6120	6280	6550	6880				

Spido600 (SPO32BKCER01)

### WYMIARY STANDARDOWE - AUTOMATYCZNE SPIN

		Szerokość (mm)														
		2400	2500	2600	2750	3000	3250	3500	3750	4000	4250	4500	4750	5000	5250	5500
Wysokość (mm)	2000	5510	5610	5730	5970	6340	6700	6950	7300	7550	8240	8450	9400	9830	10270	10470
	2100	5700	5800	5940	6180	6570	6940	7200	7590	8020	8560	8770	9800	10240	10700	10940
	2125	5700	5800	5940	6180	6570	6940	7200	7590	8020	8560	8770	9800	10240	10700	10940
	2200	5740	5870	6000	6250	6630	7030	7300	7800	8160	8630	8940	9890	10260	10720	10930
	2250	5740	5870	6000	6250	6630	7030	7300	7800	8160	8630	8940	9890	10260	10720	10930
	2375*	6040	6160	6310	6590	6910										

Napęd Spin 23

Napęd Spin 41 (SN6041 + SNA30)

\* Do bramy automatycznej o wysokości 2375 mm z prowadzeniem obniżonym L konieczna zamiana napędu na SPIN 22 lub SPIN 41L. Szczegóły strona 78

\*\* Szczegóły dotyczące gwarancji na bramy i automatykę w karcie gwarancyjnej Nice.



# Nice Design ISO 60 - sprężyny skrętne

## Wymiary standardowe, dowolny kolor RAL



### Charakterystyka bram DESIGN ISO 60:

- Od zewnątrz gładka powierzchnia sekcji typu Silk, bez przetłoczeń,
- Wewnątrz przetłoczenia wąskie, struktura Stucco,
- Segmenty wykonane z blachy stalowej o gr. 0,5 mm, ocynkowanej ogniowo, powleczonej poliestrem,
- Wypełnienie sekcji bezfreonową pianką poliuretanową o grubości ok. 60 mm,
- **Rozszerzony system uszczelnień,**
- Konstrukcja nośna stalowa, ocynkowana ogniowo.

- System wyważania na sprężynach skrętnych testowanych na min. 15.000 cykli,
- Zabezpieczenie w przypadku pęknięcia sprężyn w standardzie,
- Bezpieczna konstrukcja sekcji uniemożliwiająca przycięcie palców w trakcie ruchu bramy,
- **W bramach o szer. > 4000 mm podwójne zawiasy boczne z rolką o długim trzpieniu,**
- W bramach o szerokości od 4750 mm stosowane są profile usztywniające.

**Gwarancja\*\*:** Bramy i automatyka - 24 miesiące od daty sprzedaży.

Kolory RAL:	Standardowe wyposażenie bram ręcznych:	Standardowe wyposażenie bram automatycznych:
<ul style="list-style-type: none"> <li>• Dowolny kolor z palety RAL*</li> </ul> <p>* z wyłączeniem kolorów perłowych, fluorescencyjnych i metalizowanych.</p>	<ul style="list-style-type: none"> <li>• bez klamki zewnętrznej i zamka,</li> <li>• wewnętrzny rygiel blokujący,</li> <li>• zestaw montażowy (kołki i śruby montażowe do podłoża).</li> </ul> <p>Przy wyborze opcji „Klamka zewnętrzna z zamkiem” brama bez wewnętrznego rygla blokującego.</p>	<ul style="list-style-type: none"> <li>• bez klamki zewnętrznej i zamka,</li> <li>• wewnętrzny rygiel blokujący,</li> <li>• zestaw montażowy (kołki i śruby montażowe do podłoża).</li> </ul> <p>Przy wyborze opcji „Klamka zewnętrzna z zamkiem” brama bez wewnętrznego rygla blokującego.</p>

Lista dostępnych opcji dodatkowych strona 78-79

**Dowolny kolor RAL - z wyłączeniem kolorów perłowych fluorescencyjnych i metalizowanych**



### WYMIARY STANDARDOWE - RĘCZNE

		Szerokość (mm)														
		2400	2500	2600	2750	3000	3250	3500	3750	4000	4250	4500	4750	5000	5250	5500
Wysokość (mm)	2000	5490	5620	5770	6060	6500	6940	7260	7690	8020	8790	9070	9680	10190	10710	10970
	2100	5720	5860	6020	6320	6790	7240	7580	8060	8570	9190	9480	10170	10690	11240	11550
	2125	5720	5860	6020	6320	6790	7240	7580	8060	8570	9190	9480	10170	10690	11240	11550
	2200	5810	5970	6140	6440	6900	7400	7750	8340	8780	9340	9740	10350	10810	11350	11650
	2250	5810	5970	6140	6440	6900	7400	7750	8340	8780	9340	9740	10350	10810	11350	11650
	2375	6150	6310	6510	6830	7250										

### WYMIARY STANDARDOWE - AUTOMATYCZNE SPIDO

		Szerokość (mm)								
		2400	2500	2600	2750	3000	3250	3500	3750	4000
Wysokość (mm)	2000	6210	6350	6500	6780	7220	7670	7980	8420	8740
	2100	6440	6580	6750	7040	7510	7970	8300	8780	9290
	2125	6440	6580	6750	7040	7510	7970	8300	8780	9290
	2200	6530	6690	6860	7170	7630	8120	8470	9060	9510
	2250	6530	6690	6860	7170	7630	8120	8470	9060	9510
	2375	6880	7030	7230	7560	7970				

Spido600 (SPO32BKCER01)

### WYMIARY STANDARDOWE - AUTOMATYCZNE SPIN

		Szerokość (mm)														
		2400	2500	2600	2750	3000	3250	3500	3750	4000	4250	4500	4750	5000	5250	5500
Wysokość (mm)	2000	6250	6380	6540	6820	7260	7700	8020	8460	8780	9550	9840	10870	11370	11890	12160
	2100	6480	6620	6780	7080	7550	8000	8340	8820	9330	9950	10240	11350	11870	12420	12740
	2125	6480	6620	6780	7080	7550	8000	8340	8820	9330	9950	10240	11350	11870	12420	12740
	2200	6570	6730	6900	7210	7670	8160	8510	9100	9540	10100	10500	11540	11990	12540	12840
	2250	6570	6730	6900	7210	7670	8160	8510	9100	9540	10100	10500	11540	11990	12540	12840
	2375*	6910	7070	7270	7590	8010										

Napęd Spin 23

Napęd Spin 41 (SN6041 + SNA30)

\* Do bramy automatycznej o wysokości 2375 mm z prowadzeniem obniżonym L konieczna zamiana napędu na SPIN 22 lub SPIN 41L. Szczegóły strona 78

\*\* Szczegóły dotyczące gwarancji na bramy i automatykę w karcie gwarancyjnej Nice.

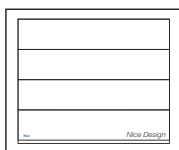

#### Charakterystyka bram DESIGN ISO 60:

- Od zewnątrz gładka powierzchnia sekcji typu Silk, bez przetłoczeń,
- Wewnątrz przetłoczenia wąskie, struktura Stucco,
- Segmenty wykonane z blachy stalowej o gr. 0,5 mm, ocynkowanej ognioowo, powleczonej poliestrem,
- Wypełnienie sekcji bezfreonową pianką poliuretanową o grubości ok. 60 mm,
- **Rozszerzony system uszczelnień,**
- Konstrukcja nośna stalowa, ocynkowana ognioowo,

- System wyważania na sprężynach skrętnych testowanych na min. 15.000 cykli,
- Zabezpieczenie w przypadku pęknięcia sprężyn w standardzie,
- Bezpieczna konstrukcja sekcji uniemożliwiająca przycięcie palców w trakcie ruchu bramy,
- **W bramach o szer. > 4000 mm podwójne zawiasy boczne z rolką o długim trzpieniu,**
- W bramach o szerokości od 4750 mm stosowane są profile usztywniające.

Gwarancja\*\*: Bramy i automatyka - 24 miesiące od daty sprzedaży.

Dekory oferta specjalna/ Dekory grupa I	Standardowe wyposażenie bram ręcznych:	Standardowe wyposażenie bram automatycznych:
<ul style="list-style-type: none"> <li>• Złoty Dąb, Orzech, Antracyt Okieenny, Dąb Bagienny (Odp. Renolit 3167004-167), Ciemny Dąb (Odp. Renolit 2052089-167), Winchester, Mahoń, Cedr Szary, Antracyt Gładki, Brąz Czekoladowy, Szary, Ciemnoszary Gładki, Dąb Naturalny, Ciemnoszary Metalik.</li> </ul>	<ul style="list-style-type: none"> <li>• bez kłamki zewnętrznej i zamka,</li> <li>• wewnętrzny rygiel blokujący,</li> <li>• zestaw montażowy (kołki i śruby montażowe do podłoża).</li> </ul> <p>Przy wyborze opcji „Klamka zewnętrzna z zamkiem” brama bez wewnętrznego rygla blokującego.</p>	<ul style="list-style-type: none"> <li>• bez kłamki zewnętrznej i zamka,</li> <li>• wewnętrzny rygiel blokujący,</li> <li>• zestaw montażowy (kołki i śruby montażowe do podłoża).</li> </ul> <p>Przy wyborze opcji „Klamka zewnętrzna z zamkiem” brama bez wewnętrznego rygla blokującego.</p>

#### Lista dostępnych opcji dodatkowych strona 78-79

#### Dekory OFERTA SPECJALNA / Dekory Grupa I

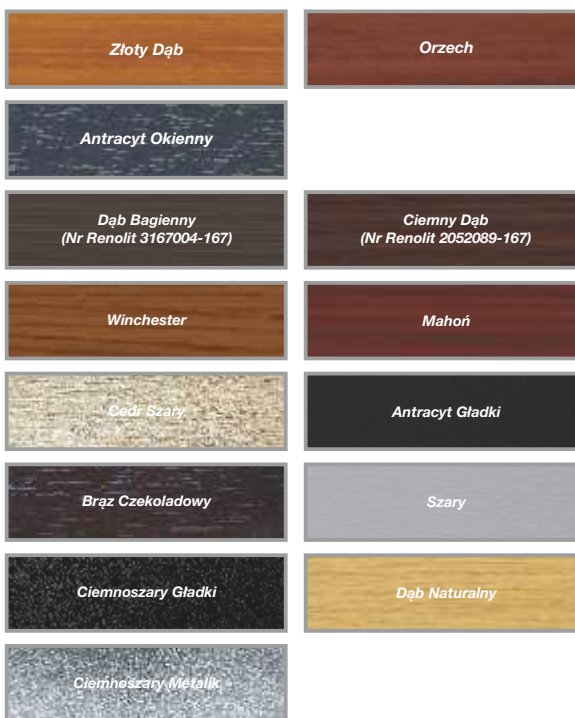

#### WYMIARY STANDARDOWE - RĘCZNE

		Szerokość (mm)														
		2400	2500	2600	2750	3000	3250	3500	3750	4000	4250	4500	4750	5000	5250	5500
Wysokość (mm)	2000	5330	5440	5580	5840	6260	6670	6940	7340	7620	8400	8630	9220	9700	10200	10410
	2100	5540	5660	5800	6080	6520	6940	7220	7660	8140	8750	8990	9670	10160	10680	10950
	2125	5540	5660	5800	6080	6520	6940	7220	7660	8140	8750	8990	9670	10160	10680	10950
	2200	5580	5730	5880	6160	6580	7040	7330	7900	8300	8830	9180	9780	10190	10700	10940
	2250	5580	5730	5880	6160	6580	7040	7330	7900	8300	8830	9180	9780	10190	10700	10940
	2375	5920	6050	6230	6530	6900										

#### WYMIARY STANDARDOWE - AUTOMATYCZNE SPIDO

		Szerokość (mm)								
		2400	2500	2600	2750	3000	3250	3500	3750	4000
Wysokość (mm)	2000	6030	6150	6290	6550	6960	7370	7640	8040	8320
	2100	6250	6360	6510	6790	7220	7640	7930	8370	8850
	2125	6250	6360	6510	6790	7220	7640	7930	8370	8850
	2200	6290	6430	6580	6870	7280	7740	8040	8600	9010
	2250	6290	6430	6580	6870	7280	7740	8040	8600	9010
	2375	6620	6760	6940	7240	7610				

Spido600 (SPO32BK CER01)

#### WYMIARY STANDARDOWE - AUTOMATYCZNE SPIN

		Szerokość (mm)														
		2400	2500	2600	2750	3000	3250	3500	3750	4000	4250	4500	4750	5000	5250	5500
Wysokość (mm)	2000	6090	6200	6340	6610	7020	7430	7700	8100	8380	9160	9390	10410	10890	11390	11600
	2100	6300	6420	6570	6840	7280	7700	7980	8420	8910	9510	9750	10850	11350	11870	12130
	2125	6300	6420	6570	6840	7280	7700	7980	8420	8910	9510	9750	10850	11350	11870	12130
	2200	6350	6490	6640	6920	7340	7800	8090	8660	9060	9590	9940	10960	11370	11880	12120
	2250	6350	6490	6640	6920	7340	7800	8090	8660	9060	9590	9940	10960	11370	11880	12120
	2375*	6680	6810	6990	7300	7670										

Napęd Spin 23

Napęd Spin 41 (SN6041 + SNA30)

\* Do bramy automatycznej o wysokości 2375 mm z prowadzeniem obniżonym L konieczna zamiana napędu na SPIN 22 lub SPIN 41L. Szczegóły strona 78

\*\* Szczegóły dotyczące gwarancji na bramy i automatykę w karcie gwarancyjnej Nice.

# Nice Design ISO 60 - sprężyny skrętne

## Wymiary standardowe, Dekory GRUPA II



### Charakterystyka bram DESIGN ISO 60:

- Od zewnątrz gładka powierzchnia sekcji typu Silk, bez przetłoczeń,
- Wewnątrz przetłoczenia wąskie, struktura Stucco,
- Segmenty wykonane z blachy stalowej o gr. 0,5 mm, ocynkowane ogniowo, powleczonej poliuretanem,
- Wypełnienie sekcji bezfreonową pianką poliuretanową o grubości ok. 60 mm,
- **Rozszerzony system uszczelnień,**
- Konstrukcja nośna stalowa, ocynkowana ogniowo,

- System wyważania na sprężynach skrętnych testowanych na min. 15.000 cykli,
- Zabezpieczenie w przypadku pęknięcia sprężyn w standardzie,
- Bezpieczna konstrukcja sekcji uniemożliwiająca przycięcie palców w trakcie ruchu bramy,
- **W bramach o szer. > 4000 mm podwójne zawiasy boczne z rolką o długim trzpieniu,**
- W bramach o szerokości od 4750 mm stosowane są profile usztywniające.

**Gwarancja\*\*:** Bramy i automatyka - 24 miesiące od daty sprzedaży.

Dekory grupa II (Silk)	Standardowe wyposażenie bram ręcznych:	Standardowe wyposażenie bram automatycznych:
<ul style="list-style-type: none"> <li>• Antracyt Szczotkowany,</li> <li>• Espresso Ash 3D,</li> <li>• Dąb Sheffield,</li> <li>• Dąb Czarny Palony,</li> <li>• Czarny Mat,</li> <li>• Woodec Dąb Turner,</li> <li>• Woodec Toffee Dąb Turner,</li> <li>• Biały Mat,</li> <li>• Umbra Brąz Mat,</li> <li>• Szary Mat,</li> <li>• Winchester R (Renolit).</li> </ul>	<ul style="list-style-type: none"> <li>• bez klamki zewnętrznej i zamka,</li> <li>• wewnętrzny rygiel blokujący,</li> <li>• zestaw montażowy (kołki i śruby montażowe do podłoża).</li> </ul> <p>Przy wyborze opcji „Klamka zewnętrzna z zamkiem” brama bez wewnętrznego rygla blokującego.</p>	<ul style="list-style-type: none"> <li>• bez klamki zewnętrznej i zamka,</li> <li>• wewnętrzny rygiel blokujący,</li> <li>• zestaw montażowy (kołki i śruby montażowe do podłoża).</li> </ul> <p>Przy wyborze opcji „Klamka zewnętrzna z zamkiem” brama bez wewnętrznego rygla blokującego.</p>

### Lista dostępnych opcji dodatkowych strona 66-67

#### Dekory GRUPA II



### WYMIARY STANDARDOWE - RĘCZNE

		Szerokość (mm)														
		2400	2500	2600	2750	3000	3250	3500	3750	4000	4250	4500	4750	5000	5250	5500
Wysokość (mm)	2000	5620	5750	5900	6190	6630	7070	7370	7800	8110	8920	9180	9810	10320	10850	11090
	2100	5860	5990	6150	6440	6910	7360	7680	8150	8670	9310	9580	10280	10820	11370	11660
	2125	5860	5990	6150	6440	6910	7360	7680	8150	8670	9310	9580	10280	10820	11370	11660
	2200	5920	6080	6240	6540	7000	7480	7820	8420	8850	9410	9800	10430	10880	11430	11700
	2250	5920	6080	6240	6540	7000	7480	7820	8420	8850	9410	9800	10430	10880	11430	11700
	2375	6270	6420	6610	6940	7340										

### WYMIARY STANDARDOWE - AUTOMATYCZNE SPIDO

		Szerokość (mm)								
		2400	2500	2600	2750	3000	3250	3500	3750	4000
Wysokość (mm)	2000	6350	6470	6630	6910	7360	7790	8100	8530	8830
	2100	6580	6710	6870	7170	7640	8090	8400	8880	9390
	2125	6580	6710	6870	7170	7640	8090	8400	8880	9390
	2200	6640	6800	6960	7270	7720	8210	8540	9150	9580
	2250	6640	6800	6960	7270	7720	8210	8540	9150	9580
	2375	7000	7140	7330	7660	8060				

Spido600 (SPO32BKCER01)

### WYMIARY STANDARDOWE - AUTOMATYCZNE SPIN

		Szerokość (mm)														
		2400	2500	2600	2750	3000	3250	3500	3750	4000	4250	4500	4750	5000	5250	5500
Wysokość (mm)	2000	6380	6510	6670	6950	7390	7830	8130	8560	8870	9680	9940	11010	11510	12050	12290
	2100	6620	6750	6910	7200	7670	8120	8440	8910	9430	10070	10340	11480	12010	12560	12860
	2125	6620	6750	6910	7200	7670	8120	8440	8910	9430	10070	10340	11480	12010	12560	12860
	2200	6680	6840	7000	7300	7760	8240	8580	9180	9610	10180	10560	11630	12080	12630	12900
	2250	6680	6840	7000	7300	7760	8240	8580	9180	9610	10180	10560	11630	12080	12630	12900
	2375*	7030	7180	7370	7700	8100										

Napęd Spin 23

Napęd Spin 41 (SN6041 + SNA30)

\* Do bramy automatycznej o wysokości 2375 mm z prowadzeniem obniżonym L konieczna zamiana napędu na SPIN 22 lub SPIN 41L. Szczegóły strona 78

\*\* Szczegóły dotyczące gwarancji na bramy i automatykę w karcie gwarancyjnej Nice.

# Nice Design ISO 60 ręczne - sprężyny skrętne

## Charakterystyka bram CLASSIC:

- Gładka powierzchnia sekcji typu Silk od strony zewnętrznej, od wewnątrz przetłoczenia wąskie Stucco,
- Segmenty wykonane z blachy stalowej o grubości 0,5 mm, ocynkowanej ogniowo, powleczonej poliuretanem,
- Wypełnienie sekcji bezfreonową pianką poliuretanową ok. 40 mm,
- Konstrukcja nośna stalowa, ocynkowana ogniowo,
- System wyważania na sprężynach skrętnych testowanych na min. 15 000 cykli,
- Brama standardowo wyposażona w zabezpieczenie w przypadku pęknięcia sprężyn,
- Bezpieczna konstrukcja sekcji uniemożliwiająca przycięcie palców od strony zewnętrznej i wewnętrznej, zarówno podczas otwierania, jak i zamykania bramy,
- W bramach o szerokości od 4750 mm - profile usztywniające,
- Bez klamki zewnętrznej i zamka,
- Wewnętrzny rygiel blokujący,
- **Przy wyborze opcji „Klamka zewnętrzna z zamkiem” brama w konfiguracji bez wewnętrznego rygla blokującego.**

Gwarancja: Bramy - 24 miesiące od daty sprzedaży.

## Wymiary specjalne - uwagi:

- Cena wymiarów pośrednich wg najbliższego, **wyższego** przedziału wymiarowego,
- Minimalna dostępna szer. na zamówienie 2000, wys. 1700 mm,
- Wysokość bramy uzyskiwana jest poprzez regulację wysokości dolnej i górnej sekcji.

## Opcje dodatkowe str. 66-67

### Kolory podstawowe (Silk)

RAL 9016 - Biel	RAL 8014 - Brąz Sepia
-----------------	-----------------------

### Dekory OFERTA SPECJALNA (Silk)

Złoty Dąb	Orzech
-----------	--------

Antracyt Okieenny	
-------------------	---

### Dekory (Silk) GRUPA I / DOWOLNY KOLOR RAL

Dąb Bagienny (Nr Renolit 3167004-167)	Ciemny Dąb (Nr Renolit 2052089-167)
---------------------------------------	-------------------------------------

Winchester	Mahoń
------------	-------

Cedr Szary	Antracyt Gładki
------------	-----------------

Brąz Czekoladowy	Szary
------------------	-------

Ciemnoszary Gładki	Ciemnoszary Metalik
--------------------	---------------------

Dąb Naturalny	
---------------	--

### Dekory (Silk) GRUPA II

Antracyt Szczołkowany	Espresso Ash 3D
-----------------------	-----------------

Dąb Czarny Palony	Woodec Toffee Dąb Turner
-------------------	--------------------------

Woodec Dąb Turner	Dąb Sheffield
-------------------	---------------

Czarny Mat	Biały Mat
------------	-----------

Umbra Brąz Mat	Winchester R (Renolit)
----------------	------------------------

Szary Mat	
-----------	--

Tabela z wymiarami bram ręcznych - Kolory podstawowe - ceny netto

		Szerokość (mm) - Dostępność co 10 mm										
		2000-2200	2210-2300	2310-2400	2410-2500	2510-2600	2610-2700	2710-2800	2810-2900	2910-3000	3010-3100	3110-3200
Wysokość (mm) Dostępność co 10 mm	1700-2000	5 260	5 400	5 540	5 650	5 790	5 940	6 060	6 190	6 470	6 590	6 720
	2010-2125	5 470	5 590	5 750	5 870	6 020	6 170	6 290	6 460	6 730	6 850	7 000
	2130-2250	5 510	5 640	5 800	5 940	6 090	6 220	6 370	6 550	6 790	6 940	7 100
	2260-2375	5 830	5 960	6 130	6 260	6 440	6 580	6 740	6 890	7 110	7 290	7 420
	2380-2500	6 270	6 420	6 590	6 730	6 930	7 120	7 250	7 420	7 680	7 850	8 120
	2510-2625	6 460	6 610	6 810	6 960	7 160	7 350	7 500	7 720	7 920	8 110	8 390
	2630-2750	6 480	6 680	6 830	7 010	7 220	7 370	7 570	7 740	8 110	8 250	8 400
	2760-2875	6 740	6 900	7 100	7 260	7 470	7 630	7 840	8 020	8 400	8 550	8 820
	2880-3000	6 910	7 080	7 240	7 410	7 680	7 840	8 010	8 350	8 560	8 840	8 990

Tabela z wymiarami bram ręcznych - Dowlolny kolor RAL\* - ceny netto

		Szerokość (mm) - Dostępność co 10 mm										
		2000-2200	2210-2300	2310-2400	2410-2500	2510-2600	2610-2700	2710-2800	2810-2900	2910-3000	3010-3100	3110-3200
Wysokość (mm) Dostępność co 10 mm	1700-2000	6 110	6 290	6 470	6 620	6 800	6 980	7 140	7 310	7 630	7 790	7 950
	2010-2125	6 380	6 540	6 740	6 900	7 080	7 270	7 430	7 650	7 950	8 110	8 310
	2130-2250	6 470	6 650	6 840	7 020	7 210	7 390	7 580	7 810	8 090	8 270	8 480
	2260-2375	6 840	7 020	7 230	7 410	7 630	7 810	8 020	8 220	8 480	8 700	8 870
	2380-2500	7 340	7 520	7 740	7 940	8 180	8 410	8 600	8 820	9 120	9 340	9 660
	2510-2625	7 580	7 780	8 020	8 220	8 480	8 710	8 910	9 180	9 430	9 670	10 000
	2630-2750	7 650	7 900	8 100	8 330	8 590	8 790	9 050	9 270	9 690	9 880	10 090
	2760-2875	7 960	8 170	8 430	8 640	8 900	9 120	9 390	9 620	10 050	10 260	10 580
	2880-3000	8 180	8 400	8 620	8 850	9 180	9 390	9 620	10 020	10 280	10 610	10 830

Tabela z wymiarami bram ręcznych - Dekory OFERTA SPECJALNA i dekory Grupa I - ceny netto

		Szerokość (mm) - Dostępność co 10 mm										
		2000-2200	2210-2300	2310-2400	2410-2500	2510-2600	2610-2700	2710-2800	2810-2900	2910-3000	3010-3100	3110-3200
Wysokość (mm) Dostępność co 10 mm	1700-2000	5 900	6 070	6 240	6 390	6 560	6 730	6 880	7 050	7 350	7 510	7 660
	2010-2125	6 150	6 310	6 500	6 650	6 830	7 010	7 160	7 370	7 660	7 820	8 000
	2130-2250	6 230	6 400	6 590	6 760	6 940	7 110	7 290	7 510	7 780	7 960	8 150
	2260-2375	6 590	6 760	6 960	7 130	7 340	7 520	7 720	7 900	8 160	8 370	8 530
	2380-2500	7 070	7 250	7 460	7 640	7 880	8 100	8 280	8 480	8 780	8 990	9 290
	2510-2625	7 300	7 490	7 720	7 910	8 160	8 380	8 570	8 830	9 080	9 290	9 620
	2630-2750	7 360	7 600	7 790	8 010	8 260	8 450	8 690	8 900	9 310	9 490	9 690
	2760-2875	7 660	7 860	8 100	8 300	8 550	8 760	9 010	9 240	9 650	9 850	10 160
	2880-3000	7 820	8 040	8 240	8 450	8 770	8 970	9 180	9 570	9 820	10 140	10 330

\* Z wyłączeniem kolorów perłowych, fluorescencyjnych i metalizowanych.

Tabela z wymiarami bram ręcznych - Dekory Grupa II - ceny netto

		Szerokość (mm) - Dostępność co 10 mm										
		2000-2200	2210-2300	2310-2400	2410-2500	2510-2600	2610-2700	2710-2800	2810-2900	2910-3000	3010-3100	3110-3200
Wysokość (mm) Dostępność co 10 mm	1700-2000	6 160	6 350	6 530	6 680	6 860	7 050	7 210	7 390	7 700	7 870	8 040
	2010-2125	6 430	6 600	6 800	6 960	7 150	7 350	7 520	7 740	8 040	8 210	8 400
	2130-2250	6 530	6 710	6 910	7 100	7 300	7 470	7 670	7 900	8 180	8 380	8 580
	2260-2375	6 900	7 090	7 310	7 490	7 710	7 900	8 120	8 320	8 580	8 810	8 980
	2380-2500	7 400	7 590	7 820	8 020	8 270	8 500	8 700	8 920	9 220	9 450	9 770
	2510-2625	7 650	7 860	8 100	8 310	8 570	8 810	9 020	9 290	9 550	9 790	10 120
	2630-2750	7 730	7 980	8 190	8 430	8 690	8 900	9 160	9 380	9 800	10 000	10 220
	2760-2875	8 050	8 260	8 520	8 740	9 010	9 240	9 510	9 740	10 180	10 390	10 720
	2880-3000	8 270	8 500	8 720	8 960	9 290	9 510	9 740	10 150	10 420	10 750	10 970



# Nice Design ISO 60 ręczne - wymiary specjalne

Szerokość (mm) - Dostępność co 10 mm

3210-3300	3310-3400	3410-3500	3510-3600	3610-3700	3710-3800	3810-3900	3910-4000	4010-4100	4110-4200	4210-4300	4310-4400	4410-4500	4510-4600	4610-4700	4710-4800	4810-4900	4910-5000	5010-5250	5260-5500
6880	7000	7150	7270	7540	7540	7820	7820	8290	8290	8600	8600	8830	8830	9420	9420	9900	9900	10400	10610
7140	7270	7430	7560	7870	7870	8350	8350	8620	8620	8950	8950	9190	9190	9860	9860	10360	10360	10880	11140
7250	7380	7540	7670	8100	8100	8500	8500	8760	8760	9030	9030	9370	9370	9970	9970	10390	10390	10890	11130
7570	7790	7940	8020	8480	8480	8900	8900	9170	9170	9450	9450	9810	9810	10440	10440	10860	10860		
8280	8420	8680	8800	9110	9110	9560	9560	9860	9860	10260	10260	10540	10540	11200	11200	11790	11790		
8680	8830	8960																	
8680	8840	8970																	
9000	9170	9300																	
9180	9350	9620																	

Szerokość (mm) - Dostępność co 10 mm

3210-3300	3310-3400	3410-3500	3510-3600	3610-3700	3710-3800	3810-3900	3910-4000	4010-4100	4110-4200	4210-4300	4310-4400	4410-4500	4510-4600	4610-4700	4710-4800	4810-4900	4910-5000	5010-5250	5260-5500
8150	8300	8490	8650	9000	9000	9360	9360	9900	9900	10290	10290	10600	10600	11270	11270	11820	11820	12410	12720
8490	8660	8860	9020	9420	9420	9980	9980	10330	10330	10740	10740	11060	11060	11820	11820	12390	12390	13020	13380
8670	8840	9050	9210	9740	9740	10230	10230	10570	10570	10920	10920	11350	11350	12040	12040	12540	12540	13150	13500
9070	9340	9530	9660	10200	10200	10710	10710	11080	11080	11450	11450	11890	11890	12620	12620	13120	13120		
9870	10060	10360	10530	10920	10920	11470	11470	11870	11870	12360	12360	12730	12730	13500	13500	14180	14180		
10340	10550	10720																	
10420	10630	10810																	
10820	11040	11230																	
11070	11300	11630																	

Szerokość (mm) - Dostępność co 10 mm

3210-3300	3310-3400	3410-3500	3510-3600	3610-3700	3710-3800	3810-3900	3910-4000	4010-4100	4110-4200	4210-4300	4310-4400	4410-4500	4510-4600	4610-4700	4710-4800	4810-4900	4910-5000	5010-5250	5260-5500
7850	8000	8180	8330	8670	8670	9010	9010	9540	9540	9910	9910	10200	10200	10850	10850	11390	11390	11960	12250
8180	8340	8520	8690	9060	9060	9610	9610	9940	9940	10330	10330	10640	10640	11380	11380	11940	11940	12530	12870
8340	8500	8700	8860	9360	9360	9830	9830	10160	10160	10490	10490	10900	10900	11570	11570	12050	12050	12640	12960
8720	8980	9160	9280	9810	9810	10300	10300	10640	10640	10990	10990	11420	11420	12120	12120	12610	12610		
9490	9670	9960	10130	10500	10500	11030	11030	11410	11410	11870	11870	12240	12240	12970	12970	13630	13630		
9940	10140	10310																	
10010	10210	10370																	
10390	10600	10780																	
10570	10780	11090																	

Szerokość (mm) - Dostępność co 10 mm

3210-3300	3310-3400	3410-3500	3510-3600	3610-3700	3710-3800	3810-3900	3910-4000	4010-4100	4110-4200	4210-4300	4310-4400	4410-4500	4510-4600	4610-4700	4710-4800	4810-4900	4910-5000	5010-5250	5260-5500
8230	8400	8590	8750	9110	9110	9470	9470	10020	10020	10420	10420	10730	10730	11400	11400	11960	11960	12560	12880
8590	8760	8960	9140	9530	9530	10100	10100	10460	10460	10880	10880	11210	11210	11970	11970	12550	12550	13180	13550
8780	8960	9160	9340	9870	9870	10360	10360	10720	10720	11070	11070	11520	11520	12200	12200	12710	12710	13330	13690
9180	9460	9660	9790	10340	10340	10860	10860	11230	11230	11610	11610	12070	12070	12800	12800	13310	13310		
9990	10180	10480	10660	11060	11060	11620	11620	12030	12030	12530	12530	12910	12910	13680	13680	14370	14370		
10460	10680	10860																	
10560	10770	10950																	
10960	11190	11390																	
11230	11460	11790																	

# Nice Design ISO 60 automatyczne - sprężyny skrętne

## Charakterystyka bram CLASSIC:

- Gładka powierzchnia sekcji typu Silk od strony zewnętrznej, od wewnątrz przetłoczenia wąskie Stucco,
- Segmenty wykonane z blachy stalowej o grubości 0,5 mm, ocynkowanej ogniowo, powleczonej poliuretanem,
- Wypełnienie sekcji bezfreonową pianką poliuretanową ok. 40 mm,
- Konstrukcja nośna stalowa, ocynkowana ogniowo,
- System wyważania na sprężynach skrętnych testowanych na min. 15 000 cykli,
- Brama standardowo wyposażona w zabezpieczenie w przypadku pęknięcia sprężyn,
- Bezpieczna konstrukcja sekcji uniemożliwiająca przycięcie palców od strony zewnętrznej i wewnętrznej, zarówno podczas otwierania, jak i zamykania bramy,
- W bramach o szerokości od 4750 mm - profile usztywniające,
- Bez klamki zewnętrznej i zamka,
- Wewnętrzny rygiel blokujący,
- **Przy wyborze opcji „Klamka zewnętrzna z zamkiem” brama w konfiguracji bez wewnętrznego rygla blokującego.**

Gwarancja: Bramy - 24 miesiące od daty sprzedaży.

## Wymiary specjalne - uwagi:

- Cena wymiarów pośrednich wg najbliższego, **wyższego** przedziału wymiarowego,
- Minimalna dostępna szer. na zamówienie 2000, wys. 1700 mm,
- Wysokość bramy uzyskiwana jest poprzez regulację wysokości dolnej i górnej sekcji.

## Opcje dodatkowe str. 66-67

### Kolory podstawowe (Silk)

RAL 9016 - Biel	RAL 8014 - Brąz Sepia
-----------------	-----------------------

### Dekoracje OFERTA SPECJALNA (Silk)

Złoty Dąb	Orzech
-----------	--------

Antracyt Okieenny	
-------------------	---

### Dekoracje (Silk) GRUPA I / DOWOLNY KOLOR RAL

Dąb Bagienny (Nr Renolit 3167004-167)	Ciemny Dąb (Nr Renolit 2052089-167)
---------------------------------------	-------------------------------------

Winchester	Mahoń
------------	-------

Cedr Szary	Antracyt Gładki
------------	-----------------

Brąz Czekoladowy	Szary
------------------	-------

Ciemnoszary Gładki	Ciemnoszary Metalik
--------------------	---------------------

Dąb Naturalny	
---------------	--

### Dekoracje (Silk) GRUPA II

Antracyt Szczotkowany	Espresso Ash 3D
-----------------------	-----------------

Dąb Czarny Palony	Woodec Toffee Dąb Turner
-------------------	--------------------------

Woodec Dąb Turner	Dąb Sheffield
-------------------	---------------

Czarny Mat	Biały Mat
------------	-----------

Umbra Brąz Mat	Winchester R (Renolit)
----------------	------------------------

Szary Mat	
-----------	--

Tabela z wymiarami bram automatycznych - Kolory podstawowe - ceny netto

		Szerokość (mm) - Dostępność co 10 mm										
		2000-2200	2210-2300	2310-2400	2410-2500	2510-2600	2610-2700	2710-2800	2810-2900	2910-3000	3010-3100	3110-3200
Wysokość (mm) Dostępność co 10 mm	1700-2000	5 810	5 950	6 090	6 200	6 340	6 490	6 600	6 740	7 020	7 140	7 260
	2010-2125	6 010	6 140	6 300	6 420	6 560	6 710	6 840	7 010	7 270	7 390	7 550
	2130-2250	6 060	6 190	6 350	6 490	6 640	6 770	6 920	7 100	7 340	7 480	7 640
	2260-2375*	6 370	6 510	6 680	6 810	6 990	7 130	7 290	7 440	7 660	7 830	7 960
	2380-2500	7 000	7 140	7 310	7 460	7 650	7 840	7 980	8 150	8 400	8 580	8 840
	2510-2625	7 180	7 340	7 530	7 680	7 880	8 070	8 230	8 440	8 650	8 830	9 110
	2630-2750	7 210	7 410	7 550	7 730	7 940	8 090	8 290	8 460	8 830	8 970	9 130
	2760-2875	7 470	7 620	7 820	7 980	8 190	8 350	8 570	8 740	9 120	9 270	9 540
	2880-3000	7 630	7 800	7 960	8 130	8 410	8 560	8 730	9 080	9 280	9 560	9 720

\* Dopłata do bramy automatycznej - szczegóły strona 78

Tabela z wymiarami bram automatycznych - dowolny kolor RAL\*\* - ceny netto

		Szerokość (mm) - Dostępność co 10 mm										
		2000-2200	2210-2300	2310-2400	2410-2500	2510-2600	2610-2700	2710-2800	2810-2900	2910-3000	3010-3100	3110-3200
Wysokość (mm) Dostępność co 10 mm	1700-2000	6 630	6 810	6 990	7 140	7 310	7 500	7 650	7 830	8 140	8 300	8 470
	2010-2125	6 890	7 060	7 260	7 410	7 600	7 790	7 950	8 170	8 470	8 630	8 830
	2130-2250	6 990	7 160	7 360	7 540	7 730	7 910	8 100	8 320	8 600	8 790	8 990
	2260-2375*	7 360	7 530	7 750	7 920	8 150	8 330	8 540	8 740	9 000	9 220	9 390
	2380-2500	8 020	8 210	8 430	8 630	8 870	9 100	9 290	9 500	9 810	10 030	10 340
	2510-2625	8 260	8 470	8 710	8 910	9 160	9 400	9 600	9 870	10 120	10 350	10 680
	2630-2750	8 340	8 580	8 780	9 020	9 280	9 470	9 730	9 950	10 370	10 570	10 780
	2760-2875	8 650	8 860	9 110	9 330	9 590	9 810	10 070	10 310	10 740	10 940	11 270
	2880-3000	8 860	9 090	9 310	9 530	9 860	10 080	10 310	10 710	10 970	11 300	11 520

\* Dopłata do bramy automatycznej - szczegóły strona 78

Tabela z wymiarami bram automatycznych - Dekoracje OFERTA SPECJALNA i dekoracje Grupa I - ceny netto

		Szerokość (mm) - Dostępność co 10 mm										
		2000-2200	2210-2300	2310-2400	2410-2500	2510-2600	2610-2700	2710-2800	2810-2900	2910-3000	3010-3100	3110-3200
Wysokość (mm) Dostępność co 10 mm	1700-2000	6 450	6 620	6 790	6 940	7 100	7 280	7 430	7 590	7 900	8 050	8 210
	2010-2125	6 700	6 850	7 040	7 190	7 370	7 550	7 710	7 910	8 210	8 360	8 550
	2130-2250	6 780	6 950	7 140	7 310	7 490	7 660	7 840	8 060	8 330	8 500	8 700
	2260-2375*	7 130	7 300	7 510	7 680	7 890	8 060	8 260	8 450	8 700	8 910	9 080
	2380-2500	7 790	7 970	8 180	8 360	8 590	8 820	8 990	9 200	9 490	9 700	10 010
	2510-2625	8 020	8 210	8 440	8 630	8 870	9 100	9 290	9 550	9 790	10 010	10 330
	2630-2750	8 080	8 320	8 500	8 730	8 980	9 160	9 410	9 620	10 030	10 210	10 410
	2760-2875	8 380	8 580	8 820	9 020	9 270	9 480	9 730	9 950	10 370	10 570	10 880
	2880-3000	8 540	8 750	8 950	9 170	9 480	9 690	9 900	10 290	10 530	10 850	11 050

\* Dopłata do bramy automatycznej - szczegóły strona 78

\*\* Z wyłączeniem kolorów perłowych, fluorescencyjnych i metalizowanych.

Tabela z wymiarami bram automatycznych - Dekoracje Grupa II - ceny netto

		Szerokość (mm) - Dostępność co 10 mm										
		2000-2200	2210-2300	2310-2400	2410-2500	2510-2600	2610-2700	2710-2800	2810-2900	2910-3000	3010-3100	3110-3200
Wysokość (mm) Dostępność co 10 mm	1700-2000	6 690	6 870	7 050	7 210	7 390	7 580	7 740	7 920	8 230	8 390	8 560
	2010-2125	6 950	7 130	7 330	7 490	7 680	7 880	8 040	8 260	8 560	8 730	8 930
	2130-2250	7 060	7 240	7 440	7 630	7 820	8 000	8 200	8 430	8 710	8 900	9 110
	2260-2375*	7 430	7 610	7 830	8 010	8 240	8 430	8 650	8 850	9 110	9 330	9 510
	2380-2500	8 100	8 290	8 520	8 720	8 970	9 200	9 390	9 610	9 920	10 150	10 470
	2510-2625	8 350	8 560	8 800	9 010	9 270	9 500	9 720	9 990	10 240	10 490	10 820
	2630-2750	8 430	8 680	8 880	9 130	9 390	9 600	9 850	10 080	10 500	10 700	10 920
	2760-2875	8 740	8 960	9 220	9 440	9 710	9 930	10 200	10 440	10 880	11 090	11 410
	2880-3000	8 960	9 200	9 420	9 660	9 990	10 210	10 440	10 850	11 120	11 450	11 670

\* Dopłata do bramy automatycznej - szczegóły strona 78

# Nice Design ISO 60 automatyczne - wym. spec.

Szerokość (mm) - Dostępność co 10 mm

3210-3300	3310-3400	3410-3500	3510-3600	3610-3700	3710-3800	3810-3900	3910-4000	4010-4100	4110-4200	4210-4300	4310-4400	4410-4500	4510-4600	4610-4700	4710-4800	4810-4900	4910-5000	5010-5250	5260-5500
7420	7540	7700	7810	8090	8090	8370	8370	8840	8840	9150	9150	9380	9800	10390	10390	10860	10860	11360	11570
7690	7820	7980	8110	8420	8420	8900	8900	9160	9160	9500	9500	9740	10150	10830	10830	11320	11320	11840	12100
7790	7920	8090	8210	8650	8650	9050	9050	9310	9310	9570	9570	9920	10340	10940	10940	11350	11350	11860	12100
8110	8340	8490	8570	9030	9030	9450	9450	9720	9720	10000	10000	10360	10780	11400	11400	11820	11820		
9010	9150	9400	9530	9830	9830	10280	10280	10580	11020	11410	11410	11690	11690	12360	12360	12950	12950		
9400	9560	9690																	
9410	9560	9690																	
9730	9890	10030																	
9900	10070	10350																	

Napęd Spin 23

Napęd Spin 22

Napęd Spin 41  
(SN6041 + SNA30)

Napęd Spin 41L  
(SN6041 + SNA6)

Szerokość (mm) - Dostępność co 10 mm

3210-3300	3310-3400	3410-3500	3510-3600	3610-3700	3710-3800	3810-3900	3910-4000	4010-4100	4110-4200	4210-4300	4310-4400	4410-4500	4510-4600	4610-4700	4710-4800	4810-4900	4910-5000	5010-5250	5260-5500
8660	8820	9010	9170	9520	9520	9870	9870	10420	10420	10800	10800	11110	11550	12220	12220	12770	12770	13360	13670
9010	9180	9370	9540	9930	9930	10490	10490	10850	10850	11260	11260	11580	12010	12770	12770	13340	13340	13970	14330
9180	9360	9560	9730	10260	10260	10740	10740	11090	11090	11430	11430	11870	12300	12990	12990	13490	13490	14100	14450
9580	9850	10050	10170	10720	10720	11230	11230	11600	11600	11960	11960	12410	12850	13570	13570	14070	14070		
10550	10740	11050	11220	11610	11610	12160	12160	12550	13010	13500	13500	13880	13880	14640	14640	15330	15330		
11030	11230	11410																	
11110	11320	11500																	
11510	11720	11910																	
11760	11990	12320																	

Napęd Spin 23

Napęd Spin 22

Napęd Spin 41  
(SN6041 + SNA30)

Napęd Spin 41L  
(SN6041 + SNA6)

Szerokość (mm) - Dostępność co 10 mm

3210-3300	3310-3400	3410-3500	3510-3600	3610-3700	3710-3800	3810-3900	3910-4000	4010-4100	4110-4200	4210-4300	4310-4400	4410-4500	4510-4600	4610-4700	4710-4800	4810-4900	4910-5000	5010-5250	5260-5500
8400	8550	8730	8880	9220	9220	9550	9550	10080	10080	10450	10450	10740	11170	11820	11820	12360	12360	12930	13220
8720	8880	9070	9230	9610	9610	10150	10150	10480	10480	10880	10880	11190	11610	12350	12350	12910	12910	13500	13840
8880	9050	9240	9400	9910	9910	10380	10380	10700	10700	11040	11040	11450	11870	12540	12540	13020	13020	13610	13930
9260	9520	9710	9820	10350	10350	10840	10840	11190	11190	11540	11540	11970	12390	13090	13090	13580	13580		
10210	10390	10680	10840	11220	11220	11740	11740	12120	12570	13030	13030	13400	13400	14130	14130	14790	14790		
10660	10860	11020																	
10730	10930	11090																	
11100	11310	11490																	
11280	11500	11810																	

Napęd Spin 23

Napęd Spin 22

Napęd Spin 41  
(SN6041 + SNA30)

Napęd Spin 41L  
(SN6041 + SNA6)

Szerokość (mm) - Dostępność co 10 mm

3210-3300	3310-3400	3410-3500	3510-3600	3610-3700	3710-3800	3810-3900	3910-4000	4010-4100	4110-4200	4210-4300	4310-4400	4410-4500	4510-4600	4610-4700	4710-4800	4810-4900	4910-5000	5010-5250	5260-5500
8760	8920	9120	9280	9640	9640	10000	10000	10550	10550	10940	10940	11260	11700	12370	12370	12930	12930	13530	13840
9120	9290	9490	9660	10060	10060	10630	10630	10990	10990	11410	11410	11740	12170	12930	12930	13520	13520	14140	14510
9300	9480	9690	9870	10400	10400	10890	10890	11240	11240	11600	11600	12040	12480	13170	13170	13670	13670	14300	14650
9710	9980	10190	10320	10870	10870	11390	11390	11760	11760	12140	12140	12600	13030	13760	13760	14280	14280		
10680	10880	11180	11360	11760	11760	12320	12320	12730	13190	13680	13680	14070	14070	14840	14840	15530	15530		
11160	11370	11560																	
11260	11470	11650																	
11660	11880	12080																	
11920	12160	12490																	



Napęd Spin 23

Napęd Spin 22

Napęd Spin 41  
(SN6041 + SNA30)

Napęd Spin 41L  
(SN6041 + SNA6)

# Nice Opcje dodatkowe do bram 60 mm

Nazwa opcji	Opis/Uwagi dodatkowe	Dopłata netto	j.m.	Wymiary standard.	Wymiary specjalne
<b>Zamiana napędu w bramie automatycznej z napędem SPIN z prowadzeniem obniżonym L oraz wysokim H*</b>					
* Zamiana napędu SPIN23 na SPIN22	Dopłata do bramy automatycznej z napędem SPIN o wysokości od 2300 mm do 2375 mm z prowadzeniem obniżonym L (ze sprężynami skrętnymi z tyłu) lub wysokim H	170,00	szt.	•	•
* Zamiana napędu SPIN 41 na SPIN 41L		190,00	szt.	•	•
<b>Zamiana napędu SPIN 23/22 na SPY HS</b>					
Zamiana SPIN23 na SPY HS	Dopłata do bramy automatycznej SPIN. Zamiana na napęd SPY650HSBDKCE z szyną SPYRAIL321 (zamiast SPIN23) lub SPYRAIL321+SPYRAIL081 (zamiast SPIN22)	360,00	szt.	•	•
Zamiana SPIN22 na SPY HS L		380,00	szt.	•	•
<b>Opcje prowadzeń</b>					
Obniżone L, sprężyny skrętne z tyłu. Nadproże min. R: 150/A: 160 mm	Bramy o szerokości B ≤ 4500 mm	235,00	kpl.	•	•
	Bramy o szerokości B > 4500 mm	340,00	kpl.	•	•
Standardowe podwyższone NH	Sprężyny skrętne z przodu. Nadproże min. R: 350/A: 400 mm	0,00	kpl.	-	•
<b>Klamki z zamkiem i uchwyty (standardowo umieszczone po stronie Lewej od zewnątrz. Wymiary specjalne możliwość zmiany)</b>					
Klamka czarna	Klamka zewnętrzna czarna z zamkiem (3 klucze)	250,00	szt.	•	•
Klamka satynowana	Klamka zewn. w kolorze satynowanym z zamkiem (3 klucze)	270,00	szt.	•	•
Klamka złota	Klamka zewn. w kolorze starego złota z zamkiem (3 klucze)	280,00	szt.	•	•
Uchwyt czarny	Uchwyt dwustronny czarny (w dolnej sekcji)	70,00	szt.	•	•
Uchwyt satynowany	Uchwyt dwustronny w kolorze satynowanym (w dolnej sekcji)	75,00	szt.	•	•
Uchwyt złoty	Uchwyt dwustronny w kolorze starego złota (w dolnej sekcji)	90,00	szt.	•	•
Ryglowanie dwustronne zamka	Dopłata do zamka w bramie ręcznej. Niedostępne w bramach z drzwiami serwisowymi. Max. szerokość bramy 5000 mm	250,00	szt.	•	•
<b>Wysprzęglanie awaryjne z zewnątrz do bram z zamkiem</b>					
SPA2	Bramy automatyczne z napędem SPIN oraz SPIDO (tabela zastosowań str. 81)	90,00	szt.	•	•
OTA11		100,00	szt.	•	•
<b>Dodatkowe elementy montażowe</b>					
Montaż boczny - zestaw do montażu bocznego (kątowniki, wkręty, nawierc. otwory) - węgarek 120 mm		150,00	szt.	•	•
Uchwyt listwy nadprożowej	Do nadproży ocieplonych styropianem (maks. 90 mm). Optymalne zastosowanie co 500 mm.	13,00	szt.	•	•
 System ciepłego montażu - niedostępny dla H i NH (patrz przekroje str. 4)		120,00	mb	•	•
Wzmocnienie profilu montażowego - komplet do bramy (4 szt.) Niedostępne dla prowadzeń NH i H		40,00	kpl.	•	•
Kątownik perforowany	30 x 30 mm, długość L = 2000 mm	43,00	szt.	•	•
<b>Przeszklenia</b>					
Opcje przeszkleń str. 80				•	•
<b>Lakierowanie (pozostałe opcje)</b>					
Lakierowanie płaszczka bramy od wewnątrz	Obejmuje lakierowanie okuć bocznych	170,00	m <sup>2</sup>	•	•
Lakierowanie strukturalne**	Dopłata do bramy w dowolnym kolorze RAL. Tylko bramy SILK.	70,00	m <sup>2</sup>	•	•
 Lakierowanie NCS	Dopłata do bramy w dowolnym kolorze RAL. Tylko bramy SILK.	65,00	m <sup>2</sup>	•	•
<b>Inne</b>					
Przedłużenie wału		70,00	mb	•	•
Ujednolicenie	Ujednolicenie usytuowania przeszkleń lub przetłoczeń. Na zapytanie	270,00	szt.	•	•
Dodatkowy profil wzmacniający, stalowy		45,00	mb	•	•
 Regulowany zawias dolny - sekcja dolna min. 320 mm		105,00	kpl.	•	•
 Podwójne zawiasy boczne - sekcja stalowa 60 mm		220,00	sekcja	•	•
<b>Droga radiowa/dodatkowe piloty</b>					
ON2E	Pilot 2-kanalowy ON2E (system OPERA)	95,00	szt.	•	•
ON4E	Pilot 4-kanalowy ON4E (system OPERA)	120,00	szt.	•	•
FLO2RE	Pilot 2-kanalowy FLO2RE (SPIN)	85,00	szt.	•	•
FLO4RE	Pilot 4-kanalowy FLO4RE (SPIN)	115,00	szt.	•	•
INT11 (Pilot 1-kanalowy)	Dostępne kolory: czarny, żółty (Y), czerwony (R), różowy (L), zielony (G), niebieski (B)	80,00	szt.	•	•
INT12 (Pilot 2-kanalowy)		85,00			

\*\* z wyłączeniem kolorów perłowych, fluorescencyjnych i metalizowanych



# Nice Opcje dodatkowe do bram 60 mm

Nazwa opcji	Opis/Uwagi dodatkowe	Dopłata netto	j.m.	Spr. skr. wym. stand.	Spr. skr. wym. spec.
<b>Fotokomórki</b>					
EPMB	Linia fotokomórek EPMB do napędu SPIN	225,00	kpl.	•	•
BF	Linia fotokomórek BF do napędu SPIDO	160,00	kpl.	•	•
<b>Lampy sygnalizacyjne</b>					
ELDC	Lampa sygnalizacyjna LED z wbudowaną anteną 433,92 MHz	160,00	szt.	•	•
<b>Akumulator do zasilania awaryjnego</b>					
Akumulator PS124	Do zasilania awaryjnego, z wbudowaną kartą ładowania	330,00	szt.	•	•
<b>Moduł Wi-Fi</b>					
IT4WIFI Moduł Wi-Fi	Do zdalnego zarządzania automatyką domową	340,00	szt.	•	•



Nazwa opcji	Opis/Uwagi dodatkowe	Dopłata netto	j.m.	E120 Spr. nac.	Spr. skr. wym. stand.	Spr. skr. wym. spec.
<b>OPCJE PRZESZKLEŃ DO BRAM 40 mm *</b>						
Okno prostokątne L2-B	Skręcane, wymiary zewnętrzne 633 x 332 mm, ramka czarna	230,00	szt.	•	•	•
Okno prostokątne L2-R	Skręcane, wymiary zewnętrzne 633 x 332 mm, ramka jednostronnie lakierowana na RAL**	300,00	szt.	•	•	•
Matowienie szyby	Dotyczy okien L2-B oraz L2-R	120,00	szt.	•	•	•
Okno owalne R10	Zatraskowe, wymiary zewnętrzne 663 x 343 mm, ramka czarna bez możliwości lakierowania	315,00	szt.	•	•	•
Sekcja IP-A anodowana	Sekcja IP z podwójną szybą. Maks. szerokość bramy 5000 mm***. Standardowe wewn. listwy przyszybowe - szare PVC (bez możliwości lakierowania)	390,00	mb	•	•	•
Sekcja IP-R1 lakierowana jednostronnie na RAL**		475,00	mb	•	•	•
Sekcja IP C-A anodowana	Sekcja IP z przekładkami termicznymi z podwójną szybą. Maks. szerokość bramy 5000 mm***. Standardowe wewn. listwy przyszybowe - szare PVC (bez możliwości lakierowania)	560,00	mb	•	•	•
Sekcja IP C-R1 lakierowana jednostronnie na RAL**		645,00	mb	•	•	•
Sekcja IP B-A anodowana	Sekcja IP z blachą perforowaną. Maks. szerokość bramy 5000 mm***. Standardowe wewn. listwy przyszybowe - szare PVC (bez możliwości lakierowania)	440,00	mb	•	•	•
Sekcja IP B-R1 lakierowana jednostronnie na RAL**		525,00	mb	•	•	•
Sekcja IP S-A anodowana	Sekcja IP z siatką aluminiową. Maks. szerokość bramy 5000 mm***. Standardowe wewn. listwy przyszybowe - szare PVC (bez możliwości lakierowania)	500,00	mb	•	•	•
Sekcja IP S-R1 lakierowana jednostronnie na RAL**		585,00	mb	•	•	•
Sekcja IP bez słupków środkowych (IP-0)	Max szerokość bramy 3000 mm. Dopłata do ceny sekcji	15,00	%	•	•	•
Dopłata za aluminiowe listwy przyszybowe do sekcji IP	Do sekcji IP bez przegrody termicznej (anoda/RAL)	10,00/11,00	%	•	•	•
	Do sekcji IP z przegrodą termiczną (anoda/RAL)	8,00/9,00	%	•	•	•

Nazwa opcji	Opis/Uwagi dodatkowe	Dopłata netto	j.m.	Spr. skr. wym. stand.	Spr. skr. wym. spec.
<b>OPCJE PRZESZKLEŃ DO BRAM 60 mm *</b>					
Okno prostokątne L60-B	Skręcane, wymiary zewnętrzne 636 x 332 mm, ramka czarna, pakiet szybowy 3x2mm	650,00	szt.	•	•
Okno prostokątne L60-R	Skręcane, wymiary zewnętrzne 636 x 332 mm, ramka jednostronnie lakierowana na RAL**	720,00	szt.	•	•

MAKSYMALNA ILOŚĆ OKIEN L2, R10, L60 ORAZ KRATEK WENTYLACYJNYCH W SEKCJI BRAMY				
Szerokość bramy	do 2599 mm	2600 - 3431 mm	3432 - 4264 mm	4265 - 5500 mm
Max. ilość okien	2	3	4	5

ILOŚĆ OKIEN W SEKCJI ALUMINIOWEJ IP W BRAMACH 40 mm				
Szerokość bramy	do 2500 mm	2501 - 3500 mm	3501 - 4500 mm	4501 - 5000 mm
Ilość okien	2	3	4	5

\* wszystkie ceny dotyczą produktów zamawianych w bramie

\*\* z wyłączeniem kolorów perłowych, fluorescencyjnych i metalizowanych

\*\*\* większe szerokości na zapytanie



# Nice Akcesoria



KLAMKA CZARNA

KLAMKA SATYNOWANA

KLAMKA STARE ZŁOTO



UCHWYT CZARNY



UCHWYT SATYNOWANY



UCHWYT STARE ZŁOTO

**Era One - sterowanie radiowe typu Flor z kodem dynamicznie zmiennym 433,92 MHz.** Dzięki unikalnemu certyfikatowi radioodbiornika OPERA piloty Era One (ON1E, ON2E, ON4E, ON9E) mogą być dogrywane bez konieczności obecności na miejscu instalacji (konieczny programator O-Box).

**Nowy dwukierunkowy pilot Era One BiDi umożliwiający sterowanie bramami wjazdowymi i garażowymi.** System BiDi kompatybilny jest ze wszystkimi silnikami Nice do bram wjazdowych oraz garażowych, wykorzystującymi modułowy nadajnik OXI BD. Pilot umożliwia sprawdzenie w dowolnym momencie m.in. statusu bramy wjazdowej lub garażowej (diody LED odpowiednim kolorem sygnalizuje czy brama jest otwarta, zamknięta czy częściowo otwarta). Po raz pierwszy w automacie domowej zastosowano technologię Near Field Communication (NFC), umożliwiającą bezpośrednią komunikację pilota ze smartfonem.

Piloty Era One BiDi są kompatybilne z drogą radiową Flor.

**Sterowanie radiowe Flor z kodem dynamicznie zmiennym o częstotliwości 433.92 MHz, 4,5 miliarda kombinacji:**

- 1 - i 2 - kanałowe FLO2RE, VR,
- 4 - kanałowe FLO4RE,
- 1 - i 2 - kanałowe INTI.

**Sterowanie radiowe Flor nie jest kompatybilne ze sterowaniem radiowym Smilo.**

**Możliwość zastosowania w sterowaniach napędów do rolet i markiz.**

**Bezpieczeństwo użytkownika:** kod dynamicznie zmienny daje wysoki poziom bezpieczeństwa użytkownika, kod niemożliwy do skopiowania.

**Sterowanie Flor:** zasięg do 200 m z anteną ABFKIT/ABF w terenie otwartym.

**Lampa sygnalizacyjna ELDC, 12 V (BLUEBUS) i 24 V z wbudowaną anteną 433.92 MHz.**

**Fotokomórki EPMB do montażu zewnętrznego w technologii BLUEBUS.** Fotokomórki mogą pracować na dwóch poziomach zasięgu - do 15 m i do 30 m.

**Fotokomórki BF do montażu zewnętrznego.** Technologia przekaźnikowa BF stosowana do urządzeń z klasycznym wejściem FOTO/STOP. Fotokomórki mogą pracować na dwóch poziomach zasięgu - do 15 m i do 30 m.

**Sterownik elektroniczny Nice IT4WIFI,** przeznaczony do zdalnego sterowania automatyką domową z dowolnego miejsca na świecie, za pośrednictwem telefonu komórkowego. Moduł współdziała z aplikacją Nice IT4WIFI, którą można pobrać bezpłatnie z App Store oraz Google Play.

## KLAMKI I UCHWYTY DO BRAM GARAŻOWYCH

**Zamek zatrzaskowy wyposażony w jednostronną wkładkę patentową. Możliwość obsługi od strony zewnętrznej (3 klucze), jak i wewnętrznej (zasuwka).**

**Od strony zewnętrznej** kłamek z szyldem wykonane z tworzywa sztucznego w kolorze czarnym, satynowanym lub starego złota.

**Od strony wewnętrznej** uchwyt z tworzywa sztucznego w kolorze czarnym.

Zamek standardowo montowany po lewej stronie bramy - patrząc od zewnątrz w drugiej sekcji od dołu. W bramach ręcznych oraz automatycznych montowany jako opcja dodatkowa. Konieczny w przypadku wysprężania awaryjnego z zewnątrz.

**Uchwyty dwustronne (opcja dodatkowa)** montowane w dolnej sekcji bramy. Dostępne w kolorze czarnym, satynowanym lub starego złota. Od wewnątrz kolor czarny.



# Nice Yubii Home

## Nowe serce Twojego Inteligentnego Domu

Możliwość sterowania całym domem za pomocą jednego małego urządzenia. Przy użyciu prostych poleceń możesz sterować oświetleniem, roletami, bramami, drzwiami i oknami, sprzętem AGD, systemami ogrzewania i nawadniania, multimediami, jak również wykrywać ewentualne wycieki wody, ulatnianie tlenu węgla czy pożar.

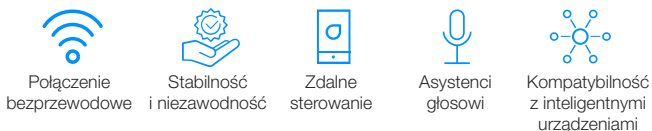

### Oszczędność i zrównoważone zużycie

Yubii Home minimalizuje negatywny wpływ na środowisko Twego inteligentnego domu. Dzięki kontroli ogrzewania i oświetlenia oraz monitorowaniu zużycia energii elektrycznej możesz ograniczyć zużycie energii i obniżyć rachunki za ogrzewanie.

### Wyobraź sobie niezliczone scenariusze

Inteligentny dom zapewnia uczucie komfortu i ułatwia codzienne czynności. Zautomatyzowane scenariusze, sterowanie głosowe i ze smartfona, tabletu czy inteligentnych zegarków, ułatwią Ci codzienną rutynę.

### Yubii, prawdziwy wielofunkcyjny ekosystem dla inteligentnego domu kompatybilny z ponad 3000 urządzeń różnych marek.

Yubii Home może zostać zintegrowany z urządzeniami innych firm dzięki protokołom Z-Wave i WiFi, może obsługiwać kamerę IP i do 5 urządzeń plug-in.

Aplikacja dostępna bezpłatnie:



Yubii App



GET IT ON  
Google Play



Download on the  
App Store



### HubNetworklink - zestaw złączy kablowych do zasilania i internetu (LAN) dla central Yubii Home i HC3L.

Produkt ułatwia instalację Yubii Home w przypadku, gdy sygnał WiFi jest słaby lub niedostępny. Oznacza to mniej czasu i wysiłku z punktu widzenia klienta końcowego.

Urządzenie nie wymaga dodatkowej konfiguracji i gwarantuje stabilne połączenie z przewodową siecią LAN.



HubNetworklink

### Kluczowe cechy:

- urządzenie przeznaczone do podłączenia centrali Yubii Home oraz HC3L do sieci kablowej (LAN),
- w zestawie znajdują się wszystkie niezbędne kable (w tym patchcord Ethernet).

Kod		cena netto	cena brutto
<b>YUBII HOME</b> 301616040301	centrala zarządzająca inteligentnym domem za pomocą drogi radiowej Nice/elero oraz protokołem Z-Wave	755,00	928,65
<b>HUBNETWORKLINK</b> 301210510101	zestaw złączy kablowych, łączących centralę Yubii Home z lokalną siecią kablową LAN	65,00	79,95

Parametry	YUBII	
Zasilanie (V)	5 V DC, maks. 1 A (zasilacz w zestawie)	
Temperatura pracy (°C min/max)	0-40°C	
Wilgotność pracy maks.	75% wilgotności względnej (bez kondensacji)	
Złącze zasilania	USB Micro B	
Wymiary (mm)	178x110x31 mm	

# Nice HubPowerbank

## Bądź w kontakcie, zawsze i wszędzie

Nice HubPowerbank to przenośny router 3G/4G zasilany przez USB.

HubPowerbank można połączyć z centralą Yubii Home i uzyskać dodatkowe źródło zasilania. Po włożeniu karty SIM HubPowerbank zapewni dostęp do internetu WiFi.



**W standardowych warunkach** centrala Yubii Home korzysta z klasycznego źródła zasilania oraz domowej sieci WiFi.

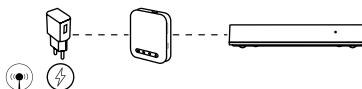

Backup-owa sieć WiFi 802.11b/g/n dla centralek Smart Home lub innych urządzeń

Dostęp do internetu 3G/4G (LTE) wymagana karta SIM

**W przypadku awarii zasilania** centrala automatycznie zacznie korzystać z zapasowego źródła energii. W przypadku dłuższej awarii, HubPowerbank zapewni zasilanie na czas do 12 godzin.

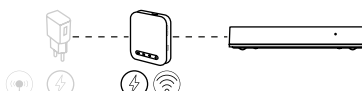

Tryby oszczędzania baterii

Funkcja Powerbank – bateria wielokrotnego ładowania o pojemności 4600mAh

**W przypadku awarii domowej sieci WiFi** HubPowerbank zapewni połączenie z chmurą zapewniając nieprzerwaną pracę centrali Yubii Home.

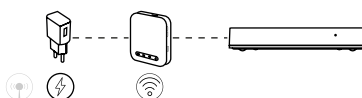

Odbieranie i wysyłanie wiadomości SMS

Miejsce na kartę SD

Kod		cena netto	cena brutto
<b>HUBPOWERBANK</b> 409500010139	przenośny router 3G/4G zasilany przez USB	397,56	489,00

# Nice BIDI WIFI

**BiDi-WiFi moduł z podwójną funkcjonalnością.** Idealny dla użytkownika końcowego - możliwość sterowania automatyką za pomocą aplikacji mobilnej. Dodatkowo może służyć jako interfejs dla aplikacji profesjonalnej MyNice Pro co umożliwi programowanie i konfigurację automatyki instalatorowi z Licencją Nice.

Użytkownik automatyki z wykorzystaniem aplikacji mobilnej MyNice może sterować i monitorować swoją bramę zarówno lokalnie jak i przebywając poza domem. Może też udzielić ograniczonego dostępu do niej zaufanemu instalatorowi – w celu zdalnej diagnozy.

Poręczny, zmieści się w kieszeni, zawsze można go mieć przy sobie, aby ułatwić procedury konfiguracji automatyki Nice.

**Kompatybilny** ze wszystkimi siłownikami Nice do bram wjazdowych i bram garażowych ze złączem **Bus-T4**.

**Automatyczne generowanie sieci Wi-Fi** przy podłączonym interfejsie BiDi-WiFi. Możliwość konfiguracji automatyki za pomocą aplikacji MyNice Pro, nawet z własnego pojazdu.

**Funkcja wyszukiwania w aplikacji** pozwala w szybki sposób znaleźć parametr, który instalator chce zaprogramować, aby zakończyć instalację.

**Dedykowane zarządzanie w chmurze.** Ułatwione planowanie serwisów i przeglądów dzięki geolokalizacji. Dzięki temu można w szybki sposób zareagować na potrzeby klienta.

Technologia Nice umożliwia aktualizację oprogramowania w czasie rzeczywistym i umożliwia przeglądanie instrukcji w celu łatwego dostępu do instrukcji podczas instalacji.



Połączenie

WiFi

BUS T4

Kod		cena netto	cena brutto
<b>BIDIWIFI</b>	moduł do sterowania automatyką za pomocą WiFi (aplikacja My Nice). Moduł do programowania i konfiguracji central przez instalatora (aplikacja My Nice Pro).	200,00	246,00

# Nice IT4WIFI

**Interfejs Wi-Fi umożliwiający nadzorowanie automatyki bramowej Nice z każdego miejsca na świecie, kompatybilnej z protokołem BusT4 (Opera). Do wszystkich urządzeń Nice z gniazdem serwisowym IBT4N.**

**Łatwy w instalacji:**

1. Używając dedykowanego przewodu podłącz złącze BusT4 w interfejsie Wi-Fi z gniazdem BusT4 lub IBT4N w centrali sterującej Nice.
2. Wybierz jeden z dwóch dostępnych protokołów: MyNice lub Apple HomeKit, następnie skonfiguruj interfejs za pomocą smartfonu.

**Geolokalizacja:** przy włączonym w telefonie GPS brama otworzy lub zamknie się samoczynnie gdy użytkownik znajdzie się w określonej strefie w pobliżu automatyki.

**Komendy głosowe:** Otwórz i zamknij garaż z Siri: automatyka będzie uruchamiana komendą głosową.

**Scenariusze:** określone wydarzenia można zaprogramować określonego dnia i w odpowiednim czasie. Np: „Od poniedziałku do piątku, otwórz bramę wjazdową i garaż o godzinie 7:00”.

**Integracja z aplikacją HomeKit firmy Apple.** Nice posiada certyfikat Apple HomeKit dla interfejsu IT4WIFI: zarządzaj automatyką Nice poprzez aplikację Apple i twórz spersonalizowane scenariusze, obejmujące również inne, podłączone urządzeniami HomeKit.

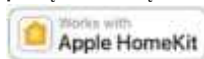

**Kompatybilność z serwisem IFTTT:** z użyciem darmowej platformy IFTTT (If This Then That) można tworzyć proste zależności przyczyna-efekt, wiążąc usługi dostarczane przez różne aplikacje. Po więcej informacji zajrzyj na stronę [www.ifttt.com/nice](http://www.ifttt.com/nice).



Kod		cena netto	cena brutto
<b>IT4WIFI</b>	zestaw zawiera: interfejs WiFi, kabel telefoniczny RJ-11, zawiera interfejs IBT4N	340,00	418,20

# Nice Formularz pomiarowy

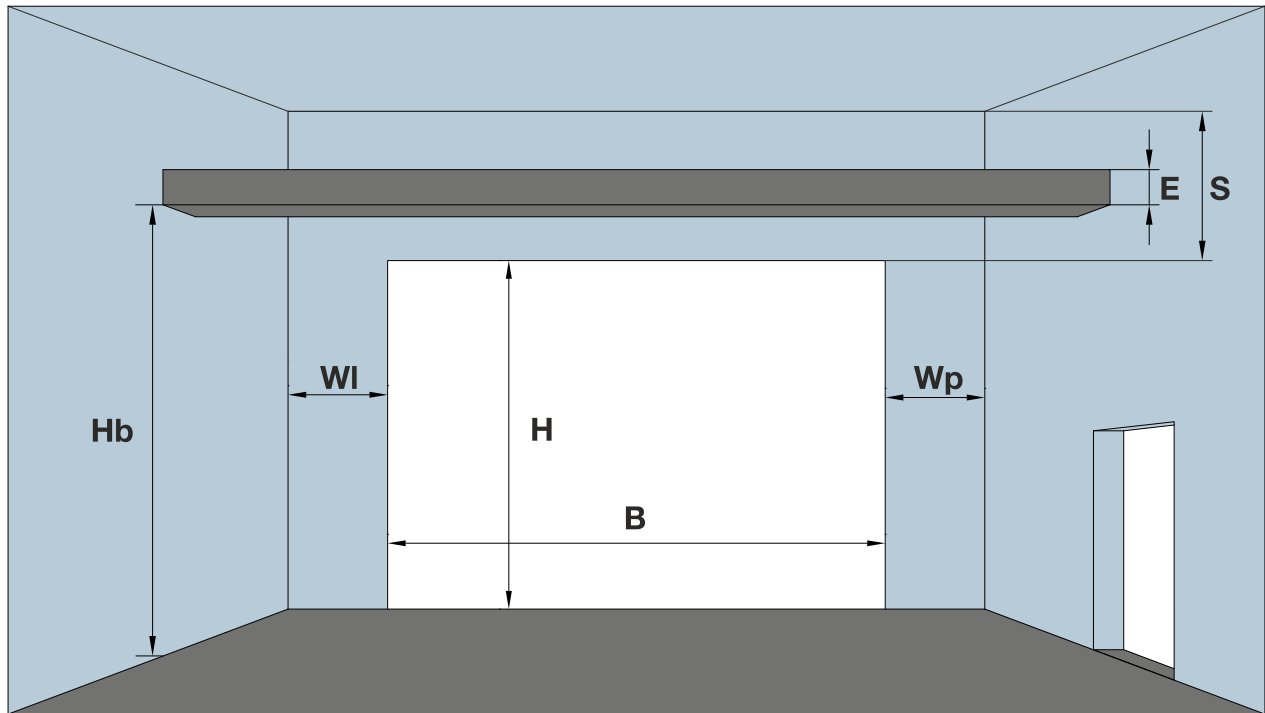

B	
H	
S	
WI	
Wp	
E	
F	
G	
Hb	
Dd	
Bd	
Hd	
D	
H $\alpha$	
D $\alpha$	
$\alpha$	

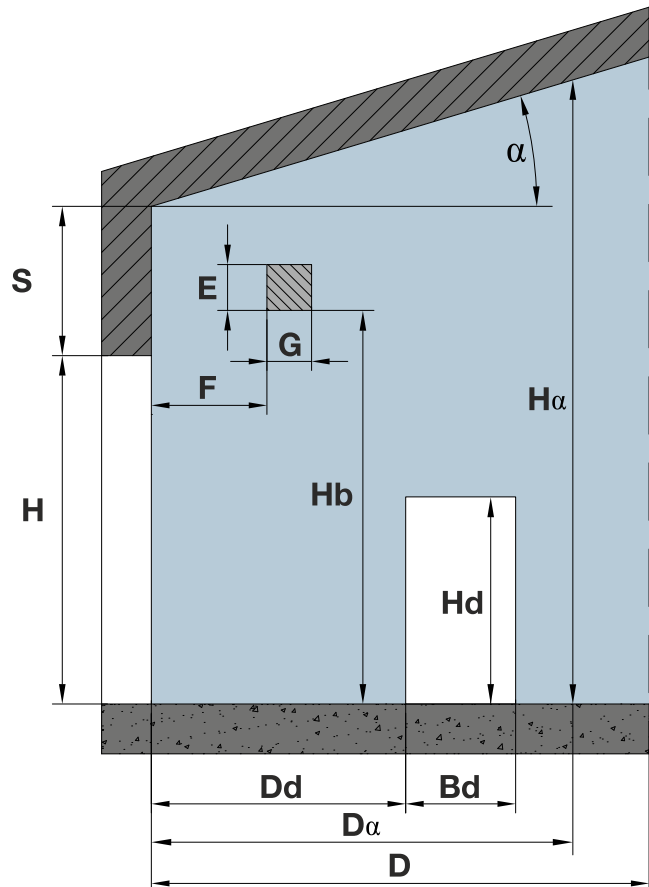

Nice

# ZAMÓWIENIE BRAM GARAŻOWYCH: SIMPLE CLASSIC, PREMIUM, DESIGN

Możliwość złożenia  
zamówienia on-line  
[www.nice.pl](http://www.nice.pl)

ZAMÓWIENIE NR ..... Data: .....

FIRMA	MIASTO	OSOBA SKŁADAJĄCA ZAMÓWIENIE	TELEFON KONTAKTOWY
E-MAIL KONTAKTOWY:		FORMA PŁATNOŚCI: <input type="checkbox"/> Przelew terminowy <input type="checkbox"/> Przedpłata	
ADRES DOSTAWY:			

MODEL	<input type="checkbox"/> Nice Simple Classic (Woodgrain) <input type="checkbox"/> Nice Simple Premium (Woodgrain) <input type="checkbox"/> Nice Simple Design (Woodgrain)         Ilość:
TYP	<input type="checkbox"/> Ręczna <input type="checkbox"/> Automatyczna SPIDO <input type="checkbox"/> Automatyczna SPIN <input type="checkbox"/> Automatyczna SPY HS
PROWADZENIE	<input type="checkbox"/> Sprężyny naciągowe E120 <input type="checkbox"/> Standard N <input type="checkbox"/> Obniżone L <input type="checkbox"/> Standardowe podwyższone NH <input type="checkbox"/> Wysokie H Przewyższenie HL = ..... Nadproże S = .....
SZEROKOŚĆ STANDARDOWA	<input type="checkbox"/> 2250* <input type="checkbox"/> 2375* <input type="checkbox"/> 2400 <input type="checkbox"/> 2500 <input type="checkbox"/> 2600 <input type="checkbox"/> 2750 <input type="checkbox"/> 3000 <input type="checkbox"/> 3250 <input type="checkbox"/> 3500 <input type="checkbox"/> 3750 <input type="checkbox"/> 4000 <input type="checkbox"/> 4250 <input type="checkbox"/> 4500 <input type="checkbox"/> 4750 <input type="checkbox"/> 5000 <input type="checkbox"/> 5250 <input type="checkbox"/> 5500
SZEROKOŚĆ SPECJALNA	..... (wymiary co 10 mm w zakresie 2000 - 6000 mm) * Dotyczy tylko bram E120
WYSOKOŚĆ STANDARDOWA	<input type="checkbox"/> 1900* <input type="checkbox"/> 1950* <input type="checkbox"/> 2000 <input type="checkbox"/> 2050* <input type="checkbox"/> 2100 <input type="checkbox"/> 2125 <input type="checkbox"/> 2200 <input type="checkbox"/> 2250 <input type="checkbox"/> 2300* <input type="checkbox"/> 2350* <input type="checkbox"/> 2375 <input type="checkbox"/> 2475* <input type="checkbox"/> 2500
WYSOKOŚĆ SPECJALNA	..... (zakres: 1700 - 3000 mm) <input type="checkbox"/> Symetryczne ścięcie górnego i dolnego panela* * Dotyczy tylko bram E120
KOLOR	Podstawowe: <input type="checkbox"/> RAL 9016 - Biel <input type="checkbox"/> RAL 8014 - Brąz Sepia <input type="checkbox"/> RAL 7016 Antracyt Standardowe: <input type="checkbox"/> RAL 8017 Brąz Czekoladowy <input type="checkbox"/> RAL 9006 Srebrny <input type="checkbox"/> RAL 7035 Jasnoszary <input type="checkbox"/> Dowolny kolor RAL ..... <input type="checkbox"/> 703M <input type="checkbox"/> Kolor NCS.....
KRATKI WENTYLACYJNE	Kratka wentylacyjna stała <input type="checkbox"/> Biała <input type="checkbox"/> Czarna ..... szt. w rzędzie Kratka wentylacyjna zamykana <input type="checkbox"/> Biała <input type="checkbox"/> Czarna ..... szt. w rzędzie
OPCJE BRAM RĘCZNYCH	<input type="checkbox"/> Uchwyt dwustronny (czarny) w dolnej sekcji <input type="checkbox"/> Klamka zewnętrzna czarna z zamkiem <input type="checkbox"/> Dwustronne ryglowanie zamka (wym. specjalne)
OPCJE BRAM AUTOMATYCZNYCH	<input type="checkbox"/> Uchwyt dwustronny (czarny) w dolnej sekcji <input type="checkbox"/> Klamka zewn. czarna z zamkiem (do wysprz. awaryjnego) Awaryjne wysprzężenie z zewnątrz: <input type="checkbox"/> SPA2 <input type="checkbox"/> OTA11 <input type="checkbox"/> SBLO500 (brama bez zamka) <input type="checkbox"/> Zamiana napędu SPIN w bramie automatycznej o wysokości 2375 mm z obniżonym nadprożem L
DODATKOWE ELEMENTY MONTAŻOWE	<input type="checkbox"/> Kątownik perforowany L = 2000 mm ..... szt. <input type="checkbox"/> Zestaw do montażu bocznego ..... szt. <input type="checkbox"/> Renowacyjna listwa nadprożowa, kolor..... <input type="checkbox"/> Uchwyt listwy nadprożowej ..... szt. <input type="checkbox"/> System ciepłego montażu <input type="checkbox"/> Regulowany zawias dolny
DROGA RADIOWA (dodatkowe elementy)	<input type="checkbox"/> Pilot ON2E ..... szt. <input type="checkbox"/> Pilot ON4E ..... szt. <input type="checkbox"/> Pilot FLO2RE ..... szt. <input type="checkbox"/> Pilot FLO4RE ..... szt. <input type="checkbox"/> Pilot INTI ..... szt. <input type="checkbox"/> Radiodbiornik uniwersalny SMX2R ..... szt.
FOTOKOMÓRKI	<input type="checkbox"/> Para fotokomórek EPMB (Spin/Spy) ..... szt. <input type="checkbox"/> Para fotokomórek BF (SPIDO) ..... szt.
INNE DO NAPĘDÓW	<input type="checkbox"/> LAMPKA LEDOWA ELDC ..... szt. <input type="checkbox"/> NICE IT4WIFI ..... szt. <input type="checkbox"/> AKUMULATOR PS124 ..... szt.
POZOSTAŁE AKCESORIA / UWAGI:	

Pieczętka zamawiającego:

Podpis osoby zamawiającej:

Zamówienie przyjął:



ZAMÓWIENIE NR ..... Data: .....

FIRMA	MIASTO	OSOBA SKŁADAJĄCA ZAMÓWIENIE	TELEFON KONTAKTOWY
E-MAIL KONTAKTOWY:		FORMA PŁATNOŚCI: <input type="checkbox"/> Przelew terminowy <input type="checkbox"/> Przedpłata	
ADRES DOSTAWY:			

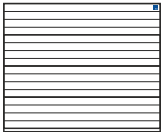
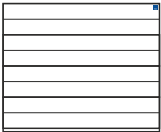
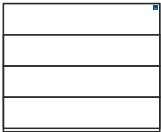
MODEL	<input type="checkbox"/>  <input type="checkbox"/>  <input type="checkbox"/>  Ilość:
TYP	<input type="checkbox"/> Ręczna <input type="checkbox"/> Automatyczna SPIDO <input type="checkbox"/> Automatyczna SPIN <input type="checkbox"/> Automatyczna SPY HS
PROWADZENIE	<input type="checkbox"/> Sprężyny naciągowe E120 <input type="checkbox"/> Standard N <input type="checkbox"/> Obniżone L <input type="checkbox"/> Standardowe podwyższone NH <input type="checkbox"/> Wysokie H Przewyższenie HL = ..... Nadproże S = .....
SZEROKOŚĆ STANDARDOWA	<input type="checkbox"/> 2250* <input type="checkbox"/> 2375* <input type="checkbox"/> 2400 <input type="checkbox"/> 2500 <input type="checkbox"/> 2600 <input type="checkbox"/> 2750 <input type="checkbox"/> 3000 <input type="checkbox"/> 3250 <input type="checkbox"/> 3500 <input type="checkbox"/> 3750 <input type="checkbox"/> 4000 <input type="checkbox"/> 4250 <input type="checkbox"/> 4500 <input type="checkbox"/> 4750 <input type="checkbox"/> 5000 <input type="checkbox"/> 5250 <input type="checkbox"/> 5500
SZEROKOŚĆ SPECJALNA	..... (wymiary co 10 mm w zakresie 2000 - 6000 mm) * Dotyczy tylko bram E120
WYSOKOŚĆ STANDARDOWA	<input type="checkbox"/> 1900* <input type="checkbox"/> 1950* <input type="checkbox"/> 2000 <input type="checkbox"/> 2050* <input type="checkbox"/> 2100 <input type="checkbox"/> 2125 <input type="checkbox"/> 2200 <input type="checkbox"/> 2250 <input type="checkbox"/> 2300* <input type="checkbox"/> 2350* <input type="checkbox"/> 2375 <input type="checkbox"/> 2475* <input type="checkbox"/> 2500
WYSOKOŚĆ SPECJALNA	..... (zakres: 1700 - 3000 mm) <input type="checkbox"/> Symetryczne ścięcie górnego i dolnego panela* * Dotyczy tylko bram E120
KOLOR	<b>Podstawowe:</b> <input type="checkbox"/> RAL 9016 - Biel <input type="checkbox"/> RAL 8014 - Brąz Sepia <b>Dekor OFERTA SPECJALNA:</b> <input type="checkbox"/> Złoty Dąb <input type="checkbox"/> Orzech <input type="checkbox"/> Antracyt Okienny <b>Dekor gr.I:</b> <input type="checkbox"/> Dąb Bagienny <input type="checkbox"/> Ciemny Dąb <input type="checkbox"/> Winchester <input type="checkbox"/> Mahoń <input type="checkbox"/> Szary <input type="checkbox"/> Brąz Czekoladowy <input type="checkbox"/> Dąb Naturalny <input type="checkbox"/> Cedr Szary <input type="checkbox"/> Ciemnoszary Gładki <input type="checkbox"/> Ciemnoszary Metalik <input type="checkbox"/> Antracyt Gładki <b>Dekor gr.II:</b> <input type="checkbox"/> Espresso Ash 3D <input type="checkbox"/> Dąb Czarny Palony <input type="checkbox"/> Czarny Mat <input type="checkbox"/> Biały Mat <input type="checkbox"/> Szary Mat <input type="checkbox"/> Woodec Dąb Turner Toffe <input type="checkbox"/> Woodec Dąb Turner <input type="checkbox"/> Antracyt Szczotkowany <input type="checkbox"/> Dąb Sheffield <input type="checkbox"/> Umbra Brąz Mat <input type="checkbox"/> Winchester R (Renolit) Dowolny kolor RAL: ..... <input type="checkbox"/> Lakierowanie strukturalne <input type="checkbox"/> 703M <input type="checkbox"/> Kolor NCS.....
KRATKI WENTYLACYJNE	Kratka wentylacyjna stała <input type="checkbox"/> Biała <input type="checkbox"/> Czarna ..... szt. w rzędzie Kratka wentylacyjna zamykana <input type="checkbox"/> Biała <input type="checkbox"/> Czarna ..... szt. w rzędzie
OPCJE BRAM RĘCZNYCH	<input type="checkbox"/> Uchwyt dwustronny (czarny) w dolnej sekcji <input type="checkbox"/> Klamka zewnętrzna czarna z zamkiem <input type="checkbox"/> Dwustronne ryglowanie zamka (wym. specjalne)
OPCJE BRAM AUTOMATYCZNYCH	<input type="checkbox"/> Uchwyt dwustronny (czarny) w dolnej sekcji <input type="checkbox"/> Klamka zewn. czarna z zamkiem (do wysprz. awaryjnego) Awaryjne wysprzężenie z zewnątrz: <input type="checkbox"/> SPA2 <input type="checkbox"/> OTA11 <input type="checkbox"/> SBLO500 (brama bez zamka) <input type="checkbox"/> Zamiana napędu SPIN w bramie automatycznej o wysokości 2375 mm z obniżonym nadprożem L
DODATKOWE ELEMENTY MONTAŻOWE	<input type="checkbox"/> Kątownik perforowany L = 2000 mm ..... szt. <input type="checkbox"/> Zestaw do montażu bocznego ..... szt. <input type="checkbox"/> Renowacyjna listwa nadprożowa, kolor..... <input type="checkbox"/> Uchwyt listwy nadprożowej ..... szt. <input type="checkbox"/> System ciepłego montażu <input type="checkbox"/> Regulowany zawias dolny
DROGA RADIOWA (dodatkowe elementy)	<input type="checkbox"/> Pilot ON2E ..... szt. <input type="checkbox"/> Pilot ON4E ..... szt. <input type="checkbox"/> Pilot FLO2RE ..... szt. <input type="checkbox"/> Pilot FLO4RE ..... szt. <input type="checkbox"/> Pilot INTI ..... szt. <input type="checkbox"/> Radiodbiornik uniwersalny SMX2R ..... szt.
FOTOKOMÓRKI	<input type="checkbox"/> Para fotokomórek EPMB (Spin/Spy) ..... szt. <input type="checkbox"/> Para fotokomórek BF (SPIDO) ..... szt.
INNE DO NAPIĘDÓW	<input type="checkbox"/> LAMPKA LEDOWA ELDC ..... szt. <input type="checkbox"/> NICE IT4WIFI ..... szt. <input type="checkbox"/> AKUMULATOR PS124 ..... szt.
POZOSTAŁE AKCESORIA / UWAGI:	

Pieczątką zamawiającego:

Podpis osoby zamawiającej:

Zamówienie przyjął:

ZAMÓWIENIE NR ..... Data: .....

FIRMA	MIASTO	OSOBA SKŁADAJĄCA ZAMÓWIENIE	TELEFON KONTAKTOWY
E-MAIL KONTAKTOWY:		FORMA PŁATNOŚCI: <input type="checkbox"/> Przelew terminowy <input type="checkbox"/> Przedpłata	
ADRES DOSTAWY:			

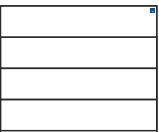
MODEL	<input type="checkbox"/>  Ilość: Nice Design ISO 60 (Silk)
TYP	<input type="checkbox"/> Ręczna <input type="checkbox"/> Automatyczna SPIDO <input type="checkbox"/> Automatyczna SPIN <input type="checkbox"/> Automatyczna SPY HS
PROWADZENIE	<input type="checkbox"/> Standard N <input type="checkbox"/> Obniżone L <input type="checkbox"/> Standardowe podwyższone NH
SZEROKOŚĆ STANDARDOWA	<input type="checkbox"/> 2400 <input type="checkbox"/> 2500 <input type="checkbox"/> 2600 <input type="checkbox"/> 2750 <input type="checkbox"/> 3000 <input type="checkbox"/> 3250 <input type="checkbox"/> 3500 <input type="checkbox"/> 3750 <input type="checkbox"/> 4000 <input type="checkbox"/> 4250 <input type="checkbox"/> 4500 <input type="checkbox"/> 4750 <input type="checkbox"/> 5000 <input type="checkbox"/> 5250 <input type="checkbox"/> 5500
SZEROKOŚĆ SPECJALNA	..... (wymiary co 10 mm w zakresie 2000 - 5500 mm)
WYSOKOŚĆ STANDARDOWA	<input type="checkbox"/> 2000 <input type="checkbox"/> 2100 <input type="checkbox"/> 2125 <input type="checkbox"/> 2200 <input type="checkbox"/> 2250 <input type="checkbox"/> 2375
WYSOKOŚĆ SPECJALNA	..... (wymiary co 10 mm w zakresie 1700 - 3000 mm)
KOLOR	<b>Podstawowe:</b> <input type="checkbox"/> RAL 9016 - Biel <input type="checkbox"/> RAL 8014 - Brąz Sepia <b>Dekor OFERTA SPECJALNA:</b> <input type="checkbox"/> Złoty Dąb <input type="checkbox"/> Orzech <input type="checkbox"/> Antracyt Okienny <b>Dekor gr.I:</b> <input type="checkbox"/> Dąb Bagienny <input type="checkbox"/> Ciemny Dąb <input type="checkbox"/> Winchester <input type="checkbox"/> Mahoń <input type="checkbox"/> Szary <input type="checkbox"/> Brąz Czekoladowy <input type="checkbox"/> Dąb Naturalny <input type="checkbox"/> Cedr Szary <input type="checkbox"/> Ciemnoszary Gładki <input type="checkbox"/> Ciemnoszary Metalik <input type="checkbox"/> Antracyt Gładki <b>Dekor gr.II:</b> <input type="checkbox"/> Espresso Ash 3D <input type="checkbox"/> Dąb Czarny Palony <input type="checkbox"/> Czarny Mat <input type="checkbox"/> Biały Mat <input type="checkbox"/> Szary Mat <input type="checkbox"/> Woodec Dąb Turner Toffe <input type="checkbox"/> Woodec Dąb Turner <input type="checkbox"/> Antracyt Szczotkowany <input type="checkbox"/> Dąb Sheffield <input type="checkbox"/> Umbra Brąz Mat <input type="checkbox"/> Winchester R (Renolit) Dowolny kolor RAL: ..... <input type="checkbox"/> Lakierowanie strukturalne <input type="checkbox"/> 703M <input type="checkbox"/> Kolor NCS.....
OPCJE BRAM RĘCZNYCH	<input type="checkbox"/> Uchwyt dwustronny (czarny) w dolnej sekcji <input type="checkbox"/> Klamka zewnętrzna czarna z zamkiem <input type="checkbox"/> Dwustronne ryglowanie zamka (wym. specjalne)
OPCJE BRAM AUTOMATYCZNYCH	<input type="checkbox"/> Uchwyt dwustronny (czarny) w dolnej sekcji <input type="checkbox"/> Klamka zewn. czarna z zamkiem (do wysprz. awaryjnego) Awaryjne wysprzężenie z zewnątrz: <input type="checkbox"/> SPA2 <input type="checkbox"/> OTA11 <input type="checkbox"/> SBLO500 (brama bez zamka) <input type="checkbox"/> Zamiana napędu SPIN w bramie automatycznej o wysokości 2375 mm z obniżonym nadprożem L
DODATKOWE ELEMENTY MONTAŻOWE	<input type="checkbox"/> Kątownik perforowany L = 2000 mm ..... szt. <input type="checkbox"/> Zestaw do montażu bocznego ..... szt. <input type="checkbox"/> Uchwyt listwy nadprożowej ..... szt. <input type="checkbox"/> System ciepłego montażu <input type="checkbox"/> Regulowany zawias dolny
DROGA RADIOWA (dodatkowe elementy)	<input type="checkbox"/> Pilot ON2E ..... szt. <input type="checkbox"/> Pilot ON4E ..... szt. <input type="checkbox"/> Pilot FLO2RE ..... szt. <input type="checkbox"/> Pilot FLO4RE ..... szt. <input type="checkbox"/> Pilot INTI ..... szt. <input type="checkbox"/> Radiodbiornik uniwersalny SMX2R ..... szt.
FOTOKOMÓRKI	<input type="checkbox"/> Para fotokomórek EPMB (Spin/Spy) ..... szt. <input type="checkbox"/> Para fotokomórek BF (SPIDO) ..... szt.
INNE DO NAPĘDÓW	<input type="checkbox"/> LAMPKA LEDOWA ELDC ..... szt. <input type="checkbox"/> NICE IT4WIFI ..... szt. <input type="checkbox"/> AKUMULATOR PS124 ..... szt.
POZOSTAŁE AKCESORIA / UWAGI:	

Pieczętka zamawiającego:

Podpis osoby zamawiającej:

Zamówienie przyjęł:

# FORMULARZ ZAMÓWIENIA OPCJI DODATKOWYCH DO BRAM GARAŻOWYCH:

FIRMA	MIASTO	OSOBA SKŁADAJĄCA ZAMÓWIENIE	TELEFON KONTAKTOWY
NR ZAMÓWIENIA BRAMY GARAŻOWEJ: ..... z dnia: .....			

## DRZWI SERWISOWE w bramach 40 mm\* (możliwe opcje str. 67)

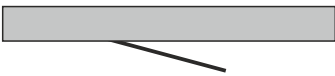
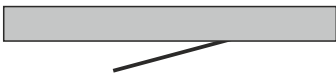
WYSOKOŚĆ PROGU DRZWI	<input type="checkbox"/> Drzwi serwisowe z progiem 90 mm (mak. szer. bramy 5000 mm) <input type="checkbox"/> Drzwi serwisowe z progiem 130 mm (szer. >5000 mm i <=6000 mm) <input type="checkbox"/> Drzwi serwisowe z progiem 26 mm (mak. szer. bramy 5000 mm)
KIERUNEK OTWIERANIA	<input type="checkbox"/> Lewe na zewnątrz  <input type="checkbox"/> Prawe na zewnątrz 
UMIEJSCOWIENIE	<input type="checkbox"/> Środek <input type="checkbox"/> Lewa strona** (min. 400 mm od krawędzi) <input type="checkbox"/> Prawa strona** (min. 400 mm od krawędzi)
OPCJE	<input type="checkbox"/> Klamka zewnętrzna h=61mm (tylko prowadzenia N, L, NH)*** <input type="checkbox"/> Lakierowanie ramy drzwi serwisowych na RAL (bez progu) ..... <input type="checkbox"/> Wykonanie szerokości światła przejścia 900 mm (920 mm pomiędzy ramami) *** Minimalna wysokość nadproża: dla N Smin = 250 mm, dla L Smin = 160 mm

\*\* Tylko z progiem 90 mm i tylko w bramach o szerokości <=3000 mm

## OKNA W BRAMIE (możliwe opcje str. 80)

TYP OKNA DO BRAM 40 mm	<input type="checkbox"/> L2 prostokątne, ramka czarna <input type="checkbox"/> L2 prostokątne, ramka kolor RAL ..... <input type="checkbox"/> MAT szyba matowa do okien L2 <input type="checkbox"/> R10 owalne, ramka czarna
TYP OKNA DO BRAM 60 mm	<input type="checkbox"/> L60-B prostokątne, ramka czarna <input type="checkbox"/> L60-R prostokątne, ramka kolor RAL .....
ILOŚĆ	Ilość okien w sekcji ..... szt. Ilość sekcji z oknami ..... szt. (> 1 szt. na zapytanie)
POŁOŻENIE SEKCJI Z OKNAMI	Nr sekcji ..... od dołu

\* Tylko w bramach o wymiarach specjalnych

## SEKCJE IP W BRAMACH (40 mm) (możliwe opcje str. 80)

TYP SEKCJI IP	<input type="checkbox"/> IP - A sekcja IP anodowana z podwójną szybą (max. 5000 mm) <input type="checkbox"/> IP - R sekcja IP z podwójną szybą, lakierowana jednostronnie na kolor RAL ..... (max. 5000 mm) <input type="checkbox"/> IP C-A sekcja IP anodowana z przekładkami termicznymi z podwójną szybą (max. 5000 mm) <input type="checkbox"/> IP C-R sekcja IP z przekładkami termicznymi z podwójną szybą, lakierowana jednostronnie na kolor RAL ..... (max. 5000 mm)
ILOŚĆ SEKCJI IP	<input type="checkbox"/> Ilość sekcji IP ..... szt. (> 1 szt. na zapytanie)
POŁOŻENIE SEKCJI IP	<input type="checkbox"/> Sekcja nr ..... od dołu





\* Tylko w bramach o wymiarach specjalnych

Pieczętka zamawiającego:

Podpis osoby zamawiającej:

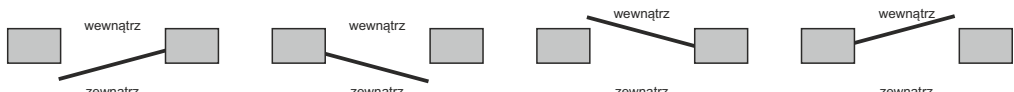
Zamówienie przyjął:

FIRMA	MIASTO	OSOBA SKŁADAJĄCA ZAMÓWIENIE	TELEFON KONTAKTOWY
E-MAIL KONTAKTOWY:		FORMA PŁATNOŚCI: <input type="checkbox"/> Przelew terminowy <input type="checkbox"/> Przedpłata	
ADRES DOSTAWY:			

TYP	<input type="checkbox"/> DB51 BEZ PRZEGRODY TERMICZNEJ <input type="checkbox"/> DB60 Z PRZEGRODĄ TERMICZNĄ				
MODEL	 <p>Ilość: _____</p> <input type="checkbox"/> Simple Classic (Woodgrain) <input type="checkbox"/> Simple Premium (Woodgrain) <input type="checkbox"/> Simple Design (Woodgrain) <input type="checkbox"/> Classic (Silk) <input type="checkbox"/> Premium (Silk) <input type="checkbox"/> Design (Silk)				
SZEROKOŚĆ (zewnątrzny wymiar ramy)	..... (wymiary w zakresie 750 - 1200 mm)				
WYSOKOŚĆ (zewnątrzny wymiar ramy)	..... (wymiary w zakresie 1800 - 2400 mm)				
KOLOR (SILK) <b>Podstawowe:</b> <b>Oferta specjalna i Dekor gr.I:</b> <b>Dekor gr.II:</b>	<input type="checkbox"/> RAL 9016 - Biel <input type="checkbox"/> RAL 8014 - Brąz Sepia <input type="checkbox"/> Złoty Dąb <input type="checkbox"/> Orzech <input type="checkbox"/> Dąb Bagienny <input type="checkbox"/> Ciemny Dąb <input type="checkbox"/> Winchester <input type="checkbox"/> Mahoń <input type="checkbox"/> Szary <input type="checkbox"/> Brąz Czekoladowy <input type="checkbox"/> Dąb Naturalny <input type="checkbox"/> Antracyt Okienny <input type="checkbox"/> Antracyt Gładki <input type="checkbox"/> Cedr Szary <input type="checkbox"/> Ciemnoszary Gładki <input type="checkbox"/> Ciemnoszary Metalik <input type="checkbox"/> Espresso Ash 3D <input type="checkbox"/> Woodec Dąb Turner <input type="checkbox"/> Czarny Mat <input type="checkbox"/> Biały Mat <input type="checkbox"/> Szary Mat <input type="checkbox"/> Woodec Dąb Turner Toffe <input type="checkbox"/> Dąb Czarny Palony <input type="checkbox"/> Antracyt Szczotkowany <input type="checkbox"/> Dąb Sheffield <input type="checkbox"/> Umbra Brąz Mat <input type="checkbox"/> Winchester R (Renolit) Dowolny kolor RAL: ..... <input type="checkbox"/> Lakierowanie strukturalne <input type="checkbox"/> 703M <input type="checkbox"/> Kolor NCS.....				
KOLOR SERIA SIMPLE (WOODGRAIN)	<b>Podstawowe:</b> <input type="checkbox"/> RAL 9016 - Biel <input type="checkbox"/> RAL 8014 - Brąz Sepia <input type="checkbox"/> RAL 7016 - Antracyt <input type="checkbox"/> Dowolny kolor RAL: ..... <input type="checkbox"/> 703M <input type="checkbox"/> Kolor NCS.....				
KIERUNEK OTWIERANIA	 <input type="checkbox"/> Drzwi prawe, na zewn. <input type="checkbox"/> Drzwi lewe, na zewn. <input type="checkbox"/> Drzwi lewe, do wewn. <input type="checkbox"/> Drzwi prawe, do wewn.				
PRZESZKLENIA	<input type="checkbox"/> L2-B <input type="checkbox"/> L2-B MAT <input type="checkbox"/> L3-B <input type="checkbox"/> R10 <input type="checkbox"/> R3 <input type="checkbox"/> L4 <input type="checkbox"/> Lakierowanie zewnętrzne ramki na kolor RAL ..... <input type="checkbox"/> IP-3 <input type="checkbox"/> Lakierowanie jednostronne sekcji IP na kolor RAL .....				
PRZESZKLENIA W SEKCJI	licząc od dołu <table border="1" style="display: inline-table;"><tr><td></td><td>2</td><td>3</td><td>4</td></tr></table>		2	3	4
	2	3	4		
OPCJE DODATKOWE	<input type="checkbox"/> Licowanie do bramy o numerze seryjnym ..... lub numer zamówienia..... <input type="checkbox"/> Samozamykacz drzwi <input type="checkbox"/> Dodatkowy zamek <input type="checkbox"/> Zamek trzypunktowy (DB 51) <input type="checkbox"/> Zamek pięciopunktowy (DB 60) <input type="checkbox"/> Gałko-klamka czarna <input type="checkbox"/> Gałko-klamka anoda <input type="checkbox"/> Elektrozaczepek <input type="checkbox"/> Zamek antypaniczny ..... <input type="checkbox"/> Wkładka patentowa klasy C <input type="checkbox"/> Stoper drzwi bocznych, srebrny <input type="checkbox"/> Trzpienie antywłamaniowe <input type="checkbox"/> Okucia kolor anoda srebrna				
POZOSTAŁE AKCESORIA / UWAGI:					

Pieczętka zamawiającego:

Podpis osoby zamawiającej:

Zamówienie przyjął:



# Nice Simple Premium E120/Premium E120

- standardowy rozkład paneli  
(bez ścinania górnej sekcji)

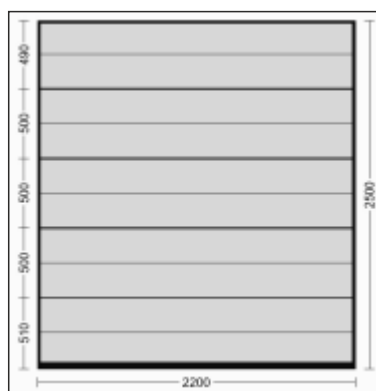
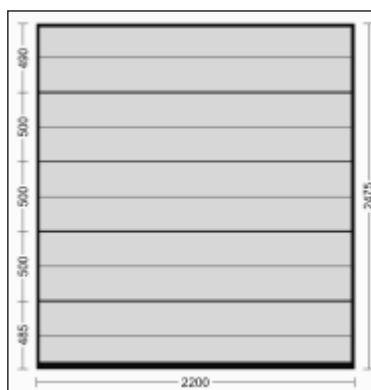
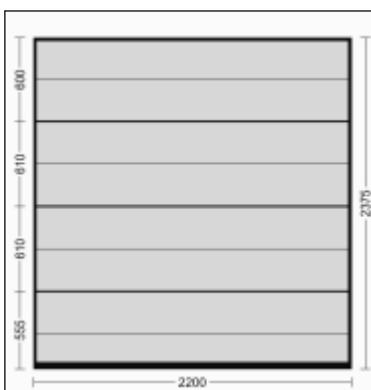
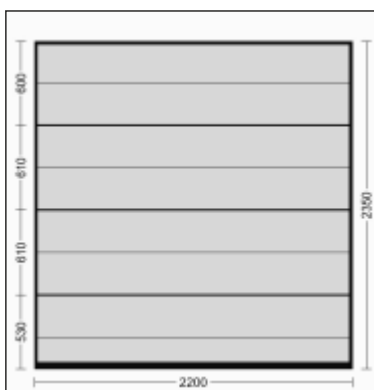
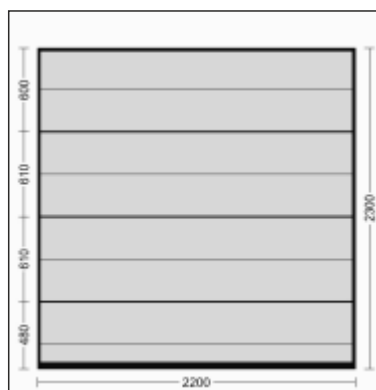
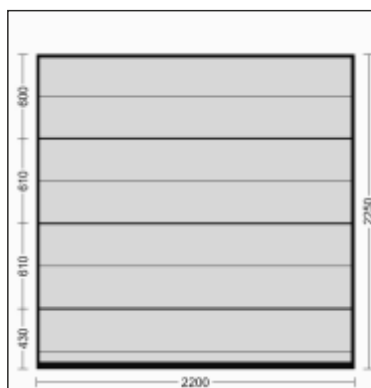
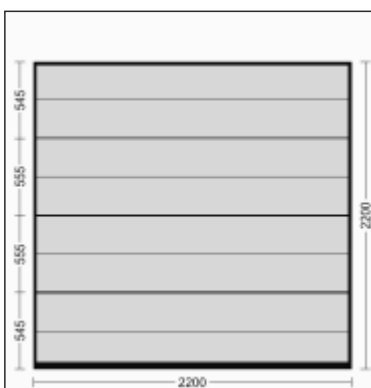
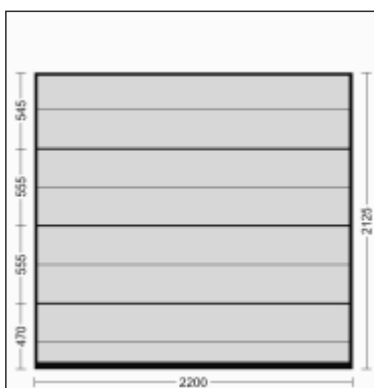
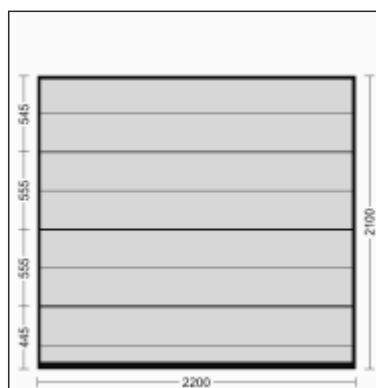
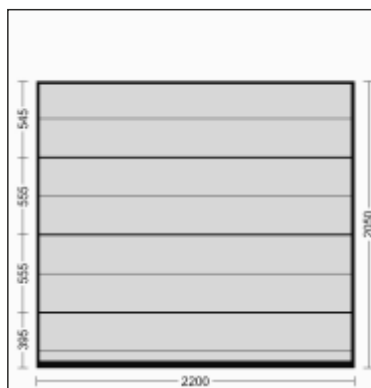
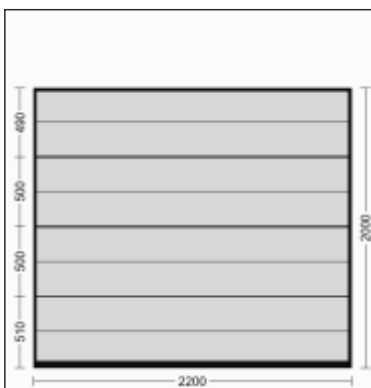
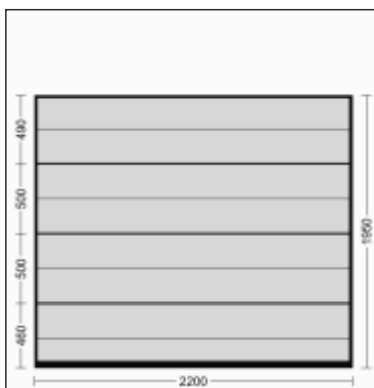
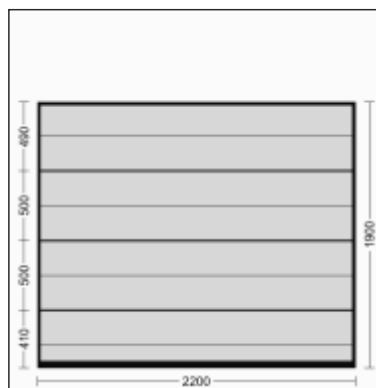

# Nice Simple Design E120/Design E120

- standardowy rozkład paneli  
(bez ścinania górnej sekcji)

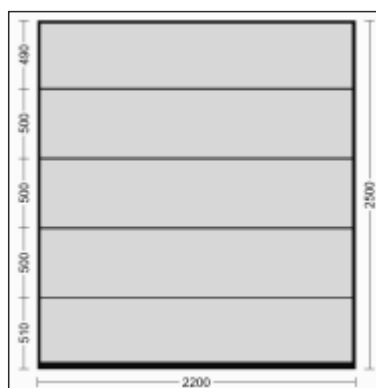
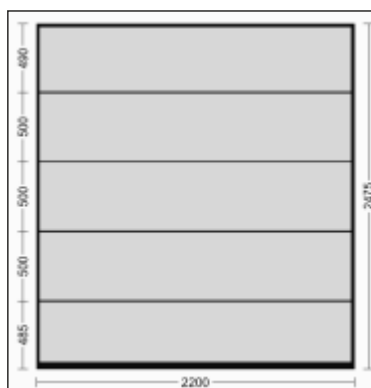
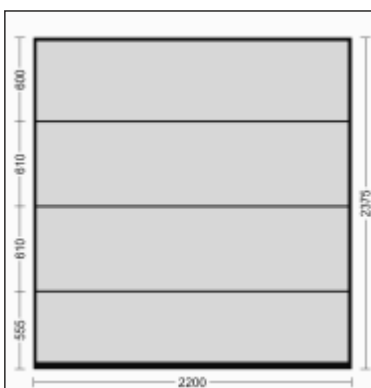
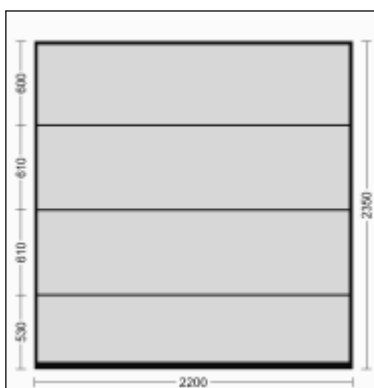
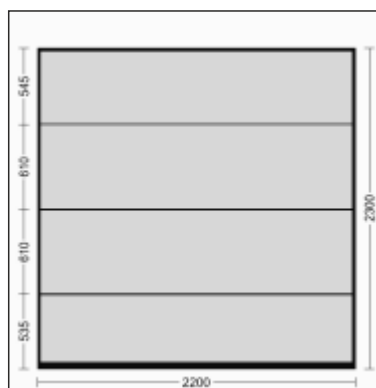
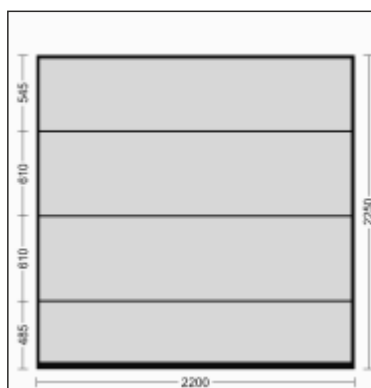
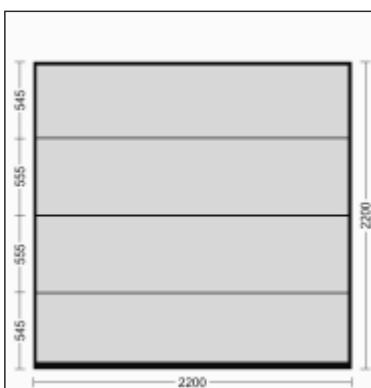
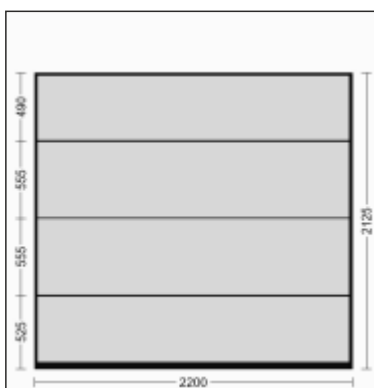
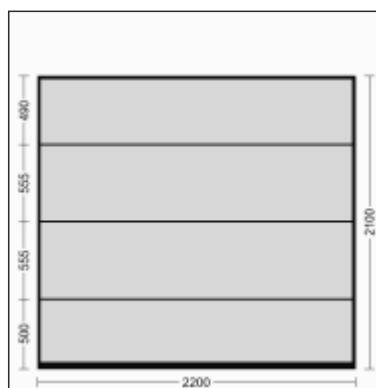
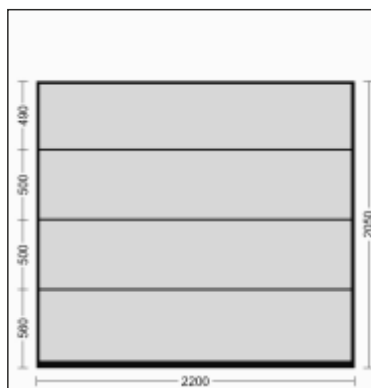
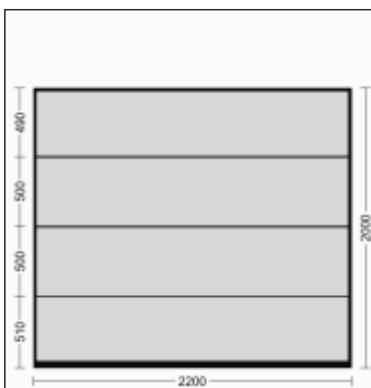
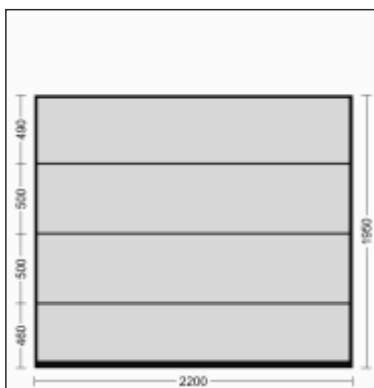
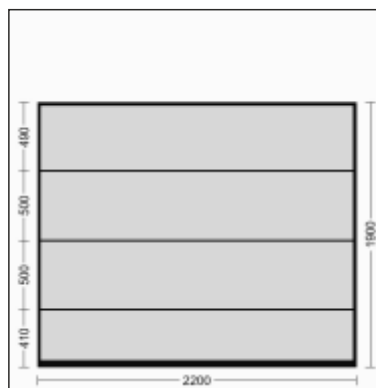

# Nice Kontakt

## RECEPCJA

nice.pl@niceforyou.com  
tel. 22 759 40 00

## DZIAŁ SPRZEDAŻY

### AUTOMATYKA DO BRAM

e-mail do zamówień:  
polnoc.pl@niceforyou.com  
poludnie.pl@niceforyou.com  
tel. 22 759 40 24  
tel. 22 759 40 25  
tel. 22 759 40 26  
tel. 22 759 40 27

## KSIEGOWOSC / DZIAŁ ROZLICZEN

tel. 22 759 40 34

## DZIAŁ BRAM GARAŻOWYCH

tel. 22 759 40 23  
tel. 22 759 40 46  
bramy.pl@niceforyou.com

## DZIAŁ MARKETINGU

tel. 22 759 40 11  
tel. 22 759 40 13  
marketing.pl@niceforyou.com

## SYSTEMY PARKINGOWE / SYSTEMY KONTROLI RUCHU PIESZYCH

Patryk Cwierzona  
tel. 22 759 40 21  
tel. kom. 664 004 432  
p.cwierzona@niceforyou.com

Damian Wiśniewski

tel. 22 759 40 47  
tel. kom. 539 930 850  
d.wisniewski@niceforyou.com

## DZIAŁ SERWISU

### INFOLINIA TECHNICZNA

tel. 22 759 40 30

### DEDKOWANA INFOLINIA TECHNICZNA DLA LICENCJONOWANYCH PARTNERÓW NICE

tel. 22 759 40 50

W sprawie sprawdzenia statusu naprawy prosimy o kontakt e-mail pod adresem: [serwis.pl@niceforyou.com](mailto:serwis.pl@niceforyou.com)



## PRZEDSTAWICIELE REGIONALNI:

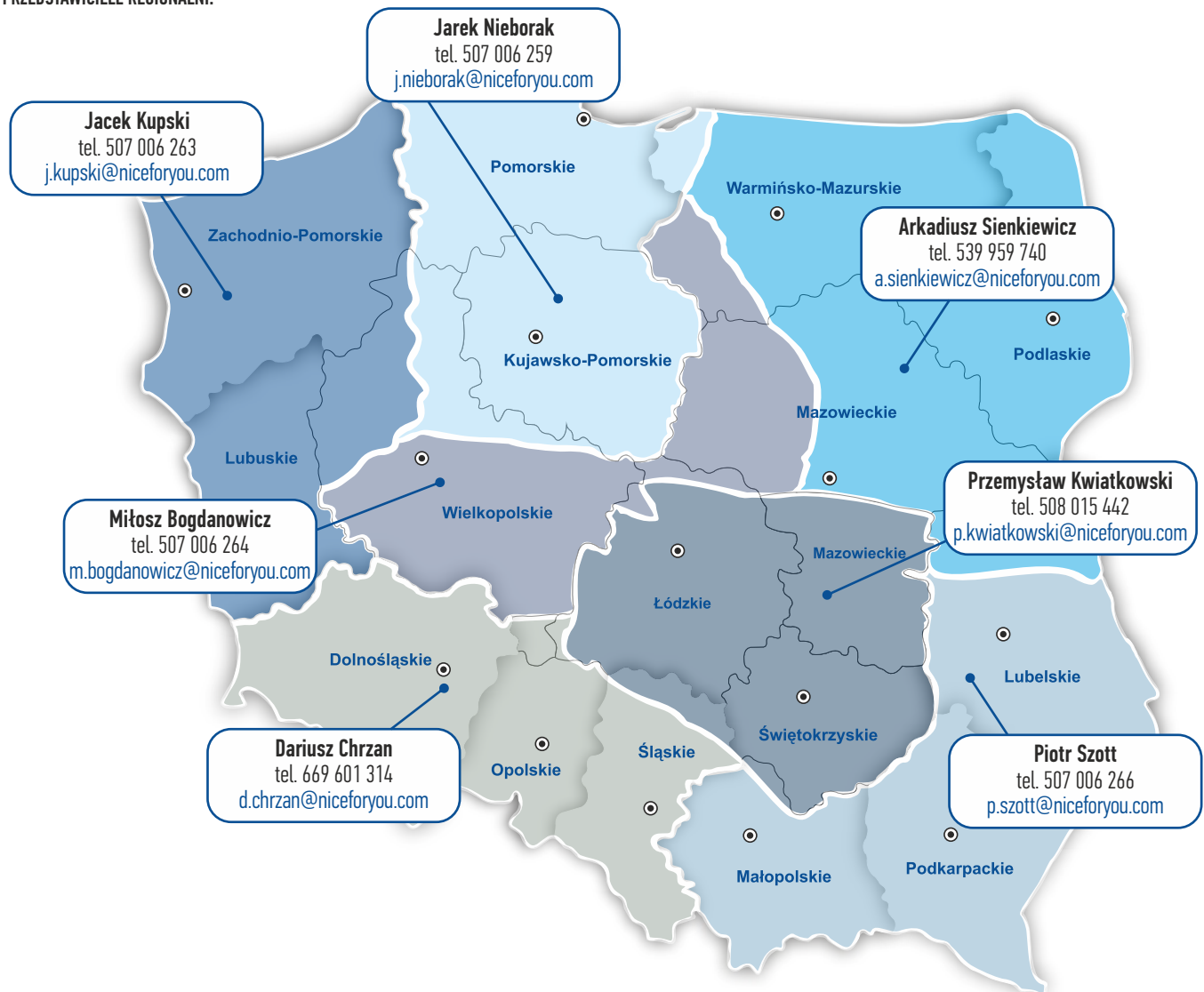

Wszelkie prawa zastrzeżone.  
Copyright 2022 by Nice Polska Sp. z o.o.

Kopiowanie, powielanie, rozpowszechnianie całości lub fragmentów wymaga pisemnej zgody. Niniejszy cennik nie stanowi oferty handlowej w rozumieniu przepisów Kodeksu Cywilnego. Zastrzegamy sobie prawo do zmiany kompletacji zestawów oraz zmiany kolorów produktów.

# We make even the smallest of gestures extraordinary.

## Nice

Założona na początku lat 90. firma Nice jest globalnym wiodącym dostawcą rozwiązań dla sektorów Home & Building management i Security, oferującym kompleksową gamę zintegrowanych rozwiązań do automatyzacji bram wjazdowych, bram garażowych, osłon przeciwsłonecznych, systemów parkingowych, bezprzewodowych systemów alarmowych i systemów bezpieczeństwa dla domu i przemysłu. Oferuje również szeroką gamę inteligentnych i zintegrowanych urządzeń i systemów do zastosowań mieszkaniowych i komercyjnych z zakresu bezpieczeństwa i kontroli dostępu, sztucznej inteligencji (AI), zdrowia i wellness, zarządzania energią oraz sprzętem AV. Nice wdraża strategiczny plan ekspansji i rozszerza portfolio oferowanych produktów i zintegrowanych platform.

Firma pozostaje zaangażowana w oferowanie szerokiej gamy dostosowywalnych, przyjaznych dla użytkownika końcowego rozwiązań i dąży do wzmocnienia ekspansji na rynkach o wysokim potencjale wzrostu, umacniając i odnawiając swoją markę, by konkurować w nowych segmentach rynku. Obecnie Nice może pochwalić się organizacją liczącą ponad 3000 profesjonalistów na pięciu kontynentach, a także 15 centrami badawczo-rozwojowymi i 13 zakładami obsługującymi partnerów i klientów w ponad 100 krajach na całym świecie.

**Nice**

Nice Polska Sp. z o.o.  
ul. Parzniewska 2a  
05-800 Pruszków  
nice.pl@niceforyou.com  
www.nice.pl



Zrównoważony rozwój oznacza dla Nice zapewnienie komfortu i dobrego samopoczucia, upraszczanie codziennych gestów, dzięki jakości i zaawansowanej technologii jej produktów, które zmniejszają wpływ naszego domu na środowisko.